



3M Nederland BV | 3M Belgium bvba/sprl

Productcatalogus 2023

Oplossingen voor autoschadeherstel

Geldig vanaf 01.08.2023

De informatie in deze catalogus is up-to-date op de datum van publicatie. De beschikbaarheid van producten kan van tijd tot tijd door 3M worden gewijzigd. In dat geval wordt de klant vooraf op de hoogte gesteld. 3M is niet aansprakelijk in het geval van fouten of ontbrekende gegevens.

3M-oplossingen voor carrosserie-reparaties helpen u uw auto beter dan nieuw te maken.

Gerennommerde merken. Totaaloplossingen.

Bij 3M is de kunst en wetenschap van auto-schadeherstel een essentieel onderdeel van onze langdurige band met onze klanten. Al decennialang innoveert 3M op de gebieden van schuurmiddelen, hechtmiddelen en coatings om aan de eisen van autoschadeherstelbedrijven te voldoen. Elk product, elke oplossing wordt ondersteund door ons deskundige technische team om u en uw carrosseriewerkplaats bij elke stap verder te brengen.

Leer vandaag nog van onze experts.



Onze on-demand webinars zijn altijd en overal beschikbaar.

Registreer nu en verbeter uw vaardigheden.

(Webinars in het Engels.)



Inhoudsopgave

Schuurmiddelen

Netschijven	13
Papieren schuurschijven	15
Filmschijven	23
Schuimschijven	27
Non-woven schuurschijven	29
Fiberslijpschijven	31
Snelwisselschijven	32
Borstels en schijven	33
Doorslijpschijven en afbraamschijven	34
Schuursponsjes	35
Netstroken op rol	35
Schuurpapieren vellen en rollen	37
Filmvellen en rollen	45
Non-woven vellen en rollen	46
Schuurlinnenvellen en -rollen	47
Handpads	48
Linnen schuurbanden	49
Non-woven banden	50
Blokken	50
Houders en steunschijven	54
Stofafzuigsystemen en organisatie van de werkplek	58

Elektrisch gereedschap

Polijschijven en polijstmachines	60
Slijpmachines	60
Schuurmachines	61
Onderdelen en accessoires van elektrisch gereedschap	62

Inhoudsopgave

Lijmen, Kitten en applicators

Structurele lijmen	68
Flexibele lijmen	69
Afdichtmiddelen en vulmiddelen	70
Primers	72
Applicators voor lijmen en afdichten	73
Afdichtingstape	76
Schuimtapes	77
Reparatielijmen en -patches	78
Mondstukken en accessoires	80
Ruitenlijmen	81

Automotive

Automotive Fillers en reparatie	84
Schuimvullers	89
Coatings voor corrosiebescherming	89
Primers en grondlagen	90
Isolatie	90
Autolakken en Inwendige Beschermingswas	90
Accessoires en organisatie	94

Reinigingsproducten

Reinigers	98
Doeken en doekjes	99
Chemische reinigingsmiddelen	101
Industriële Handreinigers	102

Aanbrengsystemen autolak

Suitsystemen	108
--------------	-----

Inhoudsopgave

Spuitbekersystemen	114
--------------------	-----

Afwerkproducten

Polijstcompounds	130
Fijne polijstmiddelen	131
Polijstpads	135
Controlepoeder- en Sprays	142

Maskeerfolie en accessoires

Maskeerfolie	145
Gereedschap voor aanbrengen van folie	146
Oppervlaktebeschermingsmateriaal	147

Tapes

Maskeertapes en papieren tapes	152
Vinyltapes	157
Plak-, monteer- en transfertapes	158

Ademhalingsmaskers

Onderhoudsvrije stofmaskers	162
Volgelaatsmaskers	162
Halfgelaatsmaskers	163
Cartridges en filters	165
Reserveonderdelen en accessoire herbruikbare stofmasker	167
Kappen en hoofddeksels	169
Motoraangedreven ademhalingsystemen	170
Aangedreven luchtpatronen en filters	171
Luchtaangedreven Ademhalingsystemen	172
Motor- en luchtaangedreven ademhalingsystemen	173

■ Inhoudsopgave

Oogbescherming

Veiligheidsbrillen	176
Ruimzichtbrillen	177

Gehoorbescherming

Oordoppen	180
Gehoorkappen	181
Gehoorkap met communiactiesysteem	182
Accessoires voor gehoorbescherming	183

Hoofd- en gezichtsbescherming

Veiligheidshelmen	186
-------------------	-----

Lasbescherming

Lashelmen	188
Auto donkerkleurende en passieve lenzen voor lassen	189

Beschermende kleding

Overalls	192
----------	-----



Schuurmiddelen

Schuurmiddelen en schuuraccessoires We bieden merken van wereldklasse aan, zoals 3M™ Cubitron™ II, Trizact™ en Scotch-Brite™ in een volledig assortiment schuurmiddelen om onze oplossingen snel af te stemmen op uw reparatiewerkzaamheden. Ze maken allemaal deel uit van een complete en altijd groeiende selectie van 3M-schuurschijven, schuurbladen, doorslijpschijven, banden en nog veel meer voor meer efficiëntie in elke fase van carrossiereparaties.



Ga voor prestaties. Laat het stof achter.

Introductie van

3M™ Cubitron™ II Net Schuurmaterialen

Voor autoschadeherstel

Klaar de klus sneller met 3M™ Cubitron™ II Net Schuurmaterialen, onze netschuurschijven en netschuurstroken met de grootste snijkraft en de langste standtijd. Dit portfolio van Net-schuurmaterialen biedt de uitzonderlijke snijsnelheid en de langere levensduur van Cubitron II schuurmaterialen. En dat terwijl de stofafzuiging optimaal functioneert en nauwelijks stof achterlaat op het werkoppervlak en in de omgeving.

Voordelen



Prestaties:

Snijden sneller en gaan langer mee dan de toonaangevende netschuurmiddelen op de markt.



Efficiënt:

Bevordert de productiviteit en efficiëntie van schadeherstelbedrijven door de tijd voor herbewerking en opruimen te verminderen.



Stofafzuiging:

Ontwikkeld om schuurstof in de lucht te verminderen voor een schonere werkruimte.



Veelzijdig:

Compatibel met pneumatische en/of elektrische schuurmachines met of zonder stofafzuiging.



Constructie:

De open netstructuur is ontworpen om een nagenoeg stofvrije omgeving te bieden voor een schonere, gezonder schadeherstelbedrijf.

Kenmerken



Netconstructie voor 95% + zeer efficiënte stofafzuigprestaties.



Precisie gevormde korrel en nieuw ontwikkelde keramische mineraalmengtechnologie voor sneller snijden en langere levensduur.



Te gebruiken met alle van gaten voorziene back-up pads voor eenvoudige uitlijning en stofafzuiging. Idem voor blokken.



3M™ Cubitron™ II Net Abrasives zijn compatibel met uw bestaande stofafzuigingsapparatuur.



Middengat voor gemakkelijke uitlijning van de schijf en opslag.

[3M.com/auto-abrasives](https://www.3m.com/auto-abrasives)

Ga aan de slag met de juiste schuurmiddelen.

3M™ Cubitron™ II netschuurmateriaal	3M™ Cubitron™ II schuurmaterialen 737U	3M™ Blue Netschuurmateriaal	3M™ Hookit™ Blue Netschuurmateriaal 325U	3M™ Hookit™ Gold schuurmateriaal 255P
Snijsnelheid ●●●●●	Snijsnelheid ●●●●●	Snijsnelheid ●●●	Snijsnelheid ●●●●●	Snijsnelheid ●●
Levensduur schijf ●●●●●	Levensduur schijf ●●●●●	Levensduur schijf ●●●	Levensduur schijf ●●●●●	Levensduur schijf ●●
Stofafzuiging ●●●●●	Stofafzuiging ●●●●●	Stofafzuiging ●●●●●	Stofafzuiging ●●●●●	Stofafzuiging ●●
Groftes 80+, 120+, 150+, 180+, 220+, 240+, 320+	Groftes 40+, 80+, 120+, 150+, 180+, 220+, 240+, 320+, 400+	Groftes 80, 120, 150, 180, 220, 240, 320	Groftes 80, 120, 150, 180, 220, 240, 320, 400, 500, 600	Groftes 80, 100, 120, 150, 180, 220, 240, 320, 360, 400, 500, 600
Maten 75 mm, 125 mm, 150 mm, 203 mm	Maten 75 mm, 90 mm, 125 mm, 150 mm	Maten 75 mm, 125 mm, 150 mm	Maten 150 mm	Maten 75 mm, 125 mm, 150 mm, 203 mm
Technologie 3M nauwkeurig gevormde korrel	Technologie 3M nauwkeurig gevormde korrel	Technologie Ontworpen keramische mineraalmix	Technologie Ontworpen keramische mineraalmix	Technologie Aluminiumoxide
Materiaal Net	Materiaal Papier (meerdere gaten)	Materiaal Net	Materiaal Papier (meerdere gaten)	Materiaal Papier (verschillende gatenconfiguraties)
Soort aansluiting 3M™ Hookit™	Soort aansluiting 3M™ Hookit™	Soort aansluiting 3M™ Hookit™	Soort aansluiting 3M™ Hookit™	Soort aansluiting 3M™ Hookit™



CUBITRON™ II Schuurschijven

5 redenen om over te stappen op de 3M™ Cubitron™ II schuurmaterialen:

1

Snijdt wel 30% sneller met minder inspanning.

2

Gaat maar liefst twee keer langer mee dan conventioneel schuurmateriaal.

3

Loopt koeler - minder kans op vervorming/ degradatie van metalen.

4

Zorgt voor een fijnere, uniformere afwerking.

5

Bespaart tijd en geld door een verbeterde productiviteit.

Technologieën van 3M toegepast op 3M™ Cubitron™ II schuurmaterialen

Ce
Keramik

3M heeft tientallen jaren ervaring met het creëren van mineralen die hardheid en stevigheid van het mineraal op één lijn brengen met de toepassing.

Mr
Micro-replicatie

Microreplicatie maakt het mogelijk dat dezelfde mineraalstructuur kan worden herhaald voor alle 3M nauwkeurig gevormde korrels.

Pp
Nauwkeurige verwerking

Dankzij nauwkeurige verwerking worden uniforme mineraalstructuren op de juist locaties afgezet, ongeacht de afwerking van de ondergrond van het product.

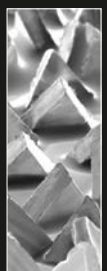

PERSOONLIJKE VEILIGHEID

• Comfort Stofmakser P3



• Gehoorbescherming



• Comfortbril



• Herbruikbare spuitoverall



• Veiligheidshandschoenen



<p>1 De werkplek schuren</p>		<ul style="list-style-type: none"> ▶ 3M™ Cubitron™ II Net schuurshijf 120+ - 150+. ▶ Om de levensduur van de steunshijf bij het schuren met netschuurshijven (150 mm) te verlengen, wordt het gebruik van de Festool Automotive Systems bescherm-pad aanbevolen (PN 30089, bescherm-pad PP-STF D150). ▶ Festool Automotive Systems elektrische schuurmachine ETS EC 150/5 of Festool Automotive Systems pneumatische schuurmachine LEX 3150/5 of 150/7. 	
<p>2 Fijn schuren van het oppervlak en uitschuren</p>		<ul style="list-style-type: none"> ▶ 3M™ Cubitron™ II Net schuurshijf 220+ - 240+. ▶ Verfijn eerdere schuurkrassen zodat de kans kleiner wordt dat oplosmiddelen uit de plamuur in de OEM-verflagen dringen. Als dit gebeurt, kan dit leiden tot een reactie op het oppervlak rond de reparatie. 	
<p>3 Schuren van plamuur</p>		<ul style="list-style-type: none"> ▶ 3M™ Cubitron™ II Net schuurshijf 150+ - 240+. ▶ Eerste vormgeving van de plamuur. ▶ Zorg ervoor dat u stofafzuiging gebruikt. ▶ Markeer schuurkrassen door het aanbrengen van controlepoeder. 	
<p>4 Voorschuren van randen en overgangen</p>		<ul style="list-style-type: none"> ▶ 3M™ Flex Grip schuurvellen, P800 - P1000. <p>Opmerking: voor maximale procesveiligheid.</p>	
<p>5 Fijn schuren van het oppervlak en uitschuren</p>		<ul style="list-style-type: none"> ▶ 3M™ Cubitron™ II Net schuurshijf 320+. ▶ Het is raadzaam om een zachte interfacepad te gebruiken voor het schuren van rondingen. <p>Tip: De keuze van de fijne korrel moet worden aangepast aan de oplosmiddelgevoeligheid van de originele lak. Hoe hoger de oplosmiddelgevoeligheid van de originele lak, hoe fijner het schuren voor het aanbrengen van de primer.</p>	
<p>6 Vlakschuren van de primer boven de plamuurplek.</p>		<ul style="list-style-type: none"> ▶ 3M Hookit™ Handblok en 3M Schuurmiddelen 320+ - 400+. ▶ Markeer de primer met controlepoeder. ▶ Gebruik altijd stofafzuiging voor het beste en het meest efficiënte resultaat. 	
<p>7 Voorschuren van randen en overgangen</p>		<ul style="list-style-type: none"> ▶ 3M™ Flex Grip schuurvellen, P800 - P1000. <p>Opmerking: voor maximale procesveiligheid.</p> <ul style="list-style-type: none"> ▶ Markeer schuurkrassen door het aanbrengen van controlepoeder. 	
<p>8 Primer-schuren groot oppervlak</p>		<ul style="list-style-type: none"> ▶ Excentrisch schuren met 3M Schuurmiddelen 400+ - P500. ▶ Gebruik voor kritische kleuren een 3M™ Hookit™ Flexibele Foamschijf P600 als laatste schuurstep na 400+. ▶ Stofafname van het oppervlak met 3M™ Scotch-Brite™ Schuurshijven. <p>Tip: het is raadzaam om een zachte interfacepad te gebruiken voor het schuren van rondingen.</p>	
<p>9 Materen in aangrenzende delen</p>		<ul style="list-style-type: none"> ▶ 3M™ Hookit™ Flexibele Foamschijf P800 - P1000 ▶ Bereid aangrenzende delen van de OEM blanke lak voor. <p>Opmerking: voor maximale procesveiligheid.</p>	

Schuurmiddelen

Netschijven

Focus

3M™ Cubitron™ II Netschijf

3M™ Cubitron™ II Netschijven zijn een snel snijdende en duurzame serie netschijven die de uitzonderlijke snijnsnelheid en langere levensduur van een Cubitron™ II schuurmiddel leveren. Ze zijn ontwikkeld om stofafzuigers optimaal te laten presteren, zodat er vrijwel geen stof achterblijft op het werkkoppervlak of in de omgeving.



Gecombineerd met een door 3M aanbevolen schuur- en stofafzuigstelsel is dit de ideale oplossing voor het afzuigen van stof in uw werkplaats.

- De snel snijdende, duurzame netschijven bevatten het gepatenteerde 3M™ Cubitron™ II precision-shaped grain.
- Ze helpen stofafzuigers om hun beste prestaties te leveren – of het nu gaat om een schuurmachine met zelfgegenereerde stofafzuiging, een centraal stofafzuigstelsel of een draagbare stofafzuiger
- De gepatenteerde driehoekige mineraalkorrels op de schijven snijden door de ondergronden in plaats van te gutsen of „ploegen“ zoals conventionele schuurkorrels, waardoor de schijf koeler loopt, sneller snijdt en langer meegaat

Product-ID	Artikelen.	Productomschrijving	MBE	VE	KP	VD
7100249788	31641	3M™ Cubitron™ II Netschijf, 203 mm, 80+, 31641	150	Stuk	25	150
7100249802	31642	3M™ Cubitron™ II Netschijf, 203 mm, 120+, 31642	150	Stuk	25	150
7100249793	31643	3M™ Cubitron™ II Netschijf, 203 mm, 150+, 31643	150	Stuk	25	150
7100249792	31644	3M™ Cubitron™ II Netschijf, 203 mm, 180+, 31644	150	Stuk	25	150
7100249805	31645	3M™ Cubitron™ II Netschijf, 203 mm, 220+, 31645	150	Stuk	25	150
7100249791	31646	3M™ Cubitron™ II Netschijf, 203 mm, 240+, 31646	150	Stuk	25	150
7100249806	31647	3M™ Cubitron™ II Netschijf, 203 mm, 320+, 31647	150	Stuk	25	150

Focus

3M™ Cubitron™ II Netschijven op rol

3M™ Cubitron™ II Netschijven zijn een serie snel snijdende en duurzame netschijven die de uitzonderlijke snijnsnelheid en langere levensduur van een Cubitron™ II schuurmiddel leveren. Ze zijn ontwikkeld om stofafzuigers optimaal te laten presteren, zodat er vrijwel geen stof achterblijft op het werkkoppervlak of in de omgeving.



Gecombineerd met een door 3M aanbevolen schuur- en stofafzuigstelsel is dit de ideale oplossing voor het afzuigen van stof in uw werkplaats.

- De snel snijdende, duurzame netschijven bevatten het gepatenteerde 3M™ Cubitron™ II precision-shaped grain.
- Ze helpen stofafzuigers om hun beste prestaties te leveren – of het nu gaat om een schuurmachine met zelfgegenereerde stofafzuiging, een centraal stofafzuigstelsel of een draagbare stofafzuiger
- De gepatenteerde driehoekige mineraalkorrels op de schijven snijden door de ondergronden in plaats van te gutsen of „ploegen“ zoals conventionele schuurkorrels, waardoor de schijf koeler loopt, sneller snijdt en langer meegaat

Product-ID	Artikelen.	Productomschrijving	MBE	VE	KP	VD
7100249797	31679	3M™ Cubitron™ II Netschijven op rol, 75 mm, 80+, 31679	6	Rol	1	6
7100249796	31680	3M™ Cubitron™ II Netschijven op rol, 75 mm, 120+, 31680	6	Rol	1	6
7100249556	31681	3M™ Cubitron™ II Netschijven op rol, 75 mm, 150+, 31681	6	Rol	1	6

Artikelen. = Artikelen Nummer, MBE = Minimale Besteleenheid, VE = Verkoopseenheid, KP = Klein Pakket, VD = Verkoopseenheid

Schuurmiddelen

Focus

3M™ Cubitron™ II Netschijven op rol

3M™ Cubitron™ II Netschijven zijn een serie snel snijdende en duurzame netschijven die de uitzonderlijke snijnsnelheid en langere levensduur van een Cubitron™ II schuurmiddel leveren. Ze zijn ontwikkeld om stofafzuigers optimaal te laten presteren, zodat er vrijwel geen stof achterblijft op het werkkoppervlak of in de omgeving.



Gecombineerd met een door 3M aanbevolen schuur- en stofafzuigstelsel is dit de ideale oplossing voor het afzuigen van stof in uw werkplaats.

- De snel snijdende, duurzame netschijven bevatten het gepatenteerde 3M™ Cubitron™ II precision-shaped grain.
- Ze helpen stofafzuigers om hun beste prestaties te leveren – of het nu gaat om een schuurmachine met zelfgegenereerde stofafzuiging, een centraal stofafzuigstelsel of een draagbare stofafzuiger
- De gepatenteerde driehoekige mineraalkorrels op de schijven snijden door de ondergronden in plaats van te gutsen of „ploegen“ zoals conventionele schuurkorrels, waardoor de schijf koeler loopt, sneller snijdt en langer meegaat

Product-ID	Artikelen.	Productomschrijving	MBE	VE	KP	VD
7100249544	31682	3M™ Cubitron™ II Netschijven op rol, 75 mm, 180+, 31682	6	Rol	1	6
7100249795	31683	3M™ Cubitron™ II Netschijven op rol, 75 mm, 220+, 31683	6	Rol	1	6
7100249794	31684	3M™ Cubitron™ II Netschijven op rol, 75 mm, 240+, 31684	6	Rol	1	6
7100249555	31685	3M™ Cubitron™ II Netschijven op rol, 75 mm, 320+, 31685	6	Rol	1	6
7100249539	31665	3M™ Cubitron™ II Netschijven op rol, 125 mm, 80+, 31665	6	Rol	1	6
7100249540	31666	3M™ Cubitron™ II Netschijven op rol, 125 mm, 120+, 31666	6	Rol	1	6
7100249541	31667	3M™ Cubitron™ II Netschijven op rol, 125 mm, 150+, 31667	6	Rol	1	6
7100249557	31668	3M™ Cubitron™ II Netschijven op rol, 125 mm, 180+, 31668	6	Rol	1	6
7100249531	31669	3M™ Cubitron™ II Netschijven op rol, 125 mm, 220+, 31669	6	Rol	1	6
7100249532	31670	3M™ Cubitron™ II Netschijven op rol, 125 mm, 240+, 31670	6	Rol	1	6
7100249545	31671	3M™ Cubitron™ II Netschijven op rol, 125 mm, 320+, 31671	6	Rol	1	6
7100249800	31650	3M™ Cubitron™ II Netschijven op rol, 150 mm, 80+, 31650	6	Rol	1	6
7100249799	31651	3M™ Cubitron™ II Netschijven op rol, 150 mm, 120+, 31651	6	Rol	1	6
7100249535	31652	3M™ Cubitron™ II Netschijven op rol, 150 mm, 150+, 31652	6	Rol	1	6
7100249536	31653	3M™ Cubitron™ II Netschijven op rol, 150 mm, 180+, 31653	6	Rol	1	6
7100249537	31654	3M™ Cubitron™ II Netschijven op rol, 150 mm, 220+, 31654	6	Rol	1	6
7100249538	31655	3M™ Cubitron™ II Netschijven op rol, 150 mm, 240+, 31655	6	Rol	1	6
7100249560	31656	3M™ Cubitron™ II Netschijven op rol, 150 mm, 320+, 31656	6	Rol	1	6

Schuurmiddelen

Focus

3M™ Blue Netschijven op rol

3M™ Blue Netschijven zijn netschuurschijven die uitstekende prestaties leveren. Ze zijn opgebouwd uit schuurkorrels met een speciaal keramisch mineraalmengsel die zorgen voor een hoge snijsnelheid en een lange levensduur van de schijf. Ze bieden ook een uitstekende stofverwijdering bij gebruik met een stofafzuigstelsel.



- Schuurschijven die uitstekende prestaties bieden tegen een concurrerende prijs
- Gemaakt van een speciaal mengsel van keramiek en mineralen, leveren ze een uitstekende snijsnelheid en levensduur
- Uitgebalanceerd voor uitstekende schuurprestaties qua snijwerking, levensduur en stofafzuiging

Product-ID	Artikelen.	Productomschrijving	MBE	VE	KP	VD
7100250643	36420	3M™ Blue Netschijven op rol, 150 mm, 80, 36420	8	Rol	1	8
7100250644	36421	3M™ Blue Netschijven op rol, 150 mm, 120, 36421	8	Rol	1	8
7100250645	36422	3M™ Blue Netschijven op rol, 150 mm, 150, 36422	8	Rol	1	8
7100250646	36423	3M™ Blue Netschijven op rol, 150 mm, 180, 36423	8	Rol	1	8
7100250647	36424	3M™ Blue Netschijven op rol, 150 mm, 220, 36424	8	Rol	1	8
7100250653	36425	3M™ Blue Netschijven op rol, 150 mm, 240, 36425	8	Rol	1	8
7100250651	36426	3M™ Blue Netschijven op rol, 150 mm, 320, 36426	8	Rol	1	8

Papieren schuurschijven

Focus

3M™ Cubitron™ II Hookit™ Multihole Schuurschijf 737U

Kies voor een superieure snijwerking en standtijd in het autoschadeherstelproces met 3M™ Cubitron™ II Hookit™ Purple+ Multihole schuurschijven 737U. Onze schuurschijf met driehoekige korrel en multihole gatenpatroon is ideaal voor het verwijderen van laklagen, het bijwerken van ruw plaatwerkplamuur, schuren van lak en de laatste stap voordat er wordt geblend of primer wordt aangebracht.



- Voor een 30% snellere snijwerking vergeleken met andere premium schuurmaterialen
- De nauwkeurig gevormde, zelfslijpende korrels gaan tweemaal langer mee dan conventionele industriële schuurmaterialen
- Een scherper snijvlak betekent dat minder druk is vereist en er dus minder wrijving en slijtage is

Product-ID	Artikelen.	Productomschrijving	MBE	VE	KP	VD
7100272288	51626	3M™ Cubitron™ II Hookit™ Multihole Schuurschijf 737U, 75 mm, Multihole, 80+, 51626	500	Stuk	50	500
7100272289	51627	3M™ Cubitron™ II Hookit™ Multihole Schuurschijf 737U, 75 mm, Multihole, 120+, 51627	500	Stuk	50	500
7100272290	51629	3M™ Cubitron™ II Hookit™ Multihole Schuurschijf 737U, 75 mm, Multihole, 150+, 51629	500	Stuk	50	500
7100272291	51630	3M™ Cubitron™ II Hookit™ Multihole Schuurschijf 737U, 75 mm, Multihole, 180+, 51630	500	Stuk	50	500
7100272294	51631	3M™ Cubitron™ II Hookit™ Multihole Schuurschijf 737U, 75 mm, Multihole, 220+, 51631	500	Stuk	50	500
7100272293	52026	3M™ Cubitron™ II Hookit™ Multihole Schuurschijf 737U, 75 mm, Multihole, 240+, 52026	500	Stuk	50	500
7100272292	52027	3M™ Cubitron™ II Hookit™ Multihole Schuurschijf 737U, 75 mm, Multihole, 320+, 52027	500	Stuk	50	500

Artikelen. = Artikelen Nummer, MBE = Minimale Besteleenheid, VE = Verkoopseenheid, KP = Klein Pakket, VD = Verkoopseenheid

Schuurmiddelen

Focus

3M™ Cubitron™ II Hookit™ Multihole Schuurschijf 737U

Kies voor een superieure snijwerking en standtijd in het autoschadeherstelproces met 3M™ Cubitron™ II Hookit™ Purple+ Multihole schuurschijven 737U. Onze schuurschijf met driehoekige korrel en multihole gatenpatroon is ideaal voor het verwijderen van laklagen, het bijwerken van ruw plaatwerkplamuur, schuren van lak en de laatste stap voordat er wordt geblend of primer wordt aangebracht.



- Voor een 30% snellere snijwerking vergeleken met andere premium schuurmaterialen
- De nauwkeurig gevormde, zelfslipende korrels gaan tweemaal langer mee dan conventionele industriële schuurmaterialen
- Een scherper snijvlak betekent dat minder druk is vereist en er dus minder wrijving en slijtage is

Product-ID	Artikelen.	Productomschrijving	MBE	VE	KP	VD
7100229088	52028	3M™ Cubitron™ II Hookit™ Multihole Schuurschijf 737U, 75 mm, Multihole, 400+, 52028	500	Stuk	50	500
7100273450	51610	3M™ Cubitron™ II Hookit™ Multihole Schuurschijf 737U, 90 mm, Multihole, 80+, 51610	500	Stuk	50	500
7100155356	31367	3M™ Cubitron™ II Hookit™ Multihole Schuurschijf 737U, 90 mm, Multihole, 120+, 31367	200	Stuk	50	200
7100273615	51611	3M™ Cubitron™ II Hookit™ Multihole Schuurschijf 737U, 90 mm, Multihole, 120+, 51611	500	Stuk	50	500
7100273614	51612	3M™ Cubitron™ II Hookit™ Multihole Schuurschijf 737U, 90 mm, Multihole, 150+, 51612	500	Stuk	50	500
7100273628	51613	3M™ Cubitron™ II Hookit™ Multihole Schuurschijf 737U, 90 mm, Multihole, 180+, 51613	500	Stuk	50	500
7100273627	51614	3M™ Cubitron™ II Hookit™ Multihole Schuurschijf 737U, 90 mm, Multihole, 220+, 51614	500	Stuk	50	500
7100273629	51615	3M™ Cubitron™ II Hookit™ Multihole Schuurschijf 737U, 90 mm, Multihole, 240+, 51615	500	Stuk	50	500
7100273449	51616	3M™ Cubitron™ II Hookit™ Multihole Schuurschijf 737U, 90 mm, Multihole, 320+, 51616	500	Stuk	50	500
7100229086	51617	3M™ Cubitron™ II Hookit™ Multihole Schuurschijf 737U, 90 mm, Multihole, 400+, 51617	500	Stuk	50	500
7100147540	31366	3M™ Cubitron™ II Hookit™ Multihole Schuurschijf 737U, 125 mm, Multihole, 80+, 31366	200	Stuk	50	200
7100155302	31368	3M™ Cubitron™ II Hookit™ Multihole Schuurschijf 737U, 125 mm, Multihole, 150+, 31368	200	Stuk	50	200
7100155358	31369	3M™ Cubitron™ II Hookit™ Multihole Schuurschijf 737U, 125 mm, Multihole, 180+, 31369	200	Stuk	50	200
7100155365	31471	3M™ Cubitron™ II Hookit™ Multihole Schuurschijf 737U, 125 mm, Multihole, 220+, 31471	200	Stuk	50	200
7100273602	51369	3M™ Cubitron™ II Hookit™ Multihole Schuurschijf 737U, 150 mm, Multihole, 80+, 51369	1	Stuk	50	250
7100273932	51370	3M™ Cubitron™ II Hookit™ Multihole Schuurschijf 737U, 150 mm, Multihole, 120+, 51370	500	Stuk	50	250
7100273963	51421	3M™ Cubitron™ II Hookit™ Multihole Schuurschijf 737U, 150 mm, Multihole, 150+, 51421	250	Stuk	50	250
7100273957	51422	3M™ Cubitron™ II Hookit™ Multihole Schuurschijf 737U, 150 mm, Multihole, 180+, 51422	250	Stuk	50	250
7100273613	51423	3M™ Cubitron™ II Hookit™ Multihole Schuurschijf 737U, 150 mm, Multihole, 220+, 51423	250	Stuk	50	250
7100265969	51424	3M™ Cubitron™ II Hookit™ Multihole Schuurschijf 737U, 150 mm, Multihole, 240+, 51424	250	Stuk	50	250
7100173181	51426	3M™ Cubitron™ II Hookit™ Multihole Schuurschijf 737U, 150 mm, Multihole, 320+, 51426	250	Stuk	50	250

Artikelen. = Artikelen Nummer, MBE = Minimale Besteleenheid, VE = Verkoopseenheid, KP = Klein Pakket, VD = Verkoopseenheid

Schuurmiddelen

Focus

3M™ Cubitron™ II Hookit™ Multihole Schuurschijf 737U

Kies voor een superieure snijwerking en standtijd in het autoschadeherstelproces met 3M™ Cubitron™ II Hookit™ Purple+ Multihole schuurschijven 737U. Onze schuurschijf met driehoekige korrel en multihole gatenpatroon is ideaal voor het verwijderen van laklagen, het bijwerken van ruw plaatwerkplamuur, schuren van lak en de laatste stap voordat er wordt geblend of primer wordt aangebracht.



- Voor een 30% snellere snijwerking vergeleken met andere premium schuurmaterialen
- De nauwkeurig gevormde, zelfslijpende korrels gaan tweemaal langer mee dan conventionele industriële schuurmaterialen
- Een scherper snijvlak betekent dat minder druk is vereist en er dus minder wrijving en slijtage is

Product-ID	Artikelen.	Productomschrijving	MBE	VE	KP	VD
7100225245	51428	3M™ Cubitron™ II Hookit™ Multihole Schuurschijf 737U, 150 mm, Multihole, 400+, 51428	250	Stuk	50	250
7100238420	52020	3M™ Cubitron™ II Hookit™ Multihole Schuurschijf 737U, 150mm, Musterpack, 80+/400+, 52020	1	Kit	1	50

PERSOONLIJKE VEILIGHEID

• Comfort Stofmasker P3



• Gehoorbescherming



• Comfortbril



• Herbruikbare spuitoverall



• Nitril handschoenen



▶ Gebruik altijd geschikte stofafzuiging en selecteer het juiste gereedschap voor het schuren van aluminium: Festool Cleantec CTM 48 EC / B22 is gecertificeerd volgens ATEX-richtlijn 94/9/EG voor zone 22-gebieden.

▶ Aparte gereedschappen en schuurmiddelen om kruisbesmetting te voorkomen.

Opmerking: als aluminium en staalstof met elkaar worden vermengd, kan dit een thermische reactie veroorzaken, die kan leiden tot een veel krachtigere explosie dan een stof met alleen aluminiumstof.



Festool LEX 3 150/5
Festool LEX 3 150/7
Festool Cleantec CTM 48 E LE EC/B22
Festool IAS 3-3500 AS - komt overeen met DIN IEC 312, antistatisch, ontluchtingsweerstand (DIN IEC 312) <1 MQ / m



▶ 3M™ Hookit™ Cubitron™ II Schuurschijven, 120+ - 150+.

▶ Markeer schuurkrassen door het aanbrengen van controlepoeder.

Opmerking: Aluminium is een heel zacht materiaal. Let goed op, want het gebruik van te grove schuurmiddelen kan de ondergrond ernstig beschadigen.



3M™ Hookit™ Cubitron™ II Schuurschijven
3M™ Controlepoeder



▶ 3M™ Hookit™ Cubitron™ II Schuurschijven 220+ - 240+.

▶ Verfijn eerdere schuurkrassen zodat de kans verkleint dat oplosmiddelen uit de plamuur in de OEM-verflagen dringen. Als dit gebeurt, kan dit leiden tot zwelling van het oppervlak rond de reparatie.



3M™ Hookit™ Cubitron™ II Schuurschijven
Festool Interfacepad



▶ 3M™ Hookit™ Cubitron™ II Schuurschijven 150+ - 240+.

▶ Vlakschuren van de plamuurplek.

▶ Markeer schuurkrassen door het aanbrengen van controlepoeder.

Opmerking: overmatige warmteontwikkeling tijdens het schuurproces moet worden vermeden, omdat dit het aluminium kan beschadigen.



3M™ Hookit™ Cubitron™ II Schuurschijven
3M™ Hookit™ Purple handblok
3M™ Hookit™ Purple+ Schuurvellen



▶ 3M™ Hookit™ Flexibele Schuurvellen P800-P1000.

Opmerking: voor maximale procesveiligheid.

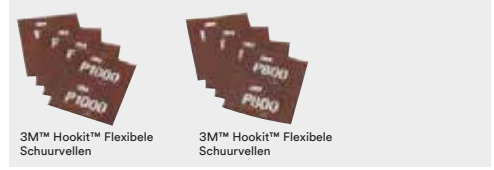

3M™ Hookit™ Flexibele Schuurvellen
3M™ Hookit™ Flexibele Schuurvellen



▶ 3M™ Hookit™ Cubitron™ II Schuurschijven 320+

▶ Het is raadzaam om een zachte interfacepad te gebruiken voor het schuren van rondingen.

Tip: De keuze van de fijne korrel moet worden aangepast aan de oplosmiddelgevoeligheid van de originele lak. Hoe hoger de oplosmiddelgevoeligheid van de originele lak, hoe fijner het schuren voor het aanbrengen van de primer.



3M™ Hookit™ Cubitron™ II Schuurschijven
Festool Interfacepad



▶ 3M™ Hookit™ Handblok en 3M Schuurmiddelen 320+ - 400+.

▶ Markeer de textuur en structuur van de primer met controlepoeder.

▶ Gebruik altijd stofafzuiging voor het beste en meest efficiënte resultaat.



3M™ Hookit™ Cubitron™ II Schuurvellen
3M™ Hookit™ Purple handblok
3M™ Controlepoeder



▶ 3M™ Hookit™ Flexibele Schuurvellen P800-P1000.

Opmerking: voor maximale procesveiligheid.

▶ Markeer schuurkrassen door het aanbrengen van controlepoeder.

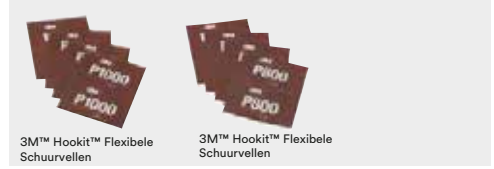

3M™ Hookit™ Flexibele Schuurvellen
3M™ Hookit™ Flexibele Schuurvellen



▶ Excentrisch schuren met 3M Schuurmiddelen 400+ - P500.

▶ Gebruik voor kritische kleuren een 3M™ Hookit™ Flexibele Foamschijf P600 als laatste schuurstep na 400+.

▶ Ontstoffen van het oppervlak met 3M™ Scotch-Brite™ Schijven.

Tip: Het is raadzaam om een zachte interfacepad te gebruiken voor het schuren van rondingen.



3M™ Hookit™ Cubitron™ II Schuurschijven
3M™ Hookit™ Flexibele foam schijf
3M™ Scotch-Brite™ schijven
Festool LEX 3 150/3



▶ 3M™ Hookit™ Flexibele Schuimschijf P800 - P1000.

▶ Voorbereiden van aangrenzende gebieden van de OEM blanke lak.

Opmerking: voor maximale procesveiligheid.

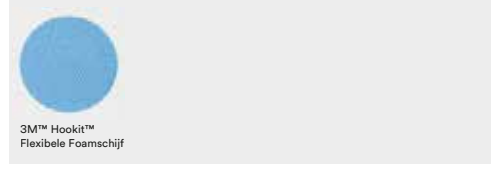

3M™ Hookit™ Flexibele Foamschijf

PERSOONLIJKE VEILIGHEID

• Comfort Stofmasker P2



• Gehoorbescherming



• Comfortabele veiligheidsbril



• Herbruikbare werkkleding



• Veiligheids-handschoenen



1 De werkplek verder uitschuren



- Schuur de reparatieplek tot op de blanke plaat
- Gebruik de ROTEX-planetaire bewegingsinstelling om coatings sneller te verwijderen
- Schakel over naar excentrische ROTEX-bewegingen om eerdere schuurkrassen te verfijnen zonder het schuurmateriaal op de machine te vervangen

Opmerking: Gebruik voor aluminium ondergronden altijd een pneumatische schuurmachine, zoals de Festool Automotive Systems LEX 3 150/7 en volg de instructies van ATEX-richtlijn 94/9/EG voor Zone 22-gebieden



2 Reiniging van het oppervlak



- Ontvet het oppervlak



3M™ Universeel reinigingsmiddel voor algemeen gebruik



3M™ Professionele Poetsdoeken

Kalibratie van een nieuw patroon



- Plaats het patroon in een geschikt pistool
- Vooraleer u de reparatie start egaliseert u het product door een kleine hoeveelheid materiaal uit het patroon te drukken tot dat een gelijke hoeveelheid van beide componenten naar buiten komt
- Bevestig het mengmondstuk en gebruik de eerste 2-4 cm materiaal dat uit het mondstuk komt niet om te vermijden dat materiaal met een verkeerde mengverhouding zou gebruikt worden

Opmerking: De voorgaande stap is alleen nodig bij gebruik van een nieuwe patroon.



3M™ FC Epoxy metaalplamuur



3M™ mengmondstuk



3M™ High Power manueel pistool

3 Aanbrengen



- Breng eerst een "strakke" laag materiaal aan op het gelaste gebied, om ervoor te zorgen dat het materiaal eventuele gaatjes van de vorige lasstappen volledig bedekt. Extra lagen van het product kunnen direct op de eerste laag worden aangebracht in een "nat op nat" methode, om de reparatie op te bouwen tot de vereiste laagdikte

- Werktijd en verwerkingstijd mengmondstuk 15-20 min bij 22 °C

- Aanbevolen instellingen voor pistolen: pneumatisch max. inlaatdruk 5,5 bar / batterij aangedreven 3Kn, max. snelheid 180 mm/min



3M™ Plastic Spatel

4 Uitharden



- Het uitharden van 3M™ FC Epoxy metaalplamuur kan worden versneld met IR-drogen na een initiële startdroging van het product in acht te hebben genomen. Wacht 10 minuten (gelling tijd), en gebruik een IR-droger gedurende 10-20 minuten met een paneeltemperatuur van 70 °C

- Luchtdrogend: schuurbaar na circa 4 uur bij een omgevingstemperatuur van 22 °C

Gebruikstip: Bij lage omgevingstemperaturen het oppervlak en materiaal vóór het aanbrengen opwarmen tot circa 30 °C helpt de uitharding te versnellen

5 Voorschuren van de plamuurplek



- Het voorschuren kan ook worden uitgevoerd met traditionele carrosserievijl

6 Schuren van de plamuurplek



- Vlakschuren van de plamuurplek
- Gebruik de ROTEX-planetaire bewegingsinstelling om coatings sneller te verwijderen
- Schakel over naar excentrische ROTEX-bewegingen om eerdere schuurkrassen te verfijnen zonder het schuurmateriaal op de machine te vervangen

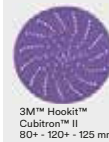

3M™ Hookit™ Cubitron™ II 80+ - 120+ - 125 mm



Festool RO 125



3M™ Hookit™ Cubitron™ II 80+ - 120+ - 150 mm



Festool LEX 3 150/7

7 Reiniging van het oppervlak



- Ontvet het oppervlak grondig



3M™ Universeel reinigingsmiddel voor algemeen gebruik



3M™ Professionele Poetsdoeken

Optioneel - tweede laag aanbrengen



- Breng zo nodig een extra laag 3M™ FC Epoxy metaalplamuur aan en herhaal de stappen drogen en schuren volgens de aanbevelingen in de voorgaande stappen

- De totale dikte na afwerken mag niet meer zijn dan 4-6 mm en de laag mag niet dikker zijn dan 2-3 mm.

- Volg de aanbevelingen van de autofabrikant en de lakfabrikant voor de vervolgstappen



3M™ FC Epoxy metaalplamuur



3M™ mengmondstuk



3M™ High Power manueel pistool

Schuurmiddelen

3M™ Hookit™ Schuurschijf 245

Zorg voor een consistente afwerking met de 3M™ Hookit™ Schuurschijf 245. Onze sterke schijf, die is gecoat in aluminiumoxide met kunsthars om voortijdig doorbranden te voorkomen, biedt uitstekende duurzaamheid en is beschikbaar in uiteenlopende configuraties van gaten, formaten en korrelgrootten.



- Kies voor hoge prestaties met een sterke en duurzame schijf
- Gebruiken voor schuren in de carrosseriewerkplaats
- Kies uit schijven met allerlei gatenconfiguraties, formaten en korrelgrootten

Product-ID	Artikelen.	Productomschrijving	MBE	VE	KP	VD
7000034271	80350	3M™ Hookit™ Schuurschijf 245, 150 mm, 7 gaten, P40, 80350	250	Stuk	50	250
7000034270	80351	3M™ Hookit™ Schuurschijf 245, 150 mm, 7 gaten, P60, 80351	250	Stuk	50	250
7000034269	80352	3M™ Hookit™ Schuurschijf 245, 150 mm, 7 gaten, P80, 80352	250	Stuk	50	250
7000083859	80353	3M™ Hookit™ Schuurschijf 245, 150 mm, 7 gaten, P100, 80353	250	Stuk	50	250
7000083858	80354	3M™ Hookit™ Schuurschijf 245, 150 mm, 7 gaten, P120, 080354	250	Stuk	50	250
7000082406	00696	3M™ Hookit™ Schuurschijf 245, 203 mm, 8 gaten, P40, 00696	125	Stuk	25	125
7000082407	00694	3M™ Hookit™ Schuurschijf 245, 203 mm, 8 gaten, P80, 00694	125	Stuk	25	125

3M™ Hookit™ Schuurschijf 255P

De 3M™ Hookit™ Schijf 255P Gold is een schuurschijf van gewichtsklasse C voor lichte schuurtaken voor algemeen gebruik. Het populaire 255P Gold-schuurmiddel biedt superieure prestaties.



- Multifunctioneel
- Verkrijgbaar in verschillende korrelgrootten, van P80 tot P600; toepassingen omvatten het verwijderen van verf
- 255P schijven en pads bereiken een betere snijkracht, een betere stofafzuiging en een vermindering van stof in de lucht

Product-ID	Artikelen.	Productomschrijving	MBE	VE	KP	VD
7000083430	50088	3M™ Hookit™ Schuurschijf 255P, 75 mm, zonder gaten, P80, PN50088	10	Pak	1	10
7000083429	50087	3M™ Hookit™ Schuurschijf 255P, 75 mm, zonder gaten, P120, PN50087	10	Pak	1	10
7000083428	50086	3M™ Hookit™ Schuurschijf 255P, 75 mm, zonder gaten, P180, PN50086	10	Pak	1	10
7000083427	50085	3M™ Hookit™ Schuurschijf 255P, 75 mm, zonder gaten, P240, PN50085	10	Pak	1	10
7000083425	50083	3M™ Hookit™ Schuurschijf 255P, 75 mm, zonder gaten, P320, PN50083	10	Pak	1	10
7000083423	50081	3M™ Hookit™ Schuurschijf 255P, 75 mm, zonder gaten, P400, PN50081	10	Pak	1	10
7000083422	50080	3M™ Hookit™ Schuurschijf 255P, 75 mm, zonder gaten, P500, PN50080	10	Pak	1	10
7000083133	60487	3M™ Hookit™ Schuurschijf 255P, 125 mm, 9 gaten, P80, PN60487	500	Stuk	100	500
7000083131	60485	3M™ Hookit™ Schuurschijf 255P, 125 mm, 9 gaten, P120, PN60485	500	Stuk	100	500
7000083129	60483	3M™ Hookit™ Schuurschijf 255P, 125 mm, 9 gaten, P180, PN60483	500	Stuk	100	500
7000083127	60481	3M™ Hookit™ Schuurschijf 255P, 125 mm, 9 gaten, P240, PN60481	500	Stuk	100	500
7000083264	60479	3M™ Hookit™ Schuurschijf 255P, 125 mm, 9 gaten, P320, PN60479	500	Stuk	100	500
7000083262	60477	3M™ Hookit™ Schuurschijf 255P, 125 mm, 9 gaten, P400, PN60477	500	Stuk	100	500
7000083831	80355	3M™ Hookit™ Schuurschijf 255P, 150 mm, 7 gaten, P80, PN80355	500	Stuk	100	500

Schuurmiddelen

3M™ Hookit™ Schijf 255P

De 3M™ Hookit™ Schijf 255P Gold is een schuurschijf van gewichtsklasse C voor lichte schuurtaken voor algemeen gebruik. Het populaire 255P Gold-schuurmiddel biedt superieure prestaties.



- Multifunctioneel
- Verkrijgbaar in verschillende korrelgrootten, van P80 tot P600; toepassingen omvatten het verwijderen van verf
- 255P schijven en pads bereiken een betere snijkracht, een betere stofafzuiging en een vermindering van stof in de lucht

Product-ID	Artikelen.	Productomschrijving	MBE	VE	KP	VD
7000083829	80357	3M™ Hookit™ Schuurschijf 255P, 150 mm, 7 gaten, P120, PN80357	500	Stuk	100	500
7000083828	80358	3M™ Hookit™ Schuurschijf 255P, 150 mm, 7 gaten, P150, PN80358	500	Stuk	100	500
7000083827	80359	3M™ Hookit™ Schuurschijf 255P, 150 mm, 7 gaten, P180, PN80359	500	Stuk	100	500
7000083826	80360	3M™ Hookit™ Schuurschijf 255P, 150 mm, 7 gaten, P220, PN80360	500	Stuk	100	500
7000083825	80361	3M™ Hookit™ Schuurschijf 255P, 150 mm, 7 gaten, P240, PN80361	500	Stuk	100	500
7000083823	80363	3M™ Hookit™ Schuurschijf 255P, 150 mm, 7 gaten, P320, PN80363	500	Stuk	100	500
7000083822	80364	3M™ Hookit™ Schuurschijf 255P, 150 mm, 7 gaten, P360, PN80364	500	Stuk	100	500
7000083821	80365	3M™ Hookit™ Schuurschijf 255P, 150 mm, 7 gaten, P400, PN80365	500	Stuk	100	500
7000083820	80366	3M™ Hookit™ Schuurschijf 255P, 150 mm, 7 gaten, P500, PN80366	500	Stuk	100	500
7100253066	50443	3M™ Hookit™ Schuurschijf 255P, 150 mm, 15 gaten, P80, PN50443	500	Stuk	100	500
7100253067	50445	3M™ Hookit™ Schuurschijf 255P, 150 mm, 15 gaten, P120, PN50445	500	Stuk	100	500
7100253068	50446	3M™ Hookit™ Schuurschijf 255P, 150 mm, 15 gaten, P150, PN50446	500	Stuk	100	500
7100253069	50447	3M™ Hookit™ Schuurschijf 255P, 150 mm, 15 gaten, P180, PN50447	500	Stuk	100	500
7100253070	50448	3M™ Hookit™ Schuurschijf 255P, 150 mm, 15 gaten, P220, PN50448	500	Stuk	100	500
7100253071	50449	3M™ Hookit™ Schuurschijf 255P, 150 mm, 15 gaten, P240, PN50449	500	Stuk	100	500
7100253073	50451	3M™ Hookit™ Schuurschijf 255P, 150 mm, 15 gaten, P320, PN50451	500	Stuk	100	500
7100253075	50453	3M™ Hookit™ Schuurschijf 255P, 150 mm, 15 gaten, P400, PN50453	500	Stuk	100	500
7100253076	50454	3M™ Hookit™ Schuurschijf 255P, 150 mm, 15 gaten, P500, PN50454	500	Stuk	100	500
7100253077	50455	3M™ Hookit™ Schuurschijf 255P, 150 mm, 15 gaten, P600, PN50455	500	Stuk	100	500
7100106425	51654	3M™ Hookit™ Schuurschijf 255P, 150 mm, 17 Gaten, P80, PN51654	500	Stuk	100	500
7100106426	51656	3M™ Hookit™ Schuurschijf 255P, 150 mm, 17 Gaten, P120, PN51656	500	Stuk	100	500
7100106427	51657	3M™ Hookit™ Schuurschijf 255P, 150 mm, 17 Gaten, P150, PN51657	500	Stuk	100	500
7100106428	51658	3M™ Hookit™ Schuurschijf 255P, 150 mm, 17 Gaten, P180, PN51658	500	Stuk	100	500
7100106429	51659	3M™ Hookit™ Schuurschijf 255P, 150 mm, 17 Gaten, P220, PN51659	500	Stuk	100	500
7100106430	51660	3M™ Hookit™ Schuurschijf 255P, 150 mm, 17 Gaten, P240, PN51660	500	Stuk	100	500
7100106431	51661	3M™ Hookit™ Schuurschijf 255P, 150 mm, 17 Gaten, P280, PN51661	500	Stuk	100	500
7100106432	51662	3M™ Hookit™ Schuurschijf 255P, 150 mm, 17 Gaten, P320, PN51662	500	Stuk	100	500
7100106433	51663	3M™ Hookit™ Schuurschijf 255P, 150 mm, 17 Gaten, P360, PN51663	500	Stuk	100	500
7100106434	51664	3M™ Hookit™ Schuurschijf 255P, 150 mm, 17 Gaten, P400, PN51664	500	Stuk	100	500
7100106435	51665	3M™ Hookit™ Schuurschijf 255P, 150 mm, 17 Gaten, P500, PN51665	500	Stuk	100	500
7100106436	51666	3M™ Hookit™ Schuurschijf 255P, 150 mm, 17 Gaten, P600, PN51666	500	Stuk	100	500
7000082547	00174	3M™ Hookit™ Schuurschijf 255P, 203 mm, 8 gaten, P80, PN00174	250	Stuk	50	250
7000082542	00169	3M™ Hookit™ Schuurschijf 255P, 203 mm, 8 gaten, P220, PN00169	250	Stuk	50	250
7000082556	00168	3M™ Hookit™ Schuurschijf 255P, 203 mm, 8 gaten, P240, PN00168	250	Stuk	50	250
7000082553	00165	3M™ Hookit™ Schuurschijf 255P, 203 mm, 8 gaten, P360, PN00165	250	Stuk	50	250

Schuurmiddelen

3M™ Hookit™ Schuurschijf 255P

De 3M™ Hookit™ Schijf 255P Gold is een schuurschijf van gewichtsklasse C voor lichte schuurtaken voor algemeen gebruik. Het populaire 255P Gold-schuurmiddel biedt superieure prestaties.



- Multifunctioneel
- Verkrijgbaar in verschillende korrelgrootten, van P80 tot P600; toepassingen omvatten het verwijderen van verf
- 255P schijven en pads bereiken een betere snijkracht, een betere stofafzuiging en een vermindering van stof in de lucht

Product-ID	Artikelen.	Productomschrijving	MBE	VE	KP	VD
7000082552	00164	3M™ Hookit™ Schuurschijf 255P, 203 mm, 8 gaten, P400, PN00164	250	Stuk	50	250
7000082544	00171	3M™ Hookit™ Schuurschijf 255P, 203 mm, 8 gaten, P150, PN00171	250	Stuk	50	250

3M™ Hookit™ Schuurschijf 325U

3M™ Hookit™ Schuurschijf 325U Blue is een keramisch slijpmengsel dat speciaal is ontwikkeld voor uitstekende snijprestaties en een superieure stofafzuiging op basis van de technologie met het meergatenpatroon.



- Speciaal ontwikkelde Hookit™ Schuurschijf op basis van keramisch slijpmengsel
- Hookit™ bevestigingssysteem
- Korrelgrootten van P80 tot P600

Product-ID	Artikelen.	Productomschrijving	MBE	VE	KP	VD
7100248530	51371	3M™ Hookit™ Schuurschijf 325U, blauw, 150 mm, Multihole, P80, 51371	500	Stuk	1	500
7100248531	51373	3M™ Hookit™ Schuurschijf 325U, blauw, 150 mm, Multihole, P120, 51373	500	Stuk	1	500
7100248532	51374	3M™ Hookit™ Schuurschijf 325U, blauw, 150 mm, Multihole, P150, 51374	500	Stuk	1	500
7100248583	51375	3M™ Hookit™ Schuurschijf 325U, blauw, 150 mm, Multihole, P180, 51375	500	Stuk	1	500
7100248585	51377	3M™ Hookit™ Schuurschijf 325U, blauw, 150 mm, Multihole, P240, 51377	500	Stuk	1	500
7100248586	51379	3M™ Hookit™ Schuurschijf 325U, blauw, 150 mm, Multihole, P320, 51379	500	Stuk	1	500
7100249346	51383	3M™ Hookit™ Schuurschijf 325U, blauw, 150 mm, Multihole, P600, 51383	5	Doos	1	5
7100248584	51376	3M™ Hookit™ Schuurschijf 325U, blauw, 150mm, Multihole, P220, 51376	500	Stuk	1	500
7100249344	51381	3M™ Hookit™ Schuurschijf 325U, blauw, 150mm, Multihole, P400, 51381	5	Doos	1	5
7100249345	51382	3M™ Hookit™ Schuurschijf 325U, blauw, 150mm, Multihole, P500, 51382	5	Doos	1	5

Schuurmiddelen

3M™ Hookit™ Schuurschijf 337U

Zorg voor een consistente matte afwerking op E-Coat primers met de 3M™ Hookit™ Schuurschijf 337U. Deze schijf is speciaal ontwikkeld voor het schuren van zeer harde e-coat primers in de automobielenindustrie.

- De afwerking komt overeen met P320
- Gebruik deze schijf om zeer harde e-coat primers in de automobielenindustrie te schuren
- Zorg voor een consistente matte afwerking



Product-ID	Artikelen.	Productomschrijving	MBE	VE	KP	VD
7100181554	50535	3M™ Hookit™ Schuurschijf 337U, 150 mm, Multihole, P320, 50535	100	Stuk	50	100

Focus

3M™ Hookit™ Paarse Clean Sanding Schuurschijf 334U

Bespaar op arbeidskosten en verbeter de kwaliteit met de 3M™ Hookit™ Purple Clean Sanding Schuurschijf 334U – onze schijf die is ontworpen voor een snelle snijwerking en een consistente finish. Gebruik deze voor het fijn schuren van de primer voordat u een grondlak aanbrengt.

- Hoogwaardige schuurschijf met Hookit™ bevestiging
- Laatste schuurstep voorafgaand aan het aanbrengen van de grondlak.
- Minder vollopen bij fijne schuurtoepassingen van gevoelige primers.



Product-ID	Artikelen.	Productomschrijving	MBE	VE	KP	VD
7000085181	51020	3M™ Hookit™ Paarse Clean Sanding Schuurschijf 334U, 75 mm, Multihole, P500, 51020	10	Pak	1	10
7000085180	51019	3M™ Hookit™ Paarse Clean Sanding Schuurschijf 334U, 75 mm, Multihole, P600, 51019	10	Pak	1	10
7100040483	50534	3M™ Hookit™ Paarse Clean Sanding Schuurschijf 334U, 150 mm, Multihole, P500, 50534	500	Stuk	100	500
7000084828	50913	3M™ Hookit™ Paarse Clean Sanding Schuurschijf 334U, 150 mm, Multihole, P600, 50913	500	Stuk	100	500

Filmschijven

Focus

3M™ Hookit™ Purple Finishing Film Schuurschijf 260L

De 3M™ Purple Hookit™ Finishing-schuurschijf met folierug wordt gebruikt voor het matteren van het blendgebied dat moet worden gelakt en het verwijderen van stofjes en sinaasappeleffect van de toplaag.

- Egaliseren van sinaasappeleffect, stofjes of uitgelopen verf voor alle soorten autolakken
- Kies voor een snelle snijwerking en lange levensduur met schuurmiddel op basis van aluminiumoxide
- Te gebruiken voor het polijsten van het blendgebied voorafgaand aan het lakken



Product-ID	Artikelen.	Productomschrijving	MBE	VE	KP	VD
7100126984	51263	3M™ Hookit™ Purple Finishing Film Schuurschijf 260L, 75 mm, 3 Gat, P600, 51263	200	Stuk	50	200
7100126991	51264	3M™ Hookit™ Purple Finishing Film Schuurschijf 260L, 75 mm, 3 Gat, P800, 51264	200	Stuk	50	200
7100126990	51265	3M™ Hookit™ Purple Finishing Film Schuurschijf 260L, 75 mm, 3 Gat, P1000, 51265	200	Stuk	50	200

Schuurmiddelen

Focus

3M™ Hookit™ Purple Finishing Film Schuurschijf 260L

De 3M™ Purple Hookit™ Finishing-schuurschijf met folierug wordt gebruikt voor het matteren van het blendgebied dat moet worden gelakt en het verwijderen van stofjes en sinaasappeffect van de toplaag.



- Egaliseren van sinaasappeffect, stofjes of uitgelopen verf voor alle soorten autolakken
- Kies voor een snelle snijwerking en lange levensduur met schuurmiddel op basis van aluminiumoxide
- Te gebruiken voor het polijsten van het blendgebied voorafgaand aan het lakken

Product-ID	Artikelen.	Productomschrijving	MBE	VE	KP	VD
7100126231	51266	3M™ Hookit™ Purple Finishing Film Schuurschijf 260L, 75 mm, 3 Gaten, P1200, 51266	200	Stuk	50	200
7100123054	51267	3M™ Hookit™ Purple Finishing Film Schuurschijf 260L, 75 mm, 3 Gaten, P1500, 51267	200	Stuk	50	200
7100122790	30371	3M™ Hookit™ Purple Finishing Film Schuurschijf 260L, 75 mm, Zonder gaten, P600, 30371	200	Stuk	50	200
7100122788	30370	3M™ Hookit™ Purple Finishing Film Schuurschijf 260L, 75 mm, Zonder gaten, P800, 30370	200	Stuk	50	200
7100122803	30369	3M™ Hookit™ Purple Finishing Film Schuurschijf 260L, 75 mm, Zonder gaten, P1000, 30369	200	Stuk	50	200
7100123056	30368	3M™ Hookit™ Purple Finishing Film Schuurschijf 260L, 75 mm, Zonder gaten, P1200, 30368	200	Stuk	50	200
7100123055	30367	3M™ Hookit™ Purple Finishing Film Schuurschijf 260L, 75 mm, Zonder gaten, P1500, 30367	200	Stuk	50	200
7100123753	51155	3M™ Hookit™ Purple Finishing Film Schuurschijf 260L, 150 mm, 15 Gaten, P800, 51155	200	Stuk	50	200
7100123051	51157	3M™ Hookit™ Purple Finishing Film Schuurschijf 260L, 150 mm, 15 Gaten, P1000, 51157	200	Stuk	50	200
7100123052	51158	3M™ Hookit™ Purple Finishing Film Schuurschijf 260L, 150 mm, 15 Gaten, P1200, 51158	200	Stuk	50	200
7100123050	51154	3M™ Hookit™ Purple Finishing Film Schuurschijf 260L, 150 mm, 15 Gaten, P1500, 51154	200	Stuk	50	200
7100123053	51156	3M™ Hookit™ Purple Finishing Film Schuurschijf 260L, 150 mm, 15 gaten, P600, 51156	200	Stuk	50	200
7100122781	34780	3M™ Hookit™ Purple Finishing Film Schuurschijf 260L, 150 mm, 17 Gaten, P600, 34780	200	Stuk	50	200
7100122797	34781	3M™ Hookit™ Purple Finishing Film Schuurschijf 260L, 150 mm, 17 Gaten, P800, 34781	200	Stuk	50	200
7100122800	34782	3M™ Hookit™ Purple Finishing Film Schuurschijf 260L, 150 mm, 17 Gaten, P1000, 34782	200	Stuk	50	200
7100122787	34783	3M™ Hookit™ Purple Finishing Film Schuurschijf 260L, 150 mm, 17 Gaten, P1200, 34783	200	Stuk	50	200
7100122776	34784	3M™ Hookit™ Purple Finishing Film Schuurschijf 260L, 150 mm, 17 Gaten, P1500, 34784	200	Stuk	50	200
7100123057	34785	3M™ Hookit™ Purple Finishing Film Schuurschijf 260L, 150 mm, 17 Gaten, P2000, 34785	200	Stuk	50	200

Artikelen. = Artikelen Nummer, MBE = Minimale Besteleenheid, VE = Verkoopseenheid, KP = Klein Pakket, VD = Verkoopseenheid

Schuurmiddelen

3M™ Hookit™ Finishing Film Schuurschijf 260L

De 3M™ Hookit™ Folieschijf 260L is ideaal voor autocarrosserietoepassingen, zoals blenden, matteren, lak voorbereiden en het verwijderen van lakfouten. Kies voor schuuroppervlakken met slijpmiddelen op basis van aluminiumoxide van P600 tot P2000, allemaal op een duurzame folierug.



- Schuurschijven met folierug voor schuurtoepassingen met een hoogwaardige afwerking in de auto-industrie
- Aluminiumoxide schuurmiddel biedt een snelle snijwerking en lange levensduur van de schijf
- Probleemloos schijven wisselen en opnieuw gebruiken met het Hookit™ bevestigingssysteem van 3M

Product-ID	Artikelen.	Productomschrijving	MBE	VE	KP	VD
7100113428	51057	3M™ Hookit™ Finishing Film Schuurschijf 260L, 150 mm, 15 Gatén, P600, 51057	250	Stuk	50	250
7100113151	51099	3M™ Hookit™ Finishing Film Schuurschijf 260L, 150 mm, 15 Gatén, P800, 51099	250	Stuk	50	250
7100113365	51055	3M™ Hookit™ Finishing Film Schuurschijf 260L, 150 mm, 15 Gatén, P1000, 51055	250	Stuk	50	250
7100113150	51054	3M™ Hookit™ Finishing Film Schuurschijf 260L, 150 mm, 15 Gatén, P1200, 51054	250	Stuk	50	250
7100113147	51053	3M™ Hookit™ Finishing Film Schuurschijf 260L, 150 mm, 15 Gatén, P1500, 51053	250	Stuk	50	250
7100123049	51304	3M™ Hookit™ Finishing Film Schuurschijf 260L, 150 mm, 15 Gatén, P2000, 51304	200	Stuk	50	200

3M™ Hookit™ Flexibele Schuurschijf 270J

3M™ Hookit™ Flexibele schuurschijven zijn nauwkeurig gecoat met kwalitatief hoogstaande slijpmiddelen en harsen voor langdurigere prestaties bij het schuren van primerlagen, matteren en de afwerking van lak. Onze zeer veelzijdige schijven hebben een uitstekende slijpwerking en zorgen voor een afgewerkt resultaat, verzamelen geen stof en zijn vervormbaar.



- Voor een hoog niveau van flexibiliteit en vervormbaarheid
- De premium kwaliteit staat steeds weer garant voor een uniforme, consistente afwerking
- Verminder doorbranden bij het schuren van dunne gecoate oppervlakken

Product-ID	Artikelen.	Productomschrijving	MBE	VE	KP	VD
7100018328	34417	3M™ Hookit™ Flexibele Schuurschijf 270J, 150 mm, 15 gatén, P400, 34417	125	Stuk	25	125
7100018798	34419	3M™ Hookit™ Flexibele Schuurschijf 270J, 150 mm, 15 gatén, P600, 34419	125	Stuk	25	125
7100018796	34420	3M™ Hookit™ Flexibele Schuurschijf 270J, 150 mm, 15 gatén, P800, 34420	125	Stuk	25	125
7100018799	34421	3M™ Hookit™ Flexibele Schuurschijf 270J, 150 mm, 15 gatén, P1000, 34421	125	Stuk	25	125
7100018810	34422	3M™ Hookit™ Flexibele Schuurschijf 270J, 150 mm, 15 gatén, P1200, 34422	125	Stuk	25	125
7100018327	34423	3M™ Hookit™ Flexibele Schuurschijf 270J, 150 mm, 15 gatén, P1500, 34423	125	Stuk	25	125
7100104547	34800	3M™ Hookit™ Flexibele Schuurschijf 270J, 150 mm, 17 Gatén, P400, 34800	125	Stuk	25	125
7100104516	34801	3M™ Hookit™ Flexibele Schuurschijf 270J, 150 mm, 17 Gatén, P600, 34801	125	Stuk	25	125
7100104515	34802	3M™ Hookit™ Flexibele Schuurschijf 270J, 150 mm, 17 Gatén, P800, 34802	125	Stuk	25	125

Schuurmiddelen

3M™ Hookit™ Flexibele Schuurschijf 270J

3M™ Hookit™ Flexibele schuurschijven zijn nauwkeurig gecoat met kwalitatief hoogstaande slijpmiddelen en harsen voor langdurigere prestaties bij het schuren van primerlagen, matteren en de afwerking van lak. Onze zeer veelzijdige schijven hebben een uitstekende slijpwerking en zorgen voor een afgewerkt resultaat, verzamelen geen stof en zijn vervormbaar.



- Voor een hoog niveau van flexibiliteit en vervormbaarheid
- De premium kwaliteit staat steeds weer garant voor een uniforme, consistente afwerking
- Verminder doorbranden bij het schuren van dunne gecoate oppervlakken

Product-ID	Artikelen.	Productomschrijving	MBE	VE	KP	VD
7100104330	34803	3M™ Hookit™ Flexibele Schuurschijf 270J, 150 mm, 17 Gat, P1000, 34803	125	Stuk	25	125
7100104331	34804	3M™ Hookit™ Flexibele Schuurschijf 270J, 150 mm, 17 Gat, P1200, 34804	125	Stuk	25	125
7100104332	34805	3M™ Hookit™ Flexibele Schuurschijf 270J, 150 mm, 17 Gat, P1500, 34805	125	Stuk	25	125

3M™ Hookit™ Soft Schuurschijf 216U

De 3M™ Hookit™ Soft Schuurschijf 216U is een lichtgewicht schijf op basis van aluminiumoxide als schuurmiddel, gecombineerd met een flexibele schuimrug.



- Aluminiumoxide Hookit™ Schuurschijf
- Foam schuurpapier voor flexibiliteit
- Korrelgrootten van P320 tot P800/P1000

Product-ID	Artikelen.	Productomschrijving	MBE	VE	KP	VD
7000091918	51087	3M™ Hookit™ Soft Schuurschijf 216U, 150 mm, 15 gaten, P320, 51087	150	Stuk	25	150
7000091920	51089	3M™ Hookit™ Soft Schuurschijf 216U, 150 mm, 15 gaten, P400, 51089	150	Stuk	25	150
7000091921	51090	3M™ Hookit™ Soft Schuurschijf 216U, 150 mm, 15 gaten, P500, 51090	150	Stuk	25	150
7000091922	51091	3M™ Hookit™ Soft Schuurschijf 216U, 150 mm, 15 gaten, P600, 51091	150	Stuk	25	150
7000091923	51092	3M™ Hookit™ Soft Schuurschijf 216U, 150 mm, 15 gaten, P800, 51092	150	Stuk	25	150

3M™ Trizact™ Hookit™ Clear Coat Schuurschijf 471LA

Zorg voor een uniforme en consistente afwerking tijdens het schuren met de 3M™ Trizact™ Hookit™ P1500 Clear Coat Schuurschijf 471LA. Deze schijf is voorzien van onze Trizact-technologie voor steeds een snelle snijwerking en consistente afwerking.



- Hoogwaardige schuurschijf met Hookit™-bevestiging
- Verwijderen van oneffenheden en sinaasappeffect
- Kan worden gebruikt bij 3M™ Random Orbital Sanders

Product-ID	Artikelen.	Productomschrijving	MBE	VE	KP	VD
7100041423	05601	3M™ Trizact™ Hookit™ Clear Coat Schuurschijf 471LA, 76 mm, 1500, 05601	100	Stuk	25	100
7100041081	05600	3M™ Trizact™ Hookit™ Clear Coat Schuurschijf 471LA, 150 mm, 1500, 05600	100	Stuk	25	100

Schuurmiddelen

3M™ Trizact™ Finesse-it Schuurschijf op Rol 466LA

De 3M™ Trizact™ Finesse-it™ Filmschijfrol 466LA maakt gebruik van onze eigen microreplicatietechnologie, waarbij micron deeltjes siliciumcarbide worden gevormd tot minuscule piramides van schuurmineraal en vervolgens worden aangebracht op een niet-samendrukbare polyester rug.



- Met scherpe microgerepliceerde 3M™ Trizact™ Schuurkorrels voor voorspelbare en consistente finishes
- Ideaal voor het tweeledige lakcorrectieproces van 3M voor autofinishes
- Verkrijgbaar op een handige schijfrol

Product-ID	Artikelen.	Productomschrijving	MBE	VE	KP	VD
7000034236	50079	3M™ Trizact™ Finesse-it Schuurschijf op Rol 466LA, Ø 32 mm, A005	1000	Stuk	100	1000

Schuimschijven

Focus

3M™ Trizact™ Hookit™ Foam Schuurschijf 443SA

De 3M™ Trizact™ Hookit™ Foam Schuurschijf 443SA is een foam schijf voor het verwijderen en corrigeren van schuurkrassen alvorens het 3M™ Perfect-it™-polijststelsel wordt gebruikt.



- Wegwerken van schuurkrassen in de lak voordat er wordt gepolijst
- Gebruik daarna de geschikte vloeibare middelen uit het assortiment 3M™ Perfect-It™ compounds of polijstmiddelen
- Verkort de polijsttijd en verhoog de productiviteit

Product-ID	Artikelen.	Productomschrijving	MBE	VE	KP	VD
7000034391	50415	3M™ Trizact™ Hookit™ Foam Schuurschijf 443SA, 75 mm, 3000, 50415	60	Stuk	15	60
7000043154	51131	3M™ Trizact™ Hookit™ Foam Schuurschijf 443SA, 75 mm, 6000, 51131	60	Stuk	15	60
7100193763	30804	3M™ Trizact™ Hookit™ Foam Schuurschijf 443SA, 75 mm, 8000, 30804	60	Stuk	15	60
7000034390	50414	3M™ Trizact™ Hookit™ Foam Schuurschijf 443SA, 150 mm, 3000, 50414	60	Stuk	15	60
7000034489	51130	3M™ Trizact™ Hookit™ Foam Schuurschijf 443SA, 150 mm, 6000, 51130	60	Stuk	15	60
7100193783	30806	3M™ Trizact™ Hookit™ Foam Schuurschijf 443SA, 150 mm, 8000, 30806	60	Stuk	15	60

Schuurmiddelen

Focus

3M™ Trizact™ Hookit™ Matteer Schuurschijf 443SA

Zorg voor een consistente afwerking tijdens het schuren met de 3M™ Trizact™ Hookit™ Matteer Schuurschijf 443SA. Deze schijf slijt gelijkmatig en is duurzaam dankzij de unieke, spits toelopende vorm van meerdere lagen fijnkorrelig schuurmateriaal.



- Ideaal voor het repareren van plaatwerk voor het aanbrengen van een laklaag of vóór het mattenen
- Geschikt voor zowel automatisch als handmatig gebruik
- De flexibele constructie zorgt voor vervormbaarheid en geeft een uniforme, hoogstaande matte afwerking

Product-ID	Artikelen.	Productomschrijving	MBE	VE	KP	VD
7000034389	50413	3M™ Trizact™ Hookit™ Matteer Schuurschijf 443SA, 75 mm, 1000, 50413	60	Stuk	15	60
7000034388	50341	3M™ Trizact™ Hookit™ Matteer Schuurschijf 443SA, 150 mm, 1000, 50341	60	Stuk	15	60

Focus

3M™ Hookit™ Flexibele schuurschijf op schuimrug

De 3M™ Hookit™ Flexibele schuurschijven op schuimrug combineren een flexibel schuurmateriaal op basis van aluminiumoxide met een zachte schuimrug om een hoogwaardig, veelzijdig blendend schuurmateriaal te realiseren voor nat of droog gebruik met de hand of op een machine.



- Uiterst veelzijdig blendend schuurmateriaal
- Kan zowel nat als droog worden gebruikt
- Geschikt voor gebruik met de hand of op een machine

Product-ID	Artikelen.	Productomschrijving	MBE	VE	KP	VD
7100100149	33550	3M™ Hookit™ Flexibele schuurschijf op schuimrug, 76 mm, P800, 33550	80	Stuk	20	80
7100100148	33551	3M™ Hookit™ Flexibele schuurschijf op schuimrug, 76 mm, P1000, 33551	80	Stuk	20	80
7100100158	33552	3M™ Hookit™ Flexibele schuurschijf op schuimrug, 76 mm, P1200, 33552	80	Stuk	20	80
7100100159	33553	3M™ Hookit™ Flexibele schuurschijf op schuimrug, 76 mm, P1500, 33553	80	Stuk	20	80
7100100160	33554	3M™ Hookit™ Flexibele schuurschijf op schuimrug, 76 mm, P2000, 33554	80	Stuk	20	80
7100100157	33545	3M™ Hookit™ Flexibele schuurschijf op schuimrug, 127 mm, P800, 33545	80	Stuk	20	80
7100100155	33546	3M™ Hookit™ Flexibele schuurschijf op schuimrug, 127 mm, P1000, 33546	80	Stuk	20	80
7100100154	33547	3M™ Hookit™ Flexibele schuurschijf op schuimrug, 127 mm, P1200, 33547	80	Stuk	20	80
7100100153	33548	3M™ Hookit™ Flexibele schuurschijf op schuimrug, 127 mm, P1500, 33548	80	Stuk	20	80
7100100150	33549	3M™ Hookit™ Flexibele schuurschijf op schuimrug, 127 mm, P2000, 33549	80	Stuk	20	80
7100224822	33538	3M™ Hookit™ Flexibele schuurschijf op schuimrug, 150 mm, P400, 33538	80	Stuk	20	80
7100224821	33539	3M™ Hookit™ Flexibele schuurschijf op schuimrug, 150 mm, P600, 33539	80	Stuk	20	80

Artikelen. = Artikelen Nummer, MBE = Minimale Besteleenheid, VE = Verkoopseenheid, KP = Klein Pakket, VD = Verkoopseenheid

Schuurmiddelen

Focus

3M™ Hookit™ Flexibele schuurschijf op schuimrug

De 3M™ Hookit™ Flexibele schuurschijven op schuimrug combineren een flexibel schuurmateriaal op basis van aluminiumoxide met een zachte schuimrug om een hoogwaardig, veelzijdig blendend schuurmateriaal te realiseren voor nat of droog gebruik met de hand of op een machine.



- Uiterst veelzijdig blendend schuurmateriaal
- Kan zowel nat als droog worden gebruikt
- Geschikt voor gebruik met de hand of op een machine

Product-ID	Artikelen.	Productomschrijving	MBE	VE	KP	VD
7100100036	33540	3M™ Hookit™ Flexibele schuurschijf op schuimrug, 150 mm, P800, 33540	80	Stuk	20	80
7100100147	33541	3M™ Hookit™ Flexibele schuurschijf op schuimrug, 150 mm, P1000, 33541	80	Stuk	20	80
7100100151	33542	3M™ Hookit™ Flexibele schuurschijf op schuimrug, 150 mm, P1200, 33542	80	Stuk	20	80
7100100152	33543	3M™ Hookit™ Flexibele schuurschijf op schuimrug, 150 mm, P1500, 33543	80	Stuk	20	80
7100100156	33544	3M™ Hookit™ Flexibele schuurschijf op schuimrug, 150 mm, P2000, 33544	80	Stuk	20	80

Non-woven schuurschijven

Scotch-Brite™ Clean & Strip Schijf CS-RD

De Scotch-Brite™ Clean and Strip Schijf is speciaal ontwikkeld om effectief lasnaden weg te werken en roest en oude verflagen te verwijderen. Onze extra grove schijven met een open web bieden een soepel lopend volloopbestendig wiel, dat ideaal is voor het verwijderen van zachte coatings.



- U komt eenvoudig in krappe hoeken voor complete reiniging, verwijderen van oude verflagen en oppervlaktevoorbereiding
- Bedek een groter oppervlak dan met draadborstels
- Gebruikt extra grof siliciumcarbide voor agressief snijden en een fijnere finish dan met draadborstels

Product-ID	Artikelen.	Productomschrijving	MBE	VE	KP	VD
7100182637	61122	Scotch-Brite™ Clean & Strip Schijf CG-DC, 150 mm x 13 mm, S XCS	20	Stuk	2	20

Schuurmiddelen

Scotch-Brite™ Clean and Strip Schijf XT

Scotch-Brite™ Clean & Strip XT Pro Schijf bevat een schuurmineraal op basis van siliciumcarbide dat is opgenomen in een open nylon webstructuur. Onze schijven verwijderen roest, verf, walshuid, coatings en kleefmiddelen van oppervlakken op een effectieve wijze zonder het basismateriaal ingrijpend te veranderen.



- Verwijdert snel roest, verf, walshuid en coatings van metaal
- Hoogwaardige vezels zijn bestand tegen afbrokkelen en presteren goed op de randen
- Hoge mate van vervormbaarheid staat garant voor een groter contactoppervlak en een snellere materiaalafname

Product-ID	Artikelen.	Productomschrijving	MBE	VE	KP	VD
7100192333	51880	Scotch-Brite™ Clean and Strip Schijf XT-DB Pro, 115 mm x 22 mm, S XCRS	10	Stuk	1	10
7100192330	51889	Scotch-Brite™ Clean and Strip Schijf XT-RD Pro, 115 mm x 22 mm, S XCRS	10	Stuk	1	10
7100192331	51890	Scotch-Brite™ Clean and Strip Schijf XT-RD Pro, 125 mm x 22 mm, S XCRS	10	Stuk	1	10
7100192335	51891	Scotch-Brite™ Clean and Strip Schijf XT-RD Pro, M14, 125 mm, S XCRS	10	Stuk	1	10

Scotch-Brite™ Roloc™ Clean and Strip Schijf XT-DR Pro

Scotch-Brite™ Roloc™ Clean & Strip XT Pro Schijf bevat een schuurmineraal op basis van siliciumcarbide dat is opgenomen in een open nylon webstructuur. Onze schijven verwijderen roest, verf, walshuid, coatings en kleefmiddelen van oppervlakken op een effectieve wijze zonder het basismateriaal ingrijpend te veranderen.



- Verwijdert snel roest, verf, walshuid en coatings van metaal
- Hoogwaardige vezels zijn bestand tegen afbrokkelen en presteren goed op de randen
- Hoge mate van vervormbaarheid staat garant voor een groter contactoppervlak en een snellere materiaalafname

Product-ID	Artikelen.	Productomschrijving	MBE	VE	KP	VD
7100175521	51887	Scotch-Brite™ Roloc™ Clean and Strip Schijf XT-DR Pro, 50,8 mm, S XCRS	60	Stuk	10	60
7100173795	51888	Scotch-Brite™ Roloc™ Clean and Strip Schijf XT-DR Pro, 76,2 mm, S XCRS	40	Stuk	10	40
7100192704	51893	Scotch-Brite™ Roloc™+ Clean and Strip Schijf XT-ZR Pro, 100 mm x 13 mm x 6 mm, S XCRS	10	Stuk	1	10
7100192705	51894	Scotch-Brite™ Roloc™+ Clean and Strip Schijf XT-ZR Pro, 125 mm x 13 mm x 6 mm, S XCRS	8	Stuk	1	8
7100192706	51923	Scotch-Brite™ Roloc™+ Clean and Strip Schijf XT-ZR Pro, 150 mm x 13 mm x 6 mm, S XCRS	6	Stuk	1	6

Fiberslijpschijven

Focus

3M™ Cubitron™ II Roloc™ Fibre Disc 786C

De 3M™ Cubitron™ II Roloc™ Fibre Disc is een premium schuurfiberschijf voor het verwijderen van nasladen en voor ander schuur- en polijstwerk.

- Hoge snijnsnelheid
- Verbeter de productiviteit en efficiëntie in de werkplaats
- Voor langdurige prestaties



Product-ID	Artikelen.	Productomschrijving	MBE	VE	KP	VD
7100033187	33377	3M™ Cubitron™ II Roloc™ Fibre Disc 786C, 50 mm, 36+, 33377	90	Stuk	15	90
7100033188	33379	3M™ Cubitron™ II Roloc™ Fibre Disc 786C, 50 mm, 60+, 33379	90	Stuk	15	90
7100033189	33380	3M™ Cubitron™ II Roloc™ Fibre Disc 786C, 50 mm, 80+, 33380	90	Stuk	15	90
7100033190	33389	3M™ Cubitron™ II Roloc™ Fibre Disc 786C, 75 mm, 36+, 33389	90	Stuk	15	90
7100033191	33391	3M™ Cubitron™ II Roloc™ Fibre Disc 786C, 75 mm, 60+, 33391	90	Stuk	15	90
7100033192	33392	3M™ Cubitron™ II Roloc™ Fibre Disc 786C, 75 mm, 80+, 33392	90	Stuk	15	90

3M™ Cubitron™ II Fiberschijf 982CX Pro

Doe meer met de 3M™ Cubitron™ II Fiberschijf 982CX Pro. Deze fiberschijven met een vernieuwde nauwkeurig gevormde korrel van 3M brengen de legendarische snijwerking en gebruiksduur van 3M™ Cubitron™ II schuurmaterialen naar nieuwe hoogten. Verkrijgbaar in grofte 36+ voor toepassingen die middelhoge en hoge druk vereisen, zoals lasnaden slijpen, afschuinen en intensief afbramen.

- De vernieuwde nauwkeurig gevormde korrel van 3M brengt de legendarische snelheid en levensduur naar nieuwe hoogten.
- De duurzaamste 3M fiberschijf helpt de productiviteit te verhogen en minimaliseert het aantal keren dat schijven gewisseld moeten worden in handmatige en geautomatiseerde toepassingen.
- De driehoekige keramische korrel slijt gelijkmatig en blijft koel en scherp gedurende de gehele levensduur van de schijf.



Product-ID	Artikelen.	Productomschrijving	MBE	VE	KP	VD
7100242885	83323	3M™ Cubitron™ II Fiberschijf 982CX Pro, 115 mm x 22 mm, 36+, 83323	100	Stuk	25	100
7100246096	83322	3M™ Cubitron™ II Fiberschijf 982CX Pro, 125 mm x 22 mm, 36+, 83322	100	Stuk	25	100
7100242966	83326	3M™ Cubitron™ II Fiberschijf 982CX Pro, 150 mm x 22 mm, 36+, 83326	100	Stuk	25	100
7100242965	83321	3M™ Cubitron™ II Fiberschijf 982CX Pro, 180 mm x 22 mm, 36+, 83321	100	Stuk	25	100

Schuurmiddelen

3M™ Cubitron™ II Fiberschijf 982CX Pro set

Krijg nog meer gedaan door de 3M™ Cubitron™ II Fiberschijf Pro 982CX te combineren met een 3M™ High Performance geribbelde steunschijf. Deze fiberschijven met een vernieuwde 3M nauwkeurig gevormde korrel brengen de legendarische snijwerking en levensduur van 3M™ Cubitron™ II schuurmaterialen naar een nieuw niveau. 3M™ steunschijven bieden de stevige ondersteuning die nodig is voor slijptoeepassingen, wat de afbraak van mineralen helpt de prestaties te optimaliseren.



- Vernieuwde 3M nauwkeurig gevormde korrel brengt de legendarische snelheid en levensduur naar een nieuw niveau, vooral in combinatie met extra harde 3M™ High Performance geribbelde steunschijven.
- Door het gebruik van deze fiberschijven in combinatie met extra harde steunschijven is bij de snijwerking minder druk benodigd dan met traditionele fiberschijven, waardoor de eisen aan operators worden verminderd.
- De duurzaamste 3M fiberschijf helpt de productiviteit te verhogen en minimaliseert het aantal schijfwisselingen in handmatige en geautomatiseerde toepassingen.

Product-ID	Artikelen.	Productomschrijving	MBE	VE	KP	VD
7100263628	xxx	3M™ Cubitron™ II Fiberschijf 982CX Pro KIT, 36+, 115 mm, 3 Schijven + Steunschijf	10	Kit	1	10
7100263629	xxx	3M™ Cubitron™ II Fiberschijf 982CX Pro KIT, 36+, 125 mm, 3 Schijven + Steunschijf	10	Kit	1	10

Snelwisselschijven

Scotch-Brite™ Roloc™ Surface Conditioning Schijf SC-DR TR

De Scotch-Brite™ Roloc™ Surface Conditioning Schijf SC-DR combineert onze duurzame non-woven schijf met de efficiëntie van het 3M™ Roloc™ hulpstuk waarmee schijven snel kunnen worden vervangen om te reinigen, te finishen, te blenden en te ontbramen. Onze non-woven vezelconstructie is uitstekend geschikt om onregelmatige of gecontourde oppervlakken te behouden en de Roloc™-rug ondersteunt de schijf voor agressieve snijwerkzaamheden.



- Stevige non-woven schijf die agressief ontbraamt en finisht.
- Flexibele, non-woven schijf in combinatie met Roloc™-rug voor agressief slijpen.
- Open-web constructie is bestand tegen vollopen en verhitting, voor een consistente finish.

Product-ID	Artikelen.	Productomschrijving	MBE	VE	KP	VD
7000000751	05527	3M™ Scotch-Brite™ Surface Conditioning Schijf SC-DR TR, 50 mm, Zonder Gat, A MED, PN05527	200	Stuk	50	200
7000000752	05528	Scotch-Brite™ Roloc™ Surface Conditioning Schijf SC-DR, 50 mm, A CRS	200	Stuk	50	200
7000028507	07480	Scotch-Brite™ Roloc™ Surface Conditioning Schijf SC-DR, 50 mm, A CR	100	Stuk	25	100
7000046114	07485	Scotch-Brite™ Roloc™ Surface Conditioning Schijf SC-DR, 76 mm, A CRS	4	Doos	1	4
7000000756	05532	Scotch-Brite™ Roloc™ Surface Conditioning Schijf SC-DR, 76 mm, A CRS	100	Stuk	25	100
7000000755	05531	Scotch-Brite™ Roloc™ Surface Conditioning Schijf SC-DR, 76 mm, A MED	100	Stuk	25	100

Schuurmiddelen

Borstels en schijven

Scotch-Brite™ Roloc™ Bristle Schijf RD-ZB

Scotch-Brite™ Roloc™ borstelschijven bestaan uit een combinatie van onze keramische slijpkorrel met aluminiumoxide en vormgegoten flexibele borstelharen met een groter contactoppervlak dan draadborstels. Bovendien behouden de borstelharen het schurend vermogen gedurende de levensduur van de schijf.



- Vormgegoten borstels met schuurmateriaal voor effectiever strippen, afbramen, blenden, finishen, polijsten en reinigen dan draadborstels
- Keramische slijpkorrel voor kwalitatief hoge finish gedurende de levensduur van de schijf
- Ideale afstand tussen borstelharen voor het verwijderen van coatings en andere stoffen die zich snel ophopen

Product-ID	Artikelen.	Productomschrijving	MBE	VE	KP	VD
7100138319	18706	Scotch-Brite™ Roloc™ Bristle Schijf RD-ZB, 25,4 mm x 15,88 mm, P80	80	Stuk	20	80
7100138284	07525	Scotch-Brite™ Roloc™ Bristle Schijf RD-ZB, 50 mm x 15,8mm, P80, 07525	40	Stuk	10	40
7100138285	07524	Scotch-Brite™ Roloc™ Bristle Schijf RD-ZB, 50 mm x 15,88 mm, P50, 07524	40	Stuk	10	40
7100138286	07528	Scotch-Brite™ Roloc™ Bristle Schijf RD-ZB, 50 mm, P120	40	Stuk	10	40

Scotch-Brite™ Roloc™ BodyMan Bristle Schijf

Scotch-Brite™ Roloc™ Body Man's borstelschijf is gemaakt met stugge kunststof borstelharen in een radiaal patroon. Het ontwerp van onze borstelschijven is geoptimaliseerd om vollopen te voorkomen. De combinatie van een keramische slijpkorrel en kunststof borstelharen maakt deze schijven ideaal voor zowel zachte als harde metalen.



- Vormgegoten borstels met schuurmateriaal zijn effectiever dan draadborstels voor het strippen, afbramen, blenden, finishen, polijsten en reinigen onder lagere druk.
- 3M™ keramische slijpkorrel biedt een agressieve snijwerking en consistente finish gedurende de levensduur van de schijf.
- Flexibele borstelharen hebben een lagere druk nodig dan draadborstels en passen zich aan de contouren aan, zelfs bij complex gevormde onderdelen.

Product-ID	Artikelen.	Productomschrijving	MBE	VE	KP	VD
7000000775	07536	3M™ Scotch-Brite™-borstelschijf RD-ZB paars, 50 mm 36, 36, PN07536	24	Stuk	4	24

Schuurmiddelen

Scotch-Brite™ Bristle Schijf BD-ZB

De Scotch-Brite™ Bristleschijf is voorzien van keramische slijpkorrels en gegoten, flexibele borstelharen die meer oppervlaktecontact bieden dan draadborstels en hun schuurkracht behouden tijdens de hele levensduur van de schijf. Onze bristleschijven verwijderen verf, vlekken, lijm, lasbrandplekken, roest, zware oxides en oppervlakverontreiniging van grote oppervlakken.



- De 3M™ Keramische slijpkorrel biedt een agressieve snijwerking en consistente finish gedurende de hele levensduur van de schijf
- Flexibele borstelharen vereisen minder druk dan draadborstels en passen zich aan de contouren aan, zelfs bij complex gevormde onderdelen
- De afstand tussen de borstelharen is ideaal voor het verwijderen van coatings en andere stoffen die zich snel ophopen

Product-ID	Artikelen.	Productomschrijving	MBE	VE	KP	VD
7000061507	23498	3M™ Scotch-Brite™ Bristle Schijf BD-ZB, geel, Ø 115 mm, P80, Berner, PN23498	10	Stuk	1	10
7000061352	017827	3M™ Scotch-Brite™ Bristle schijf BD-ZB, PN017827	40	Stuk	4	40
7000061353	PN017828	Scotch-Brite™ Bristle Schijf BD-ZB, 50.8 mm, P120	40	Stuk	4	40
7100138287	07580	Scotch-Brite™ Bristle Schijf BD-ZB, 115 mm, P50, Thread Size M14	10	Stuk	5	10
7100138288	7581A	Scotch-Brite™ Bristle Schijf BD-ZB, 115 mm, P80, Thread Size M14	10	Stuk	5	10
7100138289	7582A	Scotch-Brite™ Bristle Schijf BD-ZB, 115 mm, P120, Thread Size M14	10	Stuk	5	10

Doorslijpschijven en afbraamschijven

3M™ Cubitron™ II Doorslijpschijf

De 3M™ Cubitron™ II Doorslijpschijf is een slijpschijf voor het snijden van rechte lijnen, zoals voor automobielplaatstaal, framebalken, uitlaatpijpen, klemmen en geroeste bouten.



- Hoge snijsnelheid
- Verbeter de productiviteit en efficiëntie in de werkplaats
- Voor langdurige prestaties

Product-ID	Artikelen.	Productomschrijving	MBE	VE	KP	VD
7100101771	33460	3M™ Cubitron™ II Doorslijpschijf 100 mm x 1 mm x 9,53 mm, PN33460	30	Stuk	5	30
7100032406	33456	3M™ Cubitron™ II Doorslijpschijf, 75 mm x 1 mm x 9.53 mm, PN33456	30	Stuk	5	30
7100032583	33455	3M™ Cubitron™ II Doorslijpschijf, 75 mm x 1.6 mm x 9.53 mm, PN33455	30	Stuk	5	30
7100032407	33467	3M™ Cubitron™ II Doorslijpschijf, 115 mm x 1 mm x 22.23 mm, PN33467	30	Stuk	5	30

Schuurmiddelen

Schuursponsjes

3M™ Softback Schuurspons

De 3M™ Softback Schuurspons is een flexibele foam schuurpad voor het schuren van moeilijk bereikbare plaatsen, zoals bij koplampen, rond handgrepen van deuren en portiersponningen. Onze spons kan nat en droog worden gebruikt voor het verwijderen van vingerafdrukken.



- Flexibel foam pad voor het met de hand schuren of repareren van hoeken, randen en moeilijk te bereiken plaatsen
- Bij het schuren van hoeken en randen met een zachte schuurspons is de kans op doorschuren kleiner
- Helpt bij verwijderen van zgn. fingermarks

Product-ID	Artikelen.	Productomschrijving	MBE	VE	KP	VD
7000043358	03809	3M™ Softback Schuurspons, 140 mm x 115 mm, Fine, 03809	200	Stuk	20	200
7000043357	03808	3M™ Softback Schuurspons, 140 mm x 115 mm, Medium, 03808	200	Stuk	20	200
7000033200	02600	3M™ Softback Schuurspons, 140 mm x 115 mm, Microfine, 02600	120	Stuk	20	120
7000043359	03810	3M™ Softback Schuurspons, 140 mm x 115 mm, Super Fine, 03810	200	Stuk	20	200
7000033201	02601	3M™ Softback Schuurspons, 140 mm x 115 mm, Ultrafine, 02601	120	Stuk	20	120
7000060276	50887	3M™ Softback Schuurspons, 140 mm x 115 mm, Ultrafine, 50887	200	Stuk	20	200

Netstroken op rol

Focus

3M™ Cubitron™ II Netstroken op rol

3M™ Cubitron™ II Netstroken op rol vormen een serie snel snijdende en duurzame netstroken op rol die de uitzonderlijke snijsnelheid en langere levensduur van een Cubitron™ II schuurmiddel. Ze zijn ontwikkeld om stofafzuigers optimaal te laten presteren, zodat er vrijwel geen stof achterblijft op het werkkoppervlak of in de omgeving.



Gecombineerd met een door 3M aanbevolen schuur- en stofafzuigstelsel is dit de ideale oplossing voor het afzuigen van stof in uw werkplaats.

- De snel snijdende, duurzame netstroken bevatten het gepatenteerde 3M™ Cubitron™ II precision-shaped grain.
- Ze helpen stofafzuigers om hun beste prestaties te leveren – of het nu gaat om een schuurmachine met zelfgegenereerde stofafzuiging, een centraal stofafzuigstelsel of een draagbare stofafzuiger
- De gepatenteerde driehoekige mineraalkorrels op de stroken snijden door de ondergronden in plaats van te gutsen of „ploegen“ zoals conventionele schuurkorrels, waardoor de strook koeler loopt, sneller snijdt en langer meegaat

Product-ID	Artikelen.	Productomschrijving	MBE	VE	KP	VD
7100249546	34561	3M™ Cubitron™ II Netstroken op rol, 70 mm x 10 m, 80+, 34561	6	Rol	1	6
7100249547	34562	3M™ Cubitron™ II Netstroken op rol, 70 mm x 10 m, 120+, 34562	6	Rol	1	6
7100249548	34563	3M™ Cubitron™ II Netstroken op rol, 70 mm x 10 m, 150+, 34563	6	Rol	1	6
7100249549	34564	3M™ Cubitron™ II Netstroken op rol, 70 mm x 10 m, 180+, 34564	6	Rol	1	6
7100249550	34565	3M™ Cubitron™ II Netstroken op rol, 70 mm x 10 m, 220+, 36565	6	Rol	1	6
7100249809	34566	3M™ Cubitron™ II Netstroken op rol, 70 mm x 10 m, 240+, 34566	6	Rol	1	6
7100249523	34560	3M™ Cubitron™ II Netstroken op rol, 70 mm x 10 m, 320+, 34560	6	Rol	1	6
7100249807	34550	3M™ Cubitron™ II Netstroken op rol, 80 mm x 10 m, 80+, 34550	6	Rol	1	6
7100249559	34551	3M™ Cubitron™ II Netstroken op rol, 80 mm x 10 m, 120+, 34551	6	Rol	1	6

Artikelen. = Artikelen Nummer, MBE = Minimale Besteleenheid, VE = Verkoopseenheid, KP = Klein Pakket, VD = Verkoopseenheid

Schuurmiddelen

Focus

3M™ Cubitron™ II Netstroken op rol

3M™ Cubitron™ II Netstroken op rol vormen een serie snel snijdende en duurzame netstroken op rol die de uitzonderlijke snijnsnelheid en langere levensduur van een Cubitron™ II schuurmiddel. Ze zijn ontwikkeld om stofafzuigers optimaal te laten presteren, zodat er vrijwel geen stof achterblijft op het werkkoppervlak of in de omgeving.



Gecombineerd met een door 3M aanbevolen schuur- en stofafzuigstelsel is dit de ideale oplossing voor het afzuigen van stof in uw werkplaats.

- De snel snijdende, duurzame netstroken bevatten het gepatenteerde 3M™ Cubitron™ II precision-shaped grain.
- Ze helpen stofafzuigers om hun beste prestaties te leveren – of het nu gaat om een schuurmachine met zelfgegenereerde stofafzuiging, een centraal stofafzuigstelsel of een draagbare stofafzuiger
- De gepatenteerde driehoekige mineraalkorrels op de stroken snijden door de ondergronden in plaats van te gutsen of „ploegen“ zoals conventionele schuurkorrels, waardoor de strook koeler loopt, sneller snijdt en langer meegaat

Product-ID	Artikelen.	Productomschrijving	MBE	VE	KP	VD
7100249551	34552	3M™ Cubitron™ II Netstroken op rol, 80 mm x 10 m, 150+, 34552	6	Rol	1	6
7100249552	34553	3M™ Cubitron™ II Netstroken op rol, 80 mm x 10 m, 180+, 34553	6	Rol	1	6
7100249563	34554	3M™ Cubitron™ II Netstroken op rol, 80 mm x 10 m, 220+, 34554	6	Rol	1	6
7100249564	34555	3M™ Cubitron™ II Netstroken op rol, 80 mm x 10 m, 240+, 34555	6	Rol	1	6
7100249803	34556	3M™ Cubitron™ II Netstroken op rol, 80 mm x 10 m, 320+, 34556	6	Rol	1	6
7100249524	34572	3M™ Cubitron™ II Netstroken op rol, 115 mm x 10 m, 80+, 34572	6	Rol	1	6
7100249525	34573	3M™ Cubitron™ II Netstroken op rol, 115 mm x 10 m, 120+, 34573	6	Rol	1	6
7100249542	34574	3M™ Cubitron™ II Netstroken op rol, 115 mm x 10 m, 150+, 34574	6	Rol	1	6
7100249553	34575	3M™ Cubitron™ II Netstroken op rol, 115 mm x 10 m, 180+, 34575	6	Rol	1	6
7100249554	34576	3M™ Cubitron™ II Netstroken op rol, 115 mm x 10 m, 220+, 34576	6	Rol	1	6
7100249526	34577	3M™ Cubitron™ II Netstroken op rol, 115 mm x 10 m, 240+, 34577	6	Rol	1	6
7100249527	34578	3M™ Cubitron™ II Netstroken op rol, 115 mm x 10 m, 320+, 34578	6	Rol	1	6

Focus

3M™ Blue Netstroken op rol

3M™ Blue Netstroken op rol zijn opgebouwd uit schuurkorrels van een speciaal samengesteld keramisch-mineraalmengsel die zorgen voor een hoge snijnsnelheid en een lange gebruiksduur. Ze bieden ook een uitstekende stofverwijdering bij gebruik met een stofafzuigstelsel.



- Schuurschijven die uitstekende prestaties bieden tegen een concurrerende prijs
- Gemaakt van een speciaal mengsel van keramiek en mineralen, leveren ze een uitstekende snijnsnelheid en levensduur
- Uitgebalanceerd voor uitstekende schuurprestaties qua snijwerking, levensduur en stofafzuiging

Product-ID	Artikelen.	Productomschrijving	MBE	VE	KP	VD
7100251056	36462	3M™ Blue Netstroken op rol, 70 mm x 10 m, 80, 36462	10	Rol	1	10
7100250932	36463	3M™ Blue Netstroken op rol, 70 mm x 10 m, 120, 36463	10	Rol	1	10
7100251054	36464	3M™ Blue Netstroken op rol, 70 mm x 10 m, 150, 36464	10	Rol	1	10
7100250930	36465	3M™ Blue Netstroken op rol, 70 mm x 10 m, 180, 36465	10	Rol	1	10
7100251057	36466	3M™ Blue Netstroken op rol, 70 mm x 10 m, 220, 36466	10	Rol	1	10

Artikelen. = Artikelen Nummer, MBE = Minimale Besteleenheid, VE = Verkoopseenheid, KP = Klein Pakket, VD = Verkoopseenheid

Schuurmiddelen

Focus

3M™ Blue Netstroken op rol

3M™ Blue Netstroken op rol zijn opgebouwd uit schuurkorrels van een speciaal samengesteld keramisch-mineraalmengsel die zorgen voor een hoge snijnsnelheid en een lange gebruiksduur. Ze bieden ook een uitstekende stofverwijdering bij gebruik met een stofafzuigstelsel.



- Schuurschijven die uitstekende prestaties bieden tegen een concurrerende prijs
- Gemaakt van een speciaal mengsel van keramiek en mineralen, leveren ze een uitstekende snijnsnelheid en levensduur
- Uitgebalanceerd voor uitstekende schuurprestaties qua snijwerking, levensduur en stofafzuiging

Product-ID	Artikelen.	Productomschrijving	MBE	VE	KP	VD
7100251026	36467	3M™ Blue Netstroken op rol, 70 mm x 10 m, 240, 36467	10	Rol	1	10
7100251027	36468	3M™ Blue Netstroken op rol, 70 mm x 10 m, 320, 36468	10	Rol	1	10
7100250928	36470	3M™ Blue Netstroken op rol, 115 mm x 10 m, 80, 36470	10	Rol	1	10
7100251024	36471	3M™ Blue Netstroken op rol, 115 mm x 10 m, 120, 36471	10	Rol	1	10
7100251025	36472	3M™ Blue Netstroken op rol, 115 mm x 10 m, 150, 36472	10	Rol	1	10
7100250929	36473	3M™ Blue Netstroken op rol, 115 mm x 10 m, 180, 36473	10	Rol	1	10
7100250931	36474	3M™ Blue Netstroken op rol, 115 mm x 10 m, 220, 36474	10	Rol	1	10
7100252504	36475	3M™ Blue Netstroken op rol, 115 mm x 10 m, 240, 36475	10	Rol	1	10
7100251023	36476	3M™ Blue Netstroken op rol, 115 mm x 10 m, 320, 36476	10	Rol	1	10

Schuurpapieren vellen en rollen

Focus

3M™ Cubitron™ II Hookit™ Schuurstrook 737U

De 3M™ Cubitron™ II Hookit™ Schuurstroken 737U zijn premium schuurstroken met zelfslijpende korrels die lang meegaan, en die ook een snellere snijwerking in combinatie met een uitstekende stofafzuiging bieden, dankzij het beproefde multihole gatenpatroon.



- Voor een 30% snellere snijwerking vergeleken met andere premium schuurmaterialen
- De nauwkeurig gevormde, zelfslijpende korrels gaan tweemaal langer mee dan conventionele industriële schuurmaterialen
- Een scherper snijvlak betekent dat minder druk is vereist en er dus minder wrijving en slijtage is

Product-ID	Artikelen.	Productomschrijving	MBE	VE	KP	VD
7100273792	51386	3M™ Cubitron™ II Hookit™ Schuurstrook 737U, 70 mm x 127 mm, Multihole, 80+, 51386	300	Vel	50	300
7100273960	51387	3M™ Cubitron™ II Hookit™ Schuurstrook 737U, 70 mm x 127 mm, Multihole, 120+, 51387	300	Vel	50	300
7100273791	51388	3M™ Cubitron™ II Hookit™ Schuurstrook 737U, 70 mm x 127 mm, Multihole, 150+, 51388	300	Vel	50	300
7100273611	51389	3M™ Cubitron™ II Hookit™ Schuurstrook 737U, 70 mm x 127 mm, Multihole, 180+, 51389	300	Vel	50	300
7100273601	51390	3M™ Cubitron™ II Hookit™ Schuurstrook 737U, 70 mm x 127 mm, Multihole, 220+, 51390	300	Vel	50	300
7100273612	51391	3M™ Cubitron™ II Hookit™ Schuurstrook 737U, 70 mm x 127 mm, Multihole, 240+, 51391	300	Vel	50	300

Artikelen. = Artikelen Nummer, MBE = Minimale Besteleenheid, VE = Verkoopseenheid, KP = Klein Pakket, VD = Verkoopseenheid

Schuurmiddelen

Focus

3M™ Cubitron™ II Hookit™ Schuurstrook 737U

De 3M™ Cubitron™ II Hookit™ Schuurstroken 737U zijn premium schuurstroken met zelfslijpende korrels die lang meegaan, en die ook een snellere snijwerking in combinatie met een uitstekende stofafzuiging bieden, dankzij het beproefde multihole gatenpatroon.



- Voor een 30% snellere snijwerking vergeleken met andere premium schuurmaterialen
- De nauwkeurig gevormde, zelfslijpende korrels gaan tweemaal langer mee dan conventionele industriële schuurmaterialen
- Een scherper snijvlak betekent dat minder druk is vereist en er dus minder wrijving en slijtage is

Product-ID	Artikelen.	Productomschrijving	MBE	VE	KP	VD
7100273623	51393	3M™ Cubitron™ II Hookit™ Schuurstrook 737U, 70 mm x 127 mm, Multihole, 320+, 51393	300	Vel	50	300
7100229089	51395	3M™ Cubitron™ II Hookit™ Schuurstrook 737U, 70 mm x 127 mm, Multihole, 400+, 51395	300	Vel	50	300
7100273962	51411	3M™ Cubitron™ II Hookit™ Schuurstrook 737U, 70 mm x 396 mm, Multihole, 80+, 51411	300	Vel	50	300
7100273995	51412	3M™ Cubitron™ II Hookit™ Schuurstrook 737U, 70 mm x 396 mm, Multihole, 120+, 51412	300	Vel	50	300
7100273973	51413	3M™ Cubitron™ II Hookit™ Schuurstrook 737U, 70 mm x 396 mm, Multihole, 150+, 51413	300	Vel	50	300
7100273994	51414	3M™ Cubitron™ II Hookit™ Schuurstrook 737U, 70 mm x 396 mm, Multihole, 180+, 51414	300	Vel	50	300
7100273983	51415	3M™ Cubitron™ II Hookit™ Schuurstrook 737U, 70 mm x 396 mm, Multihole, 220+, 51415	300	Vel	50	300
7100273958	51416	3M™ Cubitron™ II Hookit™ Schuurstrook 737U, 70 mm x 396 mm, Multihole, 240+, 51416	300	Vel	50	300
7100273959	51418	3M™ Cubitron™ II Hookit™ Schuurstrook 737U, 70 mm x 396 mm, Multihole, 320+, 51418	300	Vel	50	300
7100225046	52022	3M™ Cubitron™ II Hookit™ Schuurstrook 737U, 70 mm x 396 mm, Multihole, 400+, 52022	300	Vel	50	300
7100273210	51588	3M™ Cubitron™ II Hookit™ Schuurstrook 737U, 80 mm x 133 mm, Multihole, 80+, 51588	300	Vel	50	300
7100273211	51589	3M™ Cubitron™ II Hookit™ Schuurstrook 737U, 80 mm x 133 mm, Multihole, 120+, 51589	300	Vel	50	300
7100273543	51590	3M™ Cubitron™ II Hookit™ Schuurstrook 737U, 80 mm x 133 mm, Multihole, 150+, 51590	300	Vel	50	300
7100273485	51591	3M™ Cubitron™ II Hookit™ Schuurstrook 737U, 80 mm x 133 mm, Multihole, 180+, 51591	300	Vel	50	300
7100273486	51592	3M™ Cubitron™ II Hookit™ Schuurstrook 737U, 80 mm x 133 mm, Multihole, 220+, 51592	300	Vel	50	300
7100273625	51599	3M™ Cubitron™ II Hookit™ Schuurstrook 737U, 80 mm x 400 mm, Multihole, 80+, 51599	300	Vel	50	300
7100273626	51600	3M™ Cubitron™ II Hookit™ Schuurstrook 737U, 80 mm x 400 mm, Multihole, 120+, 51600	300	Vel	50	300
7100273544	51601	3M™ Cubitron™ II Hookit™ Schuurstrook 737U, 80 mm x 400 mm, Multihole, 150+, 51601	300	Vel	50	300
7100273451	51602	3M™ Cubitron™ II Hookit™ Schuurstrook 737U, 80 mm x 400 mm, Multihole, 180+, 51602	300	Vel	50	300
7100273212	51603	3M™ Cubitron™ II Hookit™ Schuurstrook 737U, 80 mm x 400 mm, Multihole, 220+, 51603	300	Vel	50	300
7100273452	52023	3M™ Cubitron™ II Hookit™ Schuurstrook 737U, 80 mm x 400 mm, Multihole, 240+, 52023	300	Vel	50	300

Artikelen. = Artikelen Nummer, MBE = Minimale Besteleenheid, VE = Verkoopseenheid, KP = Klein Pakket, VD = Verkoopseenheid

Schuurmiddelen

Focus

3M™ Cubitron™ II Hookit™ Schuurstrook 737U

De 3M™ Cubitron™ II Hookit™ Schuurstroken 737U zijn premium schuurstroken met zelfslijpende korrels die lang meegaan, en die ook een snellere snijwerking in combinatie met een uitstekende stofafzuiging bieden, dankzij het beproefde multihole gatenpatroon.



- Voor een 30% snellere snijwerking vergeleken met andere premium schuurmaterialen
- De nauwkeurig gevormde, zelfslijpende korrels gaan tweemaal langer mee dan conventionele industriële schuurmaterialen
- Een scherper snijvlak betekent dat minder druk is vereist en er dus minder wrijving en slijtage is

Product-ID	Artikelen.	Productomschrijving	MBE	VE	KP	VD
7100273553	52024	3M™ Cubitron™ II Hookit™ Schuurstrook 737U, 80 mm x 400 mm, Multihole, 320+, 52024	300	Vel	50	300
7100228470	52025	3M™ Cubitron™ II Hookit™ Schuurstrook 737U, 80 mm x 400 mm, Multihole, 400+, 52025	300	Vel	50	300
7100273624	51399	3M™ Cubitron™ II Hookit™ Schuurstrook 737U, 115 mm x 225 mm, Multihole, 80+, 51399	300	Vel	50	300
7100273966	51400	3M™ Cubitron™ II Hookit™ Schuurstrook 737U, 115 mm x 225 mm, Multihole, 120+, 51400	300	Vel	50	300
7100273965	51401	3M™ Cubitron™ II Hookit™ Schuurstrook 737U, 115 mm x 225 mm, Multihole, 150+, 51401	300	Vel	50	300
7100273961	51402	3M™ Cubitron™ II Hookit™ Schuurstrook 737U, 115 mm x 225 mm, Multihole, 180+, 51402	300	Vel	50	300
7100273967	51403	3M™ Cubitron™ II Hookit™ Schuurstrook 737U, 115 mm x 225 mm, Multihole, 220+, 51403	300	Vel	50	300
7100273968	51404	3M™ Cubitron™ II Hookit™ Schuurstrook 737U, 115 mm x 225 mm, Multihole, 240+, 51404	300	Vel	50	300
7100273969	51406	3M™ Cubitron™ II Hookit™ Schuurstrook 737U, 115 mm x 225 mm, Multihole, 320+, 51406	300	Vel	50	300
7100225045	51408	3M™ Cubitron™ II Hookit™ Schuurstrook 737U, 115 mm x 225 mm, Multihole, 400+, 51408	300	Vel	50	300

3M™ Schuurrol 255P

De 3M™ schuurrol 255P is onmisbaar voor schuurwerkzaamheden in de carrosseriewerkplaats. Onze schuurrol gebruikt een slijpmiddel op basis van aluminiumoxide met zware papieren rug, en is beschikbaar in verschillende korrelgrootten en verschillende breedten.



- Papieren schuurrol op basis van aluminiumoxide
- Uiteenlopende korrelgrootten
- Verkrijgbaar in twee breedten: 75 mm en 115 mm

Product-ID	Artikelen.	Productomschrijving	MBE	VE	KP	VD
7000083071	61036	3M™ Schuurrol 255P, 115 mm x 23 m, P40, 61036	2	Rol	1	2
7000083072	61035	3M™ Schuurrol 255P, 115 mm x 23 m, P60, 61035	2	Rol	1	2
7000083073	61034	3M™ Schuurrol 255P, 115 mm x 23 m, P80, 61034	2	Rol	1	2
7000082816	61032	3M™ Schuurrol 255P, 115 mm x 23 m, P120, 61032	2	Rol	1	2
7000083075	61031	3M™ Schuurrol 255P, 115 mm x 23 m, P150, 61031	2	Rol	1	2
7000082815	61030	3M™ Schuurrol 255P, 115 mm x 23 m, P180, 61030	2	Rol	1	2

Artikelen. = Artikelen Nummer, MBE = Minimale Besteleenheid, VE = Verkoopseenheid, KP = Klein Pakket, VD = Verkoopseenheid

Schuurmiddelen

3M™ Schuurrol 255P

De 3M™ schuurrol 255P is onmisbaar voor schuurwerkzaamheden in de carrosseriewerkplaats. Onze schuurrol gebruikt een slijpmiddel op basis van aluminiumoxide met zware papieren rug, en is beschikbaar in verschillende korrelgrootten en verschillende breedten.



- Papieren schuurrol op basis van aluminiumoxide
- Uiteenlopende korrelgrootten
- Verkrijgbaar in twee breedten: 75 mm en 115 mm

Product-ID	Artikelen.	Productomschrijving	MBE	VE	KP	VD
7000082814	61029	3M™ Schuurrol 255P, 115 mm x 23 m, P220, 61029	2	Rol	1	2
7000082813	61028	3M™ Schuurrol 255P, 115 mm x 23 m, P240, 61028	2	Rol	1	2
7000083046	04533	3M™ Schuurrol 255P, 115 mm x 50 m, P320, 04533	2	Rol	1	2

3M™ Schuurpapier 255P

3M™ Papieren schuurvellen 255P gebruiken een schuurmiddel op basis van aluminiumoxide en zijn voorzien van een zware papieren rug. Standaardvellen in verschillende korrelgrootten kunnen handmatig of op de machine worden gebruikt.

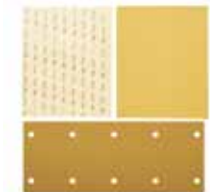

- Voor gebruik bij het verwijderen van duurzame elektrostatische verflagen en bij werkzaamheden op moeilijk bereikbare plekken
- Korrelgrootten van P40 tot P400
- Beschikbare formaten 115 mm x 280 mm of 230 mm x 280 mm

Product-ID	Artikelen.	Productomschrijving	MBE	VE	KP	VD
7000034194	05283	3M™ Schuurpapier 255P, 230 mm x 280 mm, Zonder gaten, P40, 05283	250	Vel	25	250
7000034195	05282	3M™ Schuurpapier 255P, 230 mm x 280 mm, Zonder gaten, P60, 05282	500	Vel	50	500
7000034176	05281	3M™ Schuurpapier 255P, 230 mm x 280 mm, Zonder gaten, P80, 05281	500	Vel	50	500
7000034201	05279	3M™ Schuurpapier 255P, 230 mm x 280 mm, Zonder gaten, P120, 05279	500	Vel	50	500
7000034200	05278	3M™ Schuurpapier 255P, 230 mm x 280 mm, Zonder gaten, P150, 05278	500	Vel	50	500
7000034199	05277	3M™ Schuurpapier 255P, 230 mm x 280 mm, Zonder gaten, P180, 05277	500	Vel	50	500

3M™ Schuurvel 618

Gebruik ons 3M™ Schuurpapier 618 met schuurkorrel op basis van siliciumcarbide voor superieure prestaties, minimale loading en een consistente afwerking. Dit schuurpapier wordt vaak gebruikt als alternatief voor Wetordry™ papier wanneer droog geschuurd moet worden, en is beschikbaar in vellen van 230 mm x 280 mm en korrelgrootten die uiteenlopen van P80 tot P500.



- Papieren schuurvellen op basis van siliciumcarbide
- Verkrijgbaar in meerdere korrelgrootten van P80 tot P500
- Kies voor superieure prestaties, minimale stofophoping en een consistente afwerking

Product-ID	Artikelen.	Productomschrijving	MBE	VE	KP	VD
7000082117	02631	3M™ Schuurvel 618, 230 mm x 280 mm, P80, 02631	500	Vel	50	500

Schuurmiddelen

3M™ Schuurvel 618

Gebruik ons 3M™ Schuurpapier 618 met schuurkorrel op basis van siliciumcarbide voor superieure prestaties, minimale loading en een consistente afwerking. Dit schuurpapier wordt vaak gebruikt als alternatief voor Wetordry™ papier wanneer droog geschuurd moet worden, en is beschikbaar in vellen van 230 mm x 280 mm en korrelgrootten die uiteenlopen van P80 tot P500.



- Papieren schuurvellen op basis van siliciumcarbide
- Verkrijgbaar in meerdere korrelgrootten van P80 tot P500
- Kies voor superieure prestaties, minimale stofophoping en een consistente afwerking

Product-ID	Artikelen.	Productomschrijving	MBE	VE	KP	VD
7000082116	02565	3M™ Schuurvel 618, 230 mm x 280 mm, P100, 02565	500	Vel	50	500
7000082115	02564	3M™ Schuurvel 618, 230 mm x 280 mm, P120, 02564	500	Vel	50	500
7000082114	02563	3M™ Schuurvel 618, 230 mm x 280 mm, P150, 02563	500	Vel	50	500
7000082113	02562	3M™ Schuurvel 618, 230 mm x 280 mm, P180, 02562	500	Vel	50	500
7000082112	02561	3M™ Schuurvel 618, 230 mm x 280 mm, P220, 02561	500	Vel	50	500
7000082111	02560	3M™ Schuurvel 618, 230 mm x 280 mm, P240, 02560	500	Vel	50	500
7000082110	02559	3M™ Schuurvel 618, 230 mm x 280 mm, P280, 02559	50	Vel	50	500
7000082109	02558	3M™ Schuurvel 618, 230 mm x 280 mm, P320, 02558	500	Vel	50	500
7000082108	02556	3M™ Schuurvel 618, 230 mm x 280 mm, P400, 02556	500	Vel	50	500
7000082118	02636	3M™ Schuurvel 618, 230 mm x 280 mm, P500, 02636	500	Vel	50	500

3M™ Hookit™ Schuurrol 245

Kies voor een schuurmiddel dat zowel op de machine als op handblokken kan worden gebruikt met de 3M™ Hookit™ Schuurrol 245. Onze 245 schuurrollen gebruiken zware aluminiumoxide schuurmaterialen. Ze zijn verkrijgbaar in uiteenlopende breedten en korrelgrootten voor gebruik op de machine of handblokken.



- Aluminiumoxide Hookit™ schuurrol
- Hookit™ bevestigingssysteem
- Kies uit een aantal korrelgrootten van P40 tot P120

Product-ID	Artikelen.	Productomschrijving	MBE	VE	KP	VD
7000082780	61083	3M™ Hookit™ Schuurrol 245, 115 mm x 25 m, P40, 61083	2	Rol	1	2
7000082732	61082	3M™ Hookit™ Schuurrol 245, 115 mm x 25 m, P60, 61082	2	Rol	1	2
7000082757	61081	3M™ Hookit™ Schuurrol 245, 115 mm x 25 m, P80, 61081	2	Rol	1	2

3M™ Hookit™ Schuurrol 255P

Kies voor een schuurmateriaal dat eenvoudig kan worden afgesneden en bevestigd op schuurmachines in de automobielenindustrie: de 3M™ Hookit™ Schuurrol 255P. Onze 255P Schuurrollen hebben een schuurmiddel op basis van aluminiumoxide met een zware papieren rug.



- Te gebruiken als onderdeel van het Hookit™ bevestigingssysteem
- Verkrijgbaar in twee breedten: 75 mm en 115 mm
- Kies uit een aantal korrelgrootten van P80 tot P400

Product-ID	Artikelen.	Productomschrijving	MBE	VE	KP	VD
7000083771	61073	3M™ Hookit™ Schuurrol 255P, 75 mm x 25 m, P320, 61073	2	Rol	1	2

Schuurmiddelen

3M™ Hookit™ Schuurrol 255P

Kies voor een schuurmateriaal dat eenvoudig kan worden afgesneden en bevestigd op schuurmachines in de automobielindustrie: de 3M™ Hookit™ Schuurrol 255P. Onze 255P Schuurrollen hebben een schuurmiddel op basis van aluminiumoxide met een zware papieren rug.



- Te gebruiken als onderdeel van het Hookit™ bevestigingssysteem
- Verkrijgbaar in twee breedten: 75 mm en 115 mm
- Kies uit een aantal korrelgrootten van P80 tot P400

Product-ID	Artikelen.	Productomschrijving	MBE	VE	KP	VD
7000083775	61079	3M™ Hookit™ Schuurrol 255P, 115 mm x 25 m, P120, 61079	2	Rol	1	2
7000083773	61077	3M™ Hookit™ Schuurrol 255P, 115 mm x 25 m, P180, 61077	2	Rol	1	2
7000083776	61076	3M™ Hookit™ Schuurrol 255P, 115 mm x 25 m, P220, 61076	2	Rol	1	2
7000083777	61074	3M™ Hookit™ Schuurrol 255P, 115 mm x 25 m, P280, 61074	12	Rol	1	2

Focus

3M™ Hookit™ paars Clean Sanding Schuurpapier 334U

3M™ Hookit™ paars Clean Sanding Schuurpapier 334U wordt aanbevolen voor het glad maken van lak en het eindschuren. Ons beste 3M schuurmiddel in zijn klasse biedt een uniform resultaat van professionele kwaliteit voor superieure autoschadeherstelwerkzaamheden. Dankzij het 3M™ Hookit™ bevestigingssysteem kunnen schijven eenvoudig opnieuw worden gebruikt.



- Hoogwaardig schuurpapier met Hookit™ bevestiging
- De premium kwaliteit staat steeds weer garant voor een uniforme, consistente afwerking
- Schuurmiddelen die lang meegaan, verminderen het materiaalverbruik

Product-ID	Artikelen.	Productomschrijving	MBE	VE	KP	VD
7000034452	30639	3M™ Hookit™ paars Clean Sanding Schuurpapier 334U, 70 mm x 127 mm, Multihole, P500, 30639	300	Vel	50	300

3M™ Soft Hand schuurrol 216U

Krijg flexibiliteit en antivolloop eigenschappen met de 3M™ Soft Hand schuurrol 216U. Van onze foam schuurrollen kan een stuk worden afgeknipt of gescheurd waarmee verf, primers en opvulmiddelen met de hand kunnen worden geschuurd.



- Schuurpapier met foam rug voor flexibiliteit
- Gelijmatiger toepassen van druk en met meer vervormbaarheid tijdens het schuren
- Gelijmatiger schuren

Product-ID	Artikelen.	Productomschrijving	MBE	VE	KP	VD
7000084118	50330	3M™ Soft Hand schuurrol 216U, Precut 114 mm x 25 m, P150, 50330	4	Rol	1	4
7000084119	50331	3M™ Soft Hand schuurrol 216U, Precut 114 mm x 25 m, P180, 50331	4	Rol	1	4
7000084121	50333	3M™ Soft Hand schuurrol 216U, Precut 114 mm x 25 m, P240, 50333	4	Rol	1	4
7000084123	50335	3M™ Soft Hand schuurrol 216U, Precut 114 mm x 25 m, P320, 50335	4	Rol	1	4
7000084125	50337	3M™ Soft Hand schuurrol 216U, Precut 114 mm x 25 m, P400, 50337	4	Rol	1	4
7000084126	50338	3M™ Soft Hand schuurrol 216U, Precut 114 mm x 25 m, P500, 50338	4	Rol	1	4
7000084127	50339	3M™ Soft Hand schuurrol 216U, Precut 114 mm x 25 m, P600, 50339	4	Rol	1	4

Schuurmiddelen

3M™ Soft Hand schuurrol 216U

Krijg flexibiliteit en antivolloop eigenschappen met de 3M™ Soft Hand schuurrol 216U. Van onze foam schuurrollen kan een stuk worden afgeknipt of gescheurd waarmee verf, primers en opvulmiddelen met de hand kunnen worden geschuurd.

- Schuurpapier met foam rug voor flexibiliteit
- Gelijmatiger toepassen van druk en met meer vervormbaarheid tijdens het schuren
- Gelijmatiger schuren



Product-ID	Artikelen.	Productomschrijving	MBE	VE	KP	VD
7000084128	50340	3M™ Soft Hand schuurrol 216U, Precut 114 mm x 25 m, P800, 50340	4	Rol	1	4
7000084666	50743	3M™ Soft Hand schuurrol 216U, Precut 114 mm x 25 m, P1000, 50743	4	Rol	1	4

3M™ Wetordry™ Schuurvel 734

Schuur alle soorten oppervlakken met het 3M™ Wetordry™ Schuurvel 734. Onze schuurvellen zijn gemaakt van siliciumcarbide mineraal voor een scherpe en consistente snijwerking. Dit schuurvel is waterbestendig, gaat lang mee en geeft een consistente afwerking. Verkrijgbaar in korrelgrootten P60 tot P1200. Elk vel meet 230 mm x 280 mm.

- Schuurpapiervellen op basis van siliciumcarbide voor nat en droog schuren
- Kan zowel voor nat als droog schuren worden gebruikt
- Korrelgrootten van P60 tot P1200



Product-ID	Artikelen.	Productomschrijving	MBE	VE	KP	VD
7000034056	01989	3M™ Wetordry™ Schuurvel 734, 230 mm x 280 mm, P60, 01989	250	Vel	25	250
7000034118	01988	3M™ Wetordry™ Schuurvel 734, 230 mm x 280 mm, P80, 01988	250	Vel	25	250
7000082520	01987	3M™ Wetordry™ Schuurvel 734, 230 mm x 280 mm, P100, 01987	250	Vel	25	250
7000034117	01986	3M™ Wetordry™ Schuurvel 734, 230 mm x 280 mm, P120, 01986	250	Vel	25	250
7000082676	01982	3M™ Wetordry™ Schuurvel 734, 230 mm x 280 mm, P150, 01982	250	Vel	25	250
7000034141	01981	3M™ Wetordry™ Schuurvel 734, 230 mm x 280 mm, P180, 01981	250	Vel	25	250
7000082677	01980	3M™ Wetordry™ Schuurvel 734, 230 mm x 280 mm, P220, 01980	250	Vel	25	250
7000034142	01979	3M™ Wetordry™ Schuurvel 734, 230 mm x 280 mm, P240, 01979	250	Vel	25	250
7000034143	01978	3M™ Wetordry™ Schuurvel 734, 230 mm x 280 mm, P280, 01978	250	Vel	25	250
7100248927	01977	3M™ Wetordry™ Schuurvel 734, 230 mm x 280 mm, P320, 01977	250	Vel	25	250
7000034145	01976	3M™ Wetordry™ Schuurvel 734, 230 mm x 280 mm, P360, 01976	250	Vel	25	250
7100249095	01975	3M™ Wetordry™ Schuurvel 734, 230 mm x 280 mm, P400, 01975	250	Vel	25	250
7000082678	01974	3M™ Wetordry™ Schuurvel 734, 230 mm x 280 mm, P500, 01974	250	Vel	25	250
7100248809	01973	3M™ Wetordry™ Schuurvel 734, 230 mm x 280 mm, P600, 01973	250	Vel	25	250
7100249099	01972	3M™ Wetordry™ Schuurvel 734, 230 mm x 280 mm, P800, 01972	250	Vel	25	250
7100249098	01971	3M™ Wetordry™ Schuurvel 734, 230 mm x 280 mm, P1000, 01971	250	Vel	25	250
7100249094	01970	3M™ Wetordry™ Schuurvel 734, 230 mm x 280 mm, P1200, 01970	250	Vel	25	250

Schuurmiddelen

3M™ Wetordry™ Schuurvel 314

Het 3M™ Wetordry™ Schuurvel 314 is een WOD-schuurpapier met aluminiumoxide mineraal voor een superieure afwerking. Onvolkomenheden in de verf van afwerkingslagen kunnen met onze kwalitatief hoogstaande WOD-schuurvellen worden verwijderd.



- Schuurvellen op basis van aluminiumoxide voor nat en droog schuren
- Gebruik schuurpapier dat zich bij elk gebruik slijpt
- Korrelgrootten van P320 tot P1200

Product-ID	Artikelen.	Productomschrijving	MBE	VE	KP	VD
7000082966	60058	3M™ Wetordry™ Schuurvel 314, 230 mm x 280 mm, P400, 60058	250	Vel	25	250
7000082965	60057	3M™ Wetordry™ Schuurvel 314, 230 mm x 280 mm, P500, 60057	250	Vel	25	250
7000082964	60056	3M™ Wetordry™ Schuurvel 314, 230 mm x 280 mm, P600, 60056	250	Vel	25	250
7000082963	60055	3M™ Wetordry™ Schuurvel 314, 230 mm x 280 mm, P800, 60055	250	Vel	25	250
7000082962	60054	3M™ Wetordry™ Schuurvel 314, 230 mm x 280 mm, P1000, 60054	250	Vel	25	250
7000082961	60053	3M™ Wetordry™ Schuurvel 314, 230 mm x 280 mm, P1200, 60053	250	Vel	25	250

3M™ Wetordry™ Schuurvel 401Q

Gebruik het 3M™ Wetordry™ schuurvel 401Q als u wilt schuren met een fijne korrel en weinig kracht, zoals het nat schuren van autocarosserieën en afwerken van laklagen. Dankzij de combinatie van een duurzame en waterbestendige papieren rug van gewichtsklasse A en snel slijpend siliciumcarbide mineraal laten onze schuurvellen een consistent kraspatroon achter dat gemakkelijker is te polijsten.



- Geschikt voor het nat en droog schuren op lak, primer, gelcoat en metaal
- Waterbestendige rug ondersteunt natte toepassingen voor verminderd vollopen en een hogere snijkracht
- Geschikt voor elke oppervlak

Product-ID	Artikelen.	Productomschrijving	MBE	VE	KP	VD
7100050365	02048	3M™ Wetordry™ Schuurvel 401Q, 138 mm x 230 mm, P1500, 02048	500	Stuk	50	500
7100050366	02049	3M™ Wetordry™ Schuurvel 401Q, 138 mm x 230 mm, P2000, 2049	500	Stuk	50	500
7000028117	02045	3M™ Wetordry™ Schuurvel 401Q, 138 mm x 230 mm, P2500, 02045	5	Pak	1	5

3M™ Easy Hand Schuurpapier 216U

3M™ 216U Easy Hand Schuurpapiervellen zijn zachte, comfortabele schuurpapiervellen met een latex rug voor handmatig schuren.



- Latex rug
- Handmatig schuren
- Voor het uitoefenen van een gelijkmatige druk

Product-ID	Artikelen.	Productomschrijving	MBE	VE	KP	VD
7000091899	60713	3M™ Easy Hand Schuurpapier 216U, 114 mm x 135 mm, P240, 60713	600	Vel	100	600
7000091900	60715	3M™ Easy Hand Schuurpapier 216U, 114 mm x 135 mm, P320, 60715	600	Vel	100	600
7000091902	60717	3M™ Easy Hand Schuurpapier 216U, 114 mm x 135 mm, P400, 60717	600	Vel	100	600
7000091903	60718	3M™ Easy Hand Schuurpapier 216U, 114 mm x 135 mm, P500, 60718	600	Vel	100	600
7000091904	60719	3M™ Easy Hand Schuurpapier 216U, 114 mm x 135 mm, P600, 60719	600	Vel	100	600
7000091905	60720	3M™ Easy Hand Schuurpapier 216U, 114 mm x 135 mm, P800, 60720	600	Vel	100	600

Schuurmiddelen

Filmvellen en rollen

Focus

3M™ Flexibele Hookit™ Schuurvellen 270J

Bereik geraffineerdere afwerkingen met 3M™ Flexibele Hookit™ Schuurvellen 270J. Onze vellen, die zijn ontworpen voor nat of droog schuren, hebben een zeer dunne, uiterst flexibele folierug die zich probleemloos voegt naar gereedschappen en gevormde oppervlakken.

- Kies voor een vel met dunne folierug dat uiterst flexibel is voor fijn schuren, nat of droog
- Biedt een beter 'gevoel' voor oppervlakken om doorschuren te minimaliseren
- Vervormbaar: perfect voor het schuren van moeilijk te bereiken plekken zoals portiervakken



Product-ID	Artikelen.	Productomschrijving	MBE	VE	KP	VD
7100010553	34337	3M™ Flexibele Hookit™ Schuurvellen 270J, 140 mm x 171 mm, P400, 34337	5	Doos	1	5
7100010566	34339	3M™ Flexibele Hookit™ Schuurvellen 270J, 140 mm x 171 mm, P600, 34339	10	Doos	1	5
7100010567	34340	3M™ Flexibele Hookit™ Schuurvellen 270J, 140 mm x 171 mm, P800, 34340	5	Doos	1	5
7100010569	34341	3M™ Flexibele Hookit™ Schuurvellen 270J, 140 mm x 171 mm, P1000, 34341	5	Doos	1	5
7100010568	34342	3M™ Flexibele Hookit™ Schuurvellen 270J, 140 mm x 171 mm, P1200, 34342	5	Doos	1	5
7100010565	34343	3M™ Flexibele Hookit™ Schuurvellen 270J, 140 mm x 171 mm, P1500, 34343	5	Doos	1	5

3M™ Lakcorrectie Rond schuurpapier

Verwijder voorafgaand aan polijsten met 3M™ Lakcorrectie Rond schuurpapier stofjes en andere oneffenheden in lak om krassen door het schuren zoveel mogelijk weg te schuren. Dit schuurpapier kan zowel nat als droog worden gebruikt en geeft betere resultaten bij de kleinste, lastig te bereiken plaatsen.

- Snel en effectief verwijderen van stofjes en oneffenheden in lak
- Repareren gaat sneller en met minder arbeid
- Overall nat en droog te gebruiken voor een uitstekend resultaat



Product-ID	Artikelen.	Productomschrijving	MBE	VE	KP	VD
7100054369	33892	3M™ Lakcorrectie Rond schuurpapier, 32 mm, P1500, 33892	10	Pak	1	10
7100054390	33895	3M™ Lakcorrectie Rond schuurpapier, 32 mm, P2000, 33895	10	Pak	1	10

Schuurmiddelen

3M™ Soft Hand Schuurvel 216U

Flexibiliteit en antivolloop eigenschappen met het 3M™ Soft Hand schuurpapier 216U. Ons schuurpapier is bedoeld voor het met de hand schuren van verf-, primer- en plamuurlagen.



- Flexibel in het gebruik
- Schuurpapier op een foam rug
- Comfortabel met de hand schuren van primer-, verf- en plamuurlagen

Product-ID	Artikelen.	Productomschrijving	MBE	VE	KP	VD
7000084129	60539	3M™ Soft Hand Schuurvel 216U, 114 mm x 135 mm, P150, 60539	500	Vel	50	500
7000084130	60540	3M™ Soft Hand Schuurvel 216U, 114 mm x 135 mm, P180, 60540	500	Vel	50	500
7000084132	60542	3M™ Soft Hand Schuurvel 216U, 114 mm x 135 mm, P240, 60542	500	Vel	50	500
7000084134	60544	3M™ Soft Hand Schuurvel 216U, 114 mm x 135 mm, P320, 60544	500	Vel	50	500
7000084136	60546	3M™ Soft Hand Schuurvel 216U, 114 mm x 135 mm, P400, 60546	500	Vel	50	500
7000084137	60547	3M™ Soft Hand Schuurvel 216U, 114 mm x 135 mm, P500, 60547	500	Vel	50	500
7000084138	60548	3M™ Soft Hand Schuurvel 216U, 114 mm x 135 mm, P600, 60547	500	Vel	50	500
7000084139	60549	3M™ Soft Hand Schuurvel 216U, 114 mm x 135 mm, P800, 60549	500	Vel	50	500

Non-woven vellen en rollen

Scotch-Brite™ Durable Flex Schuurrol

De Scotch-Brite™ Durable Flex rol is een agressieve en duurzame non-woven rol. Onze flexibele rollen worden gebruikt voor afbramen, finishen, blenden en reinigen.



- Agressieve en duurzame non-woven rol.
- Versterkte rug met weinig rek biedt een goede flexibiliteit en een zeer duurzame rand
- Te gebruiken voor afbramen, finishen, blenden en reinigen

Product-ID	Artikelen.	Productomschrijving	MBE	VE	KP	VD
7100182483	65219	3M™ Scotch-Brite™ Durable Flex Rol, 100MM x 10 M RL, A VFN	4	Rol	1	4
7100182484	65220	3M™ Scotch-Brite™ Durable Flex Rol, 100MM x 10 M RL, S UFN	4	Rol	1	4
7100182485	65221	3M™ Scotch-Brite™ Durable Flex Rol, 125MM x 10 M RL, A VFN	4	Rol	1	4
7100182486	65223	Scotch-Brite™ Durable Flex Rol, 150 mm x 10 m, A VFN	4	Rol	1	4
7100182482	65222	Scotch-Brite™ Durable Flex Schuurrol, 125 mm x 10 m, S UFN	4	Rol	1	4

Scotch-Brite™ 7447 PRO rol

De Scotch-Brite™ 7447 PRO rol combineert flexibele vezels met aluminiumoxide schuurdeeltjes met een fijne grofte voor een scherpe en consistente snijwerking. Gebruik onze 7447 PRO in plaats van staalwol, staal-draadborstels, schuurpapier en andere non-woven producten voor reinigen of finishen.



- Met snelsnijdende minerale coating op vezels met hogere dichtheid dan 7447, voor een gelijkmatige kras
- Zeer fijne grofte schuurmateriaal op basis van aluminiumoxide zorgt voor efficiënt reinigen en finishen
- Nylon non-woven materiaal dat lang meegaat is bestand tegen scheuren, vollopen en roest

Product-ID	Artikelen.	Productomschrijving	MBE	VE	KP	VD
7100288455	xxx	Scotch-Brite™ 7447 PRO rol	3	Rol	1	3

Schuurmiddelen

Scotch-Brite™ 7447 PRO rol

De Scotch-Brite™ 7447 PRO rol combineert flexibele vezels met aluminiumoxide schuurdeeltjes met een fijne grofte voor een scherpe en consistente snijwerking. Gebruik onze 7447 PRO in plaats van staalwol, staal-draadborstels, schuurpapier en andere non-woven producten voor reinigen of finishen.

- Met snelsnijdende minerale coating op vezels met hogere dichtheid dan 7447, voor een gelijkmatige kras
- Zeer fijne grofte schuurmateriaal op basis van aluminiumoxide zorgt voor efficiënt reinigen en finishen
- Nylon non-woven materiaal dat lang meegaat is bestand tegen scheuren, vollopen en roest



Product-ID	Artikelen.	Productomschrijving	MBE	VE	KP	VD
7100288556	xxx	Scotch-Brite™ 7447 PRO rol, AVFN, 100 mm x 10 m	4	Rol	1	4

Scotch-Brite™ 7448 PRO rol

De Scotch-Brite™ 7448 PRO rol bestaat uit duurzame, precies gecoate vezels met een snelle snijwerking die een consistente finish leveren. Ons unieke ontwerp van ultrafijne mineralen en gecoate, flexibele vezels is perfect voor het voorbereiden van oppervlakken op het aanbrengen van lak en primer, algemeen licht opschuren en handmatige blending.

- Te gebruiken voor het licht opschuren en het voorbereiden van oppervlakken, voor een betere hechting van de coating
- Ideaal voor het reinigen, licht opschuren, finishen en verwijderen van lichte lakvlekken op diverse metalen en kunststoffen
- Hogere dichtheid van het mineraal dan 7448, wat zorgt voor een gelijkmatige kras en een hogere snijnelheid



Product-ID	Artikelen.	Productomschrijving	MBE	VE	KP	VD
7100288457	xxx	Scotch-Brite™ 7448 PRO rol	3	Rol	1	3
7100288456	xxx	Scotch-Brite™ 7448 PRO rol	4	Rol	1	4

Schuurlinnenvellen en -rollen

3M™ Flex Grip Handschuurvel

Het 3M™ Flex Grip Handschuurvel is ontwikkeld voor handmatig schuren bij lakvoorbereidings- en lakfinishingprocessen.

- Uitstekende schuurprestaties bij zowel nat als droog schuren
- Gripvast materiaal biedt gebruiksgemak en maakt accessoires overbodig.
- Product voelt uniek en comfortabel aan.

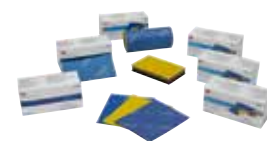

Product-ID	Artikelen.	Productomschrijving	MBE	VE	KP	VD
7100142931	35109	3M™ Flex Grip Handschuurvel, 139 mm x 114 mm, P320, 35109	4	Rol	1	4
7100142932	35110	3M™ Flex Grip Handschuurvel, 139 mm x 114 mm, P400, 35110	4	Rol	1	4
7100142933	35111	3M™ Flex Grip Handschuurvel, 139 mm x 114 mm, P600, 35111	4	Rol	1	4
7100142850	35112	3M™ Flex Grip Handschuurvel, 139 mm x 114 mm, P800, 35112	4	Rol	1	4
7100142935	35113	3M™ Flex Grip Handschuurvel, 139 mm x 114 mm, P1000, 35113	4	Rol	1	4
7100142936	35114	3M™ Flex Grip Handschuurvel, 139 mm x 114 mm, P1200, 35114	4	Rol	1	4
7100142957	35115	3M™ Flex Grip Handschuurvel, 139 mm x 114 mm, P1500, 35115	4	Rol	1	4
7100142883	35116	3M™ Flex Grip Handschuurvel, 139 mm x 114 mm, P2000, 35116	4	Rol	1	4

Schuurmiddelen

3M™ Flex Grip Handschuurvel

Het 3M™ Flex Grip Handschuurvel is ontwikkeld voor handmatig schuren bij lakvoorbereidings- en lakfinishingprocessen.

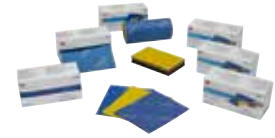

- Uitstekende schuurprestaties bij zowel nat als droog schuren
- Gripvast materiaal biedt gebruiksgemak en maakt accessoires overbodig.
- Product voelt uniek en comfortabel aan.

Product-ID	Artikelen.	Productomschrijving	MBE	VE	KP	VD
7100230957	35124	3M™ Flex Grip Handschuurvel, testkit, 35124	10	Kit	1	10

Handpads

Scotch-Brite™ Handpad 7447

Scotch-Brite™ Handpad voor algemeen gebruik 7447 biedt zowel flexibiliteit als een effectieve snijwerking en nauwkeurige handbediening. Onze handpad gebruikt fijne aluminiumoxide schuurkorrels die snel en fijn snijden, en een glad afgewerkt oppervlak achterlaten.



- Krijg een superieur alternatief voor staalwol, draadborstels, schuurpapier en andere non-woven producten voor reinigings- of finishingtaken.
- Voorzien van een fijne aluminiumoxide schuurkorrel voor reinigen, finishen, granuleren en verwijderen van imperfecties en pluisjes
- Geschikt voor gebruik op hout, metaal, kunststof, keramiek, porselein, glas, rubber of composieten

Product-ID	Artikelen.	Productomschrijving	MBE	VE	KP	VD
7100182554	7447	Scotch-Brite™ Handpad 7447, 158 mm x 224 mm, A VFN	60	Stuk	20	60

Scotch-Brite™ Handpad 7447 PRO

Scotch-Brite™ Handpad 7447 PRO biedt zowel flexibiliteit als een effectieve snijwerking en nauwkeurige handbediening. Onze pad met dicht gestrooide aluminiumoxide schuurdeeltjes biedt een consistente, uniforme kras gedurende de levensduur van het product. Gebruik deze voor veel verschillende materialen en taken.



- Krijg een superieur alternatief voor staalwol, draadborstels, schuurpapier en andere non-woven producten voor reinigings- of finishingtaken.
- Voorzien van een zeer fijne aluminiumoxide schuurkorrel voor reinigen, finishen, granuleren en verwijderen van imperfecties en pluisjes
- Geschikt voor gebruik op hout, metaal, kunststof, keramiek, porselein, glas, rubber en composieten

Product-ID	Artikelen.	Productomschrijving	MBE	VE	KP	VD
7100023339	7447P	Scotch-Brite™ Handpad 7447 PRO, 152 mm x 228 mm, A VFN	60	Stuk	20	60

Schuurmiddelen

Scotch-Brite™ Clean & Finish Handpad 7448+

Scotch-Brite™ Ultra Fine handpad 7448+ is speciaal ontwikkeld voor het voor- en nabewerken van metalen oppervlakken en voor de voorbereiding van ondergrond voor schilderen. In tegenstelling tot fijn staalwol rafelen ze niet tijdens gebruik, roesten ze niet na gebruik en laten ze geen fijne metaalsplinters achter. Ze zijn flexibel en gaan lang mee.



- Ultra Fine finishing levert beter resultaat dan staalwol
- Efficiënt voor reinigen, blenden, voorbereiden en finishen op metaal, hout, kunststof en composieten
- Presteert als staalwol van 00-kwaliteit zonder rafelen, roesten of versplinteren

Product-ID	Artikelen.	Productomschrijving	MBE	VE	KP	VD
7100182555	7448	Scotch-Brite™ Clean & Finish Handpad 7448+, 158 mm x 224 mm, S UFN	60	Stuk	20	60

Scotch-Brite™ Handpad 7448 PRO

Scotch-Brite™ Hand Pad 7448 PRO is duurzaam en flexibel. Het is ontwikkeld om lang mee te gaan en om goed op lastig te bereiken plekjes te komen. Gebruik onze pads in plaats van staalwol voor snellere voor- en nabewerking van metalen oppervlakken en verfvoorbereiding dan conventionele non-woven schuurproducten.



- De zeer fijne finishingwerking levert betere resultaten dan staalwol bij reinigen, blenden, voorbereiden en finishen op metaal, hout, kunststof en composieten
- Presteert als staalwol van 00-kwaliteit zonder rafelen, roesten of versplinteren
- Scotch-Brite™ Handpad 7448 PRO snijdt sneller en levert een consistentere finish dan conventionele non-woven schuurproducten

Product-ID	Artikelen.	Productomschrijving	MBE	VE	KP	VD
7100023340	7448P	Scotch-Brite™ Handpad 7448 PRO, 152 mm x 228 mm, S ULF	60	Stuk	20	60

Linnen schuurbanden

Focus

3M™ Cubitron™ II Schuurband 786F

De 3M™ Cubitron™ II File Belt 786F is een premium schuurband voor het verwijderen van naslachten en ander slijp- en schuurwerk. Deze schuurband kan bij diverse typen schuurbandmachines worden gebruikt.



- Voor langdurige prestaties
- Verbeter de productiviteit en efficiëntie in de werkplaats
- Heeft een snelle snijwerking

Product-ID	Artikelen.	Productomschrijving	MBE	VE	KP	VD
7100033193	33437	3M™ Cubitron™ II Schuurband 786F, 10 mm x 330 mm, 36+, 33437	50	Stuk	10	50
7100033194	33439	3M™ Cubitron™ II Schuurband 786F, 10 mm x 330 mm, 60+, 33439	50	Stuk	10	50
7100033195	33440	3M™ Cubitron™ II Schuurband 786F, 10 mm x 330 mm, 80+, 33440	50	Stuk	10	50
7100033184	33443	3M™ Cubitron™ II Schuurband 786F, 12,7 mm x 457,2 mm, 36+, 33443	50	Stuk	10	50
7100033185	33445	3M™ Cubitron™ II Schuurband 786F, 12,7 mm x 457,2 mm, 60+, 33445	50	Stuk	10	50
7100033186	33446	3M™ Cubitron™ II Schuurband 786F, 12,7 mm x 457,2 mm, 80+, 33446	50	Stuk	10	50
7100035467	33449	3M™ Cubitron™ II Schuurband 786F, 20 mm x 520 mm, 36+, 33449	50	Stuk	10	50
7100035468	33451	3M™ Cubitron™ II Schuurband 786F, 20 mm x 520 mm, 60+, 33451	50	Stuk	10	50

Artikelen. = Artikelen Nummer, MBE = Minimale Besteleenheid, VE = Verkoopseenheid, KP = Klein Pakket, VD = Verkoopseenheid

Schuurmiddelen

Focus

3M™ Cubitron™ II Schuurband 786F

De 3M™ Cubitron™ II File Belt 786F is een premium schuurband voor het verwijderen van nasladen en ander slijp- en schuurwerk. Deze schuurband kan bij diverse typen schuurbandmachines worden gebruikt.

- Voor langdurige prestaties
- Verbeter de productiviteit en efficiëntie in de werkplaats
- Heeft een snelle snijwerking



Product-ID	Artikelen.	Productomschrijving	MBE	VE	KP	VD
7100035469	33452	3M™ Cubitron™ II Schuurband 786F, 20 mm x 520 mm, 80+, 33452	50	Stuk	10	50

Non-woven banden

Scotch-Brite™ Durable Flex Band DF-BL

De Scotch-Brite™ Durable Flex band is de meest flexibele band in onze Scotch-Brite surface conditioning-bandserie, ontwikkeld voor lastig detailwerk zoals afbramen, blenden en finishen op allerlei verschillende metalen. Een versterkte, weinig elastische rug en een zeer duurzame rand biedt agressieve snijmogelijkheden.

- Sterke non-woven band voor effectief afbramen, blenden en reinigen
- Bestand tegen afbrokkelen en werkt goed op bandschuurmachines met kleine contactwielen
- De weinig elastische rug biedt agressieve conditioning-mogelijkheden



Product-ID	Artikelen.	Productomschrijving	MBE	VE	KP	VD
7100219018	23432	Scotch-Brite™ Durable Flex Schuurband DF-BL, 10 mm x 330 mm, A CRS	25	Stuk	1	25
7100218947	64698	Scotch-Brite™ Durable Flex Schuurband DF-BL, 13 mm x 457 mm, A CRS	25	Stuk	1	25

Blokken

3M™ Hookit™ Purple+ Multihole handblok

Schuur plamuur probleemloos en effectief met het 3M™ Hookit™ Purple+ Multihole handblok. Ons assortiment handblokken is geoptimaliseerd voor handmatige schuurtoepassingen en stofafzuiging, om een schonere werkomgeving te scheppen.

- Geoptimaliseerde stofafzuiging
- Schonere werkplekomgeving
- Probleemloos en effectief schuren van plamuur en primers



Product-ID	Artikelen.	Productomschrijving	MBE	VE	KP	VD
7000032188	05170	3M™ Hookit™ Purple+ Multihole handblok, 70 mm x 125 mm, 05170	1	Stuk	1	1
7000032189	05171	3M™ Hookit™ Purple+ Multihole handblok, 70 mm x 198 mm, 05171	1	Stuk	1	1
7000032190	05172	3M™ Hookit™ Purple+ Multihole handblok, 70 mm x 396 mm, 05172	1	Stuk	1	1
7000032191	05173	3M™ Hookit™ Purple+ Multihole handblok, 115 mm x 225 mm, 05173	1	Stuk	1	1

Schuurmiddelen

3M™ Hookit™ Purple+ Multihole basisplaat

Kies voor een geoptimaliseerde stofafzuiging met de 3M™ Hookit™ Purple+ Multihole basisplaat. Onze uitgebreide reeks Hookit™ Purple+ Multihole basisplaatproducten is geschikt voor een scala aan machines in de aftermarket voor de automobilindustrie.



- Geoptimaliseerde stofafzuiging
- Schonere werkplek omgeving
- Te gebruiken om het inzetten van 3M™ schuurmiddelen op allerlei gereedschappen mogelijk te maken

Product-ID	Artikelen.	Productomschrijving	MBE	VE	KP	VD
7000060242	50774	3M™ Hookit™ Purple+ Multihole basisplaat, 70 mm x 198 mm, 50774	2	Stuk	1	2

3M™ Hookit™ Interface-pad

Gebruik de 3M™ Hookit™ Interface-pad met 260L, 260L + en andere Hookit-schuurmiddelen voor extra flexibiliteit tijdens het schuurproces. Onze pads bieden vervormbaarheid met een buitengewone afwerking.



- Biedt vervormbaarheid en een buitengewone afwerking
- Meer flexibiliteit bij het schuren
- Laminaatschuimconstructie

Product-ID	Artikelen.	Productomschrijving	MBE	VE	KP	VD
7000032193	05175	3M™ Hookit™ Interface-pad, 70 mm x 198 mm, Multihole, Zacht, 05175	5	Stuk	1	5

3M™ Hookit™ Purple+ Multihole Curved Adapterset

Bewerk gewelfde panelen probleemloos en effectief met de 3M™ Hookit™ Purple+ Multihole Curved Adapterset. Onze Curved Adapterset past op standaard vlakke handblokken om het vormen van gebogen panelen te vergemakkelijken.



- Adapterreeks met geoptimaliseerde stofafzuiging
- Gemakkelijk en effectief vormen van gebogen panelen
- Zorg voor een schonere werkomgeving

Product-ID	Artikelen.	Productomschrijving	MBE	VE	KP	VD
7000032209	50728	3M™ Hookit™ Purple+ Multihole Curved Adapterset, 70 mm x 127 mm, 50728	1	Stuk	1	1
7000032210	50729	3M™ Hookit™ Purple+ Multihole Curved Adapterset, 70 mm x 198 mm, 50729	1	Stuk	1	1

Schuurmiddelen

Focus

3M™ Hookit™ Flexibel schuurblok voor stofafzuiging

Deze 3M™ Hookit™ schuurblokken combineren de lichtgewicht flexibiliteit van traditionele schuimblokken met de stofafzuigkracht en controle van stofvrije schuurblokken. De blokken buigen, zodat contouren en carrosserielijnen herstellen eenvoudiger wordt, terwijl ze een stevige rug bieden voor schuurmaterialen. Voorzien van het 3M™ Hookit™ bevestigingssysteem. Ze bevatten een afzuigregelaar waarmee de gebruiker de zuigkracht kan aanpassen voor eenvoudige controle over het blok tijdens het schuren.



- Een lichtgewicht schuurblok met een stevige maar flexibele rug die helpt bij het gemakkelijk herstellen van contouren en carrosserielijnen.
- Bij gebruik met een afzuigstelsel en compatibele schuurmaterialen helpt dit 3M™ Hookit™ Flexibele schuurblok voor stofafzuiging stof op te vangen, wat de levensduur van het schuurmateriaal kan verlengen en tegelijkertijd helpt stof in de werkomgeving te verminderen.
- Het 3M™ Hookit™ klittenband aansluitingssysteem zorgt voor een gemakkelijke vervanging van schuurmaterialen.

Product-ID	Artikelen.	Productomschrijving	MBE	VE	KP	VD
7100260505	35825	3M™ Hookit™ Flexibel schuurblok voor stofafzuiging, 133 × 67 mm, 35825	24	Stuk	1	24
7100256500	35826	3M™ Hookit™ Flexibel schuurblok voor stofafzuiging, 178 × 67 mm, 35826	24	Stuk	1	24
7100256624	35828	3M™ Hookit™ Flexibel schuurblok voor stofafzuiging, 406 × 67 mm, 35828	8	Stuk	1	8

3M™ Hookit™ Schuurblok

Met het 3M™ Hookit™ Schuurblok krijgt u consistentere, uniforme schuurresultaten. Dit schuurblok, dat wordt gebruikt in combinatie met Hookit™ schuurmiddelen, is ideaal voor het schuren van opvulmiddel, primer en andere oppervlakken.



- Schuurblokken bieden consistentere schuurresultaten
- Maakt het schuren van moeilijke locaties gemakkelijker
- Verhoogt de efficiëntie van het schuren met de hand

Product-ID	Artikelen.	Productomschrijving	MBE	VE	KP	VD
7000045510	05684	3M™ Hookit™ Schuurblok, Kit, 05684	6	Stuk	1	6

3M™ Hookit™ Handblok

U bent verzekerd van betere resultaten bij het met de hand schuren met het 3M™ Hookit™ Handblok – ons ergonomische schuurblok dat comfortabel in de hand past om vermoeide handen tegen te gaan. Het blok maakt een nog gelijkmatigere en consistentere mate van druk mogelijk, voor meer uniforme resultaten.



- Voor consistentere schuurresultaten
- Een eenvoudige manier om een echt vlak oppervlak te krijgen
- Verhoog de efficiëntie van het schuren met de hand

Product-ID	Artikelen.	Productomschrijving	MBE	VE	KP	VD
7000045715	05740	3M™ Hookit™ Handblok, geel, 70 mm x 125 mm, Hard, 05740	10	Stuk	1	10
7000038368	05742	3M™ Hookit™ Handblok, geel, 70 mm x 125 mm, Zacht, 05742	5	Stuk	1	5

Artikelen. = Artikelen Nummer, MBE = Minimale Besteleenheid, VE = Verkoopseenheid, KP = Klein Pakket, VD = Verkoopseenheid

Schuurmiddelen

3M™ Lakcorrectie Handschuurcilinder

Gebruik de 3M™ Lakcorrectie Handschuurcilinder met rond schuurpapier van 32 mm voor het verwijderen van oneffenheden in lak en het tegelijkertijd verkleinen van het te repareren gebied voor meer efficiëntie in de werkplaats. Onze schuurcilinder is onderdeel van het 3M™ Lakcorrectie Handsysteem.

- Snel en effectief verwijderen van stofjes en oneffenheden in lak
- Sneller repareren door beschadigde gebieden zo klein mogelijk te houden
- Tijdbesparend door minder schuren, plamuren en polijsten



Product-ID	Artikelen.	Productomschrijving	MBE	VE	KP	VD
7100054229	33909	3M™ Lakcorrectie Handschuurcilinder, 30 mm x 29 mm, 33909	10	Stuk	1	10

3M™ Flex Grip schuurblok

Het 3M™ Flex Grip Schuurblok is speciaal ontworpen voor het 3M™ Flex Grip Handschuurvel. Dit schuurblok biedt uitstekende, vervormbare ondersteuning bij het handmatig schuren. De dikte van maar 2 cm maakt het schuren van smalle en moeilijk bereikbare plaatsen eenvoudiger. Het blok en het schuurvel kunnen worden gebruikt voor nat of droog schuren.

- Het blok van 6,8 × 11 cm is ontworpen als extra ondersteuning bij het handmatig schuren met het 3M™ Flex Grip Handschuurvel
- De dikte van 2 cm is uitstekend voor stabiliteit op moeilijk bereikbare plaatsen zoals groeven en gootjes
- Kan worden gebruikt voor zowel nat als droog schuren



Product-ID	Artikelen.	Productomschrijving	MBE	VE	KP	VD
7100158721	35123	3M™ Flex Grip Schuurblok, 68 mm x 111 mm x 20 mm, 35123	10	Stuk	1	10

3M™ Hookit™ Fairing board voor maritieme toepassingen

Maak uw stroomlijn-, afwerkings- en schuurtaken voor maritieme toepassingen gemakkelijker en efficiënter met het 3M™ Hookit™ Maritieme fairing board. Met het ontwerp met twee niveaus van onze lichtgewicht plank kunt u het fairing board probleemloos oppakken en hanteren. Dit board is geschikt voor onze Hookit™ schuurvellen en bespaart tijd en geld bij het schuren van boten.

- Het fairing board is gemakkelijk te hanteren dankzij de lichtgewicht constructie met twee niveaus
- Verhoogde greep biedt extra controle en comfort
- Het formaat van 11,43 cm x 76,2 cm en het uitgebalanceerde ontwerp zijn ideaal voor stroomlijnen, schuren en afwerken



Product-ID	Artikelen.	Productomschrijving	MBE	VE	KP	VD
7000045684	83497	3M™ Hookit™ Fairing board voor maritieme toepassingen, 114 mm x 762 mm, 83497	1	Stuk	1	1

Schuurmiddelen

3M™ Hookit™ Flexibel fairing board voor maritieme toepassingen



Kies voor het 3M™ Hookit™ Flexibele fairing board voor een lichtgewicht maar robuust gereedschap voor gebruik bij het stroomlijnen en schuren in maritieme toepassingen. Ons board voor maritiem gebruik beschikt over een flexibele schuurzijde die soepel werkt op holle en bolle vormen en welvingen.

- Eenvoudige en veilige hantering dankzij het lichtgewicht ontwerp met de dubbele greep
- Flexibele schuurzijde glijdt probleemloos over onregelmatige oppervlakken
- Het formaat van 11,43 cm x 76,2 cm is ideaal voor stroomlijnen, schuren en afwerken

Product-ID	Artikelen.	Productomschrijving	MBE	VE	KP	VD
7000045685	83978	3M™ Hookit™ Flexibel fairing board voor maritieme toepassingen, 114 mm x 762 mm, 83978	1	Stuk	1	1

Houders en steunschijven

3M™ Clean Sanding-steunschijfpakket voor schuurschijven

Ons Hookit™ Clean Sanding-steunschijfpakket bevat een duurzame Hookit™-steunschijf met een interne schroefdraad van 5/16-24 en vijf adapters om de steunschijf op verschillende machines te bevestigen. De steunschijf is tevens voorzien van ons Clean Sanding-patroon met meerdere gaten voor superieure stofafzuiging en kan bij Clean Sanding-schijven worden gebruikt.



- De Hookit™-steunschijf zorgt voor eenvoudig verwisselen van schuurschijven en maximaliseert de levensduur van schijven
- Vijf adapters van 1/4-20 BINNEN x 5/16-24 BUITEN naar 5/16-24 BUITEN x 6 mm-1,0 BUITEN
- Het solide foam ontwerp biedt sterkte voor een consistente korrelwerking

Product-ID	Artikelen.	Productomschrijving	MBE	VE	KP	VD
7000045008	20427	3M™ Clean Sanding-steunschijfpakket voor schuurschijven, 76,2 mm x 12,7 mm x 5/16, 20427	5	Kit	1	5

3M™ Hookit™ Steunschijf

Kies voor optimale stofafzuiging met de 3M™ Hookit™ Steunschijf. Onze steunschijven van zeer dicht schuim, met hard, vlak middengedeelte en zachte rand, bieden meer flexibiliteit aan de rand van de schijf met de centreergatconfiguratie en de beste stofafzuiging met direct flow-geleiding.



- Gelijkmatische luchtstroom met gaten met verschillende diameters voor de beste afzuiging
- Het spiraalvormige gatenpatroon zorgt voor een uitstekende afzuiging
- Kies uit zachte of standaard hardheid

Product-ID	Artikelen.	Productomschrijving	MBE	VE	KP	VD
7000083877	50193	3M™ Hookit™ Steunschijf, 150 mm, 8 mm (5/16 in), 7 gaten, Hard, 50193	5	Stuk	1	5
7000032142	50392	3M™ Hookit™ Steunschijf, 150 mm, 8 mm (5/16 in), 15 gaten, 50392	5	Stuk	1	5
7000060160	50474	3M™ Hookit™ Steunschijf, 150 mm, 8 mm (5/16 in), 15 gaten, Hard, 50474	5	Stuk	1	5
7000032141	50391	3M™ Hookit™ Steunschijf, 150 mm, 8 mm (5/16 in), 15 gaten, Zacht, 50391	5	Stuk	1	5
7000060161	50475	3M™ Hookit™ Steunschijf, 150 mm, 15 gaten, M8, Hard, 50475	5	Stuk	1	5
7000032143	50394	3M™ Hookit™ Steunschijf, 150 mm, M8, 15 gaten, Standard, 50394	5	Stuk	1	5

Schuurmiddelen

3M™ Hookit™ Steunschijf

Kies voor optimale stofafzuiging met de 3M™ Hookit™ Steunschijf. Onze steunschijven van zeer dicht schuim, met hard, vlak middengedeelte en zachte rand, bieden meer flexibiliteit aan de rand van de schijf met de centreergatconfiguratie en de beste stofafzuiging met direct flow-geleiding.

- Gelijmatige luchtstroom met gaten met verschillende diameters voor de beste afzuiging
- Het spiraalvormige gatenpatroon zorgt voor een uitstekende afzuiging
- Kies uit zachte of standaard hardheid



Product-ID	Artikelen.	Productomschrijving	MBE	VE	KP	VD
7000032140	50393	3M™ Hookit™ Steunschijf, 150 mm, M8, 15 gaten, Zacht, 50393	5	Stuk	1	5
7000042720	05717	3M™ Hookit™ Steunschijf, 178 mm x 20 mm, 5/8-11, 05717	1	Stuk	1	1
7000045726	05717M	3M™ Hookit™ Steunschijf, 178 mm, M14-2.01, 05717M	1	Stuk	1	1

3M™ Hookit™ Multihole steunschijf

De 3M™ Hookit™ Multihole steunschijven zijn steunschijven voor gebruik met de 3M™ Multihole schuurschijven.

- Geoptimaliseerde stofafzuiging
- Schonere werkplek omgeving
- Hard oppervlak en zachte randen



Product-ID	Artikelen.	Productomschrijving	MBE	VE	KP	VD
7000060210	50539	3M™ Hookit™ Multihole steunschijf, 150 mm, 8 mm (5/16 in), 50539	5	Stuk	1	5
7000032173	50540	3M™ Hookit™ Multihole steunschijf, 150 mm, 8 mm (5/16 in), 50540	5	Stuk	1	5
7100010600	51122	3M™ Hookit™ Multihole steunschijf, 150 mm, 8 mm (5/16 in), 51122	5	Stuk	1	5
7000032172	50541	3M™ Hookit™ Multihole steunschijf, 150 mm, 8 mm (5/16 in), Zacht, 50541	5	Stuk	1	5
7100010603	51124	3M™ Hookit™ Multihole steunschijf, 150 mm, 8 mm (5/16 in), Zacht, 51124	5	Stuk	1	5
7100037007	51123	3M™ Hookit™ Multihole steunschijf, 150 mm, 51123	5	Stuk	1	5
7000032174	50542	3M™ Hookit™ Multihole steunschijf, 150 mm, M8, 50542	5	Stuk	1	5
7000032171	50543	3M™ Hookit™ Multihole steunschijf, 150 mm, M8, 50543	5	Stuk	1	5
7100037008	51125	3M™ Hookit™ Multihole steunschijf, 150 mm, M8, 51125	5	Stuk	1	5

3M™ Trizact™ Hookit™ Handschuurpad

Het 3M™ Trizact™ Hookit™ Handschuurpad is comfortabel in het gebruik dankzij het brede riempje waarmee het pad aan de hand van de gebruiker wordt vastgemaakt. Ons handschuurpad is vervaardigd van zacht schuimrubber dat vervormbaar is en de vingerdruk gelijkmatig verdeeld.

- Geschikt voor 3M™ Hookit™-schijven
- Pad wordt met een riempje vastgemaakt aan de hand
- Zacht schuimrubber zorgt voor verdeling van de druk tijdens het schuren



Product-ID	Artikelen.	Productomschrijving	MBE	VE	KP	VD
7000034317	05791	3M™ Trizact™ Hookit™ Handschuurpad, 150 mm, 05791	20	Stuk	1	20

Schuurmiddelen

3M™ Hookit™ Schuurschijfsteunpad met laag profiel

De 3M™ Hookit™ Schuurschijfsteunpad met laag profiel is speciaal ontworpen voor gebruik met de Hookit-schijven van 6 inch. Onze steunpad heeft een ontwerp met laag profiel voor betere resultaten bij het egaliseren en snellere verwijdering bij het vlakschuren.



- Het ontwerp met laag profiel zorgt voor betere resultaten bij het egaliseren en snellere verwijdering bij het vlakschuren
- Gemaakt van schuim van gemiddelde dichtheid
- Voorzien van een stompe rand voor verbeterde duurzaamheid

Product-ID	Artikelen.	Productomschrijving	MBE	VE	KP	VD
7100058086	28729	3M™ Hookit™ Schuurschijfsteunpad met laag profiel, rood, 150 mm x 9,5 mm x 15,6 mm, 5/16-24 in, 28729	10	Stuk	1	10

3M™ Hookit™ Zachte schuurschijf

3M™ Hookit™ Zachte schuurschijf is ideaal voor het fijn schuren van grondlagen op vervormbare oppervlakten en geeft het beste resultaat als er op lage snelheid wordt gepolijst/geslepen.



- Geschikt voor 3M™ Hookit™ II schijven van 203 mm (8 in)
- Vervormbaar
- Geeft een fijnmazig geschuurd resultaat

Product-ID	Artikelen.	Productomschrijving	MBE	VE	KP	VD
7000045673	05768	3M™ Hookit™ Zachte schuurschijf, 203 mm (8 in), 05768	1	Stuk	1	1

3M™ Hookit™ Soft Interface Pad

Zorgt voor maximale demping en vervormbaarheid tijdens het automatisch schuren met de 3M™ Hookit™ Soft Interface Pad. Gebruik onze pads tussen de Hookit™-schijven en de Hookit™-steunpads voor snel omwisselen.



- De constructie van zacht foam past zich aan de contouren aan voor een fijnere afwerking
- Geeft ondersteuning van de schijfpad voor een verbeterde schuurwerking en dichter schuren bij randen
- Is moeiteloos tussen Hookit™-schijven en Hookit™-steunpads te plaatsen voor snel verwisselen

Product-ID	Artikelen.	Productomschrijving	MBE	VE	KP	VD
7000060252	50742	3M™ Hookit™ Soft Interface Pad, 70 mm x 125 mm, Multihole, 50742	5	Stuk	1	5
7000000490	05771	3M™ Hookit™ Soft Interface Pad, 76 mm, 6 gaten, 05771	10	Zak	1	10
7000032126	50397	3M™ Hookit™ Soft Interface Pad, 150 mm x 5 mm, 15 gaten, 50397	10	Stuk	1	10
7000032161	50545	3M™ Hookit™ Soft Interface Pad, 150 mm x 5 mm, Multihole, 50545	10	Stuk	1	10
7000032538	51126	3M™ Hookit™ Soft Interface Pad, 150 mm x 5 mm, Multihole, Soft, 51126	10	Stuk	1	10
7000038372	05774	3M™ Hookit™ Soft Interface Pad, 150 mm x 10 mm, 7 gaten, 05774	10	Stuk	1	10
7000032124	50396	3M™ Hookit™ Soft Interface Pad, 150 mm x 10 mm, 15 gaten, 50396	10	Stuk	1	10
7000032160	50544	3M™ Hookit™ Soft Interface Pad, 150 mm x 10 mm, Multihole, 50544	10	Stuk	1	10
7000032539	51127	3M™ Hookit™ Soft Interface Pad, 150 mm x 10 mm, Multihole, Soft, 51127	10	Stuk	1	10
7000060214	50548	3M™ Hookit™ Soft Interface Pad, 150 mm, 5 mm, Multihole, 50548	10	Stuk	1	10
7000060213	50547	3M™ Hookit™ Soft Interface Pad, 150 mm, 10 mm, Multihole, 50547	10	Stuk	1	10

Schuurmiddelen

3M™ Roloc™ Bristle Disc Holder

De houder voor de 3M™ Roloc™-borstelschijf is het opbergstelsel voor de unieke 3M™ Roloc™-borstelschijven. Verkrijgbaar in verschillende maten van 50 mm en 70 mm met een as van 6,4 mm.

- De borstelschijven zitten stevig in deze houder
- Maximaliseert de prestaties van de borstelschijf
- Duurzame kunststof houder



Product-ID	Artikelen.	Productomschrijving	MBE	VE	KP	VD
7000028392	05539	3M™ Roloc™ Bristle Disc Houder, 50.8 mm, Hard, 05539	10	Stuk	1	10
7000045705	05540	3M™ Roloc™ Bristle Disc Houder, 76.2 mm, Hard, 05540	10	Kit	1	10

3M™ Flexibel Hookit™ Foam Pad

De 3M™ Flexibele Hookit™ Foam Pad komt van pas bij het schuren van primer, matten en het afwerken van lak.

- Kan worden gebruikt met een reeks 3M™ Hookit™ schuurvellen
- Biedt een hoge mate van flexibiliteit en past zich aan de te schuren vormen aan
- Biedt ondersteuning in moeilijk bereikbare locaties



Product-ID	Artikelen.	Productomschrijving	MBE	VE	KP	VD
7000045570	34349	3M™ Flexibel Hookit™ Foam Pad, 34349	10	Stuk	1	10

3M™ Flexibele Steunschijf voor Fiberschijf

3M™ Steunschijven voor fiberschijven zijn sterk en speciaal bedoeld voor Dual Action (DA)-fiberschijven op haakse slijpers. Onze hardere rubberen schijven kunnen goed worden gebruikt met een reeks van 3M Steunschijven. Ze maximaliseren de werking van schuur schijven, en beperken trillingen.

- Is geschikt voor 127 mm 3M™ Fiberschijven met een asgat van 22,23 mm
- Harde rubberen constructie biedt in combinatie met een fiber schijf consistente ondersteuning
- Beperkt trillingen voor meer gebruikskomfort



Product-ID	Artikelen.	Productomschrijving	MBE	VE	KP	VD
7100242134	64829	3M™ Flexibele Steunschijf voor Fiberschijf, 150 mm, PN64829	15	Stuk	1	15

3M™ High Performance Steunschijf met ribbelpatroon

Gebruik de 3M™ Geribbelde steunschijf met 3M™ Cubitron™ II Schijven voor een betere snijnsnelheid en standtijd van de schijf. Onze steunschijf heeft een uniek ribbelpatroon en is bestand tegen temperaturen hoger dan 100°C. Dit verhoogt de efficiëntie en verlaagt de kosten.

- Uniek ribbelpatroon
- Bestand tegen temperaturen boven 100°C
- Gebruik ze om de snijnsnelheid en standtijd van 3M™ Cubitron™ II Schijven te verlengen



Product-ID	Artikelen.	Productomschrijving	MBE	VE	KP	VD
7000032409	64860	3M™ High Performance geribbelde steunschijf, 115 mm	10	Stuk	1	10
7000032410	64861	3M™ High Performance geribbelde steunschijf, 125 mm	10	Stuk	1	10

Schuurmiddelen

3M™ High Performance Steunschijf met ribbelpatroon

Gebruik de 3M™ Geribbelde steunschijf met 3M™ Cubitron™ II Schijven voor een betere snijnsnelheid en standtijd van de schijf. Onze steunschijf heeft een uniek ribbelpatroon en is bestand tegen temperaturen hoger dan 100°C. Dit verhoogt de efficiëntie en verlaagt de kosten.



- Uniek ribbelpatroon
- Bestand tegen temperaturen boven 100°C
- Gebruik ze om de snijnsnelheid en standtijd van 3M™ Cubitron™ II Schijven te verlengen

Product-ID	Artikelen.	Productomschrijving	MBE	VE	KP	VD
7000032411	64862	3M™ Steunschijf High Performance voor Fiberschijf, conisch, 178 mm, geschikt voor Cubitron™ II	15	Stuk	1	15

Stofafzuigsystemen en organisatie van de werkplek

3M™ Slang voor multihole blok

Zuig stof en vuil op met de 3M™ Slang voor multihole blok. Onze buigzame en duurzame blok slang voert tijdens het schuren en vormen stof en vuil af naar het stofafzuigstelsel.



- Voert tijdens het schuren en vormen stof en vuil af
- Slang van 3 of 6 meter leverbaar met een lage levensduur en vrijheid van werken
- Aan te sluiten op de 3M™ Hookit™ Purple+ Multihole Handblock Multihole en andere systemen

Product-ID	Artikelen.	Productomschrijving	MBE	VE	KP	VD
7000032192	05174	3M™ Slang voor multihole blok, 6 m, 05174	1	Stuk	1	1

3M™ Rek voor het ordenen van schuurmateriaal

Het 3M™ Rek voor het ordenen van schuurmateriaal is een stevig, lichtgewicht schuurmateriaalrek dat is ontwikkeld voor het afrollen, ophangen en ordenen van schijfrollen van verschillende afmetingen en voor vellenrollen. Dit stalen rek kan worden bevestigd aan een werkbank, een werkstation of compatibele stofafzuigwagens. Wanneer het rek niet is vastgezet kunnen technici hun schuurmaterialen direct naar de reparatie dragen aan het handvat.

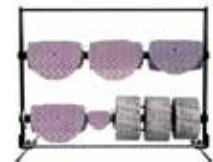

- Het 3M™ Rek voor het ordenen van schuurmateriaal is een stevig, lichtgewicht schuurmateriaalrek dat is ontworpen om gemakkelijk schijfrollen van 150 mm, 125 mm en 75 mm en velrollen af te rollen, op te hangen en te ordenen, zodat het heel eenvoudig is meerdere soorten schuurmaterialen te gebruiken.
- Het kan worden bevestigd aan werkstations of compatibele stofafzuigwagens.
- Het rek kan ook worden gebruikt als draagrek om verschillende schuurmiddelen direct naar de reparatie te brengen.

Product-ID	Artikelen.	Productomschrijving	MBE	VE	KP	VD
7100249317	31706	3M™ Rek voor het ordenen van schuurmateriaal, 56 × 37 × 43 cm, 31706	2	Stuk	1	2



Elektrisch gereedschap

De keuze van het juiste schuur- of polijstmiddel voor uw verf- en autoreparatieproject is van cruciaal belang, evenals het gebruik van het juiste gereedschap. 3M biedt verschillende systemen van hoogwaardig schuurgereedschap, steunpads en accessoires om de schuurprestaties te optimaliseren en de productiviteit te maximaliseren. Of u nu een bandschuurmachine, schuurgereedschap of polijstmachine nodig hebt voor uw klus, 3M heeft het gereedschap, de accessoires en de service die u nodig hebt.

Elektrisch gereedschap

Polijtschijven en polijstmachines

Focus

3M™ Perfect-It™ Excentrische polijstmachine

Ervaar geen wervelsporen, hologrammen of doorbranden meer met het finishingstelsel met de 3M™ Excentrische polijstmachine; bereik een consistente hoogglans finish bij een verscheidenheid aan lakken en blanke lakken.

De cirkelvormige en trillende beweging in combinatie met onze bijpassende compound, polijstmiddel en pads voorkomt de gevreesde wervelsporen die gebruikelijk zijn bij traditionele roterende gereedschappen.



- **EEN NIEUWE MANIER VAN LAKHERSTEL:** De cirkelvormige en trillende beweging van de 3M™ Perfect-It™ Excentrische polijstmachine, in combinatie met onze bijpassende compound, polijstmiddel en pads voorkomen de wervelsporen die gebruikelijk zijn bij traditionele roterende gereedschappen.
- **UITERSTE CONTROLE:** Met de variabele snelheidsregeling van het gereedschap en een progressieve snelheidstrigger kunt u bij elke klus de kracht die u toepast aanpassen.
- **EEN SYSTEEM ONTWIKKELD OM SAMEN TE WERKEN:** Onderdeel van het gebruiksvriendelijke 3M™ Perfect-It™ Excentrische lakfinishstelsel, met pads, vloeistoffen en gereedschappen die zijn ontwikkeld voor een hoogwaardige finish.

Product-ID	Artikelen.	Productomschrijving	MBE	VE	KP	VD
7100264630	34102E	3M™ Perfect-It™ Excentrische polijstmachine, 15 mm, 230V, 50Hz, stekker F, 34102E	1	Stuk	1	1
7100263992	34103E	3M™ Perfect-It™ Excentrische polijstmachine, 21 mm, 230V, 50Hz, stekker F, 34103E	1	Stuk	1	1

Slijpmachines

3M™ Elektrische haakse slijper

De 3M™ Elektrische haakse slijper is ontworpen voor gebruik met 3M schuurmaterialen en accessoires en vormt hiermee een compleet systeem om in minder tijd tot een professionelere finish te komen. Onze elektrische haakse slijper heeft een krachtige 1900 W motor en een ergonomische handgreep om trillingen te beperken en het comfort voor de operator te verhogen.



- **SLIJPEN MET HOOG VERMOGEN:** Hoge torque en rotatiesnelheid in een lichtgewicht, krachtig en veelzijdig stuk gereedschap
- **ONTWORPEN VOOR HET COMFORT VAN DE OPERATOR:** Ergonomisch ontwerp met een handgreep met een laag trillingsniveau en een snelheidsregelfunctie voor verschillende klussen
- **MAXIMALISEER DE PRODUCTIVITEIT OM DE VERWERKINGSTIJD TE MINIMALISEREN:** Ontworpen voor gebruik met 3M schuurmaterialen en accessoires

Product-ID	Artikelen.	Productomschrijving	MBE	VE	KP	VD
7100249667	14281	3M™ Elektrische haakse slijper, variabele snelheid, 1900W, 115 mm, 14281	1	Stuk	1	1
7100249668	14291	3M™ Elektrische haakse slijper, variabele snelheid, 1900W, 125 mm, 14291	1	Stuk	1	1

Elektrisch gereedschap

Schuurmachines

3M™ Bandschuurmachines

De 3M™ Bandschuurmachine voor carrossiereparatie heeft de technologie en de veelzijdigheid van bandschuurmachines voor metaalbewerking in een formaat dat ideaal is voor autoschadeherstel. Dit gereedschap is dankzij zijn smalle profiel bij uitstek geschikt voor het slijpen op moeilijk bereikbare plekken, met inbegrip van slijpen, afbramen en corrigeren van puntlassen, evenals blenden en finishen. Deze bandschuurmachine is ontworpen voor gebruik met 3M™ Cubitron™ II schuurmaterialen.



- De lichtgewicht bandschuurmachine is ideaal voor het slijpen en finishen bij autoschadeherstel
- De krachtige 495 W motor is bij uitstek geschikt voor autoschadeherstel
- Laag gewicht zorgt voor meer wendbaarheid en minder snel vermoeide gebruiker

Product-ID	Artikelen.	Productomschrijving	MBE	VE	KP	VD
7100110995	33573	3M™ Bandschuurmachines, Mini Schuurbandmachine, 330 mm, 33573	1	Stuk	1	1

3M™ Cubitron™ II File Belt Sander Kit

De 3M™ Cubitron™ II File Belt Sander Kit is een startpakket waarmee carrosseriewerkplaatsen de basisvereisten voor een bandschuurmachine krijgen, met een aantal schuurbanden op basis van de innovatieve Cubitron™ II-technologie.



- Startpakket
- Bevat een bandschuurmachine
- Plus een aantal verschillende schuurbanden

Product-ID	Artikelen.	Productomschrijving	MBE	VE	KP	VD
7100134736	51419	3M™ Schuurbandmachine Kit, 51419	1	Kit	1	1

3M™ Roloc™ schuurmachine met pistoolgreep-kit

3M™ Roloc™ schuurmachine met pistoolgreep-kit bevat een 3M™ Roloc™-schuurmachine met pistoolgreep met bijpassende 3M™ Cubitron™ II Roloc™-schijven, Scotch-Brite™-producten en 3M-oogbescherming



- Reparatiekit voor carrosserie met inbegrip van een 3M™ Roloc™-schuurmachine met pistoolgreep
- Hogere productiviteit
- Geoptimaliseerd reparatieproces

Product-ID	Artikelen.	Productomschrijving	MBE	VE	KP	VD
7100134737	51418K	3M™ Roloc™ schuurmachine met pistoolgreep-kit, 51418K	1	Kit	1	1

Elektrisch gereedschap

Onderdelen en accessoires van elektrisch gereedschap

3M™ Contactarm voor Bandschuurmachines

De 3M™ Contactarm voor schuurbandmachines is een efficiënte manier om uw schuur- en slijpmogelijkheden uit te breiden zonder geld uit te geven aan extra schuurmachines. Elke contactarm kan zo worden geïnstalleerd op uw 3M™ Schuurbandmachine (art. nr. 33573 en 33575).



- Gemonteerd - gebruiksklaar
- Met rubberen contactwielen
- Vervangingsonderdeel voor de 3M™ Bandschuurmachine

Product-ID	Artikelen.	Productomschrijving	MBE	VE	KP	VD
7100132680	33585	3M™ Contactarm voor Bandschuurmachines, 330 mm x 10 mm, 33585	10	Stuk	1	10
7100132820	33586	3M™ Contactarm voor Bandschuurmachines, 330 mm x 13 mm, 33586	10	Stuk	1	10
7100132681	33588	3M™ Contactarm voor Bandschuurmachines, 457 mm x 13 mm, 33588	10	Stuk	1	10

3M™ Vervangende contactwielkit voor schuurbandmachine

De 3M™ vervangende contactwielkit voor schuurbandmachine bevat alles wat u nodig hebt om het contactwiel van uw 3M™ schuurbandmachine te vervangen en ervoor te zorgen dat uw machine topprestaties blijft leveren.



- Speciaal ontworpen voor 3M™ schuurbandmachines (art. nr. 33573 en 33575) en 3M™ Cubitron™ II schuurbanden
- Vervangt alleen het contactwiel, niet de volledige contactarm
- Rubberen contactwiel is flexibel voor een langere levensduur van de schuurband

Product-ID	Artikelen.	Productomschrijving	MBE	VE	KP	VD
7100132678	33583	3M™ Vervangende contactwielkit voor schuurbandmachine, 10 mm, 33583	10	Kit	1	10

PERSOONLIJKE VEILIGHEID

• Comfort Stofmasker P2



• Gehoorbescherming



• Gezichtsbescherming



• Herbruikbare werkkleding



• Veiligheids- handschoenen



1 Vervangingspaneel snijden



- Bepaal de door de autofabrikant aanbevolen snijlocatie en markeer die op het voertuig en het vervangpaneel met een stift of met tape.
- Snij uit met een doorslijpschijf van uw keuze



3M™ Doorslijpmachine ø 75 mm, ø 100 mm



3M™ Cubitron™ II Doorslijpschijven

2 Voorbereiding van vervangingspaneel



- Reinig de te verbinden flenzen op het vervangingspaneel en bereid deze waar nodig voor met Scotch-Brite™ scd Schuurband of Schuur-schijf
- Reinig en breng een lasprimer aan op de plaatsen die gelast dienen te worden



3M™ Scotch-Brite™ scd Schuurbanden



3M™ Scotch-Brite™ Roloc™ scd Schuur-schijfje



3M™ Bandschuurmachine



3M™ Schijfschuur-machine met pistoolgreep

3 Verwijderen van kit/coating



- UGebruik een Scotch-Brite™ scd Schuurband om coatings en nadenkit te verwijderen op moeilijk toegankelijke plekken en om puntlassen bloot te leggen.



3M™ Scotch-Brite™ scd Schuurbanden



3M™ Bandschuurmachine

4 Verwijderen van puntlassen



- Slijp de puntlas weg van het bovenpaneel. Let op de dikte van het bovenpaneel
- Let er bij het slijpen op alleen het bovenpaneel te slijpen en vermijd slijpen in dragende delen of het binnenpaneel
- Scheid het buitenpaneel van het dragende paneel



3M™ Cubitron™ II Schuurbanden 60+ - 80+



3M™ Bandschuurmachine

5 Doorslijpen



- Identificeer en finaliseer de juiste lijn waar het vervangpaneel dient op maat gesneden te worden
- Snij uit met een doorslijpschijf van uw keuze



3M™ Doorslijpmachine ø 75 mm, ø 100 mm



3M™ Cubitron™ II Doorslijpschijven

6 Oppervlakte-voorbereiding voor lassen



- Reinig de te verbinden flenzen op het vervangingspaneel en bereid deze waar nodig voor met Scotch-Brite™ scd Schuurband of Schuur-schijf
- Gelet op de dikte van de ondergrond is het aan te raden voorzichtig te werk te gaan bij het slijpen in aangrenzende oppervlakken
- Reinig het oppervlak en breng een lasprimer aan op alle zones die dit vereisen



3M™ Scotch-Brite™ scd Schuurbanden



3M™ Scotch-Brite™ Roloc™ scd Schuur-schijfje



3M™ Bandschuurmachine



3M™ Schijfschuur-machine met pistoolgreep

7 Verbinden van plaatwerk



- Breng lijm aan op de te verbinden flensdelen volgens de aanbevelingen van de autofabrikant en bedek alle blanke delen met het product
- Breng een extra lijmrups aan op de te verbinden flensdelen om ervoor te zorgen dat de verbindingsslijn de juiste dikte heeft
- Opmerking: Een nieuwe cartridge moet vóór het eerste gebruik worden gekalibreerd volgens de aanbevelingen ten behoeve van de eerste egalisatie! Al het verdere materiaal is geschikt voor gebruik



3M™ Plaatwerklijm



3M™ Pneumatisch pistool voor duopak patroon van 200 ml



3M™ Manueel pistool voor duopak patroon van 200 ml

8 Lassen



- Gebruik de door de autofabrikant aanbevolen lasmethoden in de verschillende zones van de carrosserie

9 Lasnaden reinigen



- Gebruik korrel 80+ om WPS-laspunten en MIG-soldeerverbindingen gelijk te schuren
- Fijschuren van de las ter voorbereiding van de daaropvolgende bewerkingen
- Gelet op de dikte van de ondergrond is het aan te raden voorzichtig te werk te gaan bij het slijpen in aangrenzende oppervlakken



3M™ Cubitron™ II Schuurbanden



3M™ Cubitron™ II Roloc™ Schuur-schijven



3M™ Bandschuurmachine



3M™ Schijfschuur-machine met pistoolgreep



Lijmen, Kitten en applicators

Lijmen, afdichtingsmiddelen en aanbrenggereedschap 3M-lijmen, coatings en afdichtingsmiddelen zorgen ervoor dat uw autoschadeherstel van OEM-kwaliteit zo blijft, lang nadat de voertuigen uw werkplaats verlaten. Ze presteren op gebieden die het verschil maken: kunststof- en glasreparatie, paneel- en structurele verlijming, naadafdichting, corrosiebescherming en meer. 3M levert ook de apparatuur en middelen die u nodig hebt om ze snel en kosteneffectief te gebruiken.

PERSOONLIJKE VEILIGHEID

• Comfort Stofmasker P2



• Gehoorbescherming



• Gezichtsbescherming



• Herbruikbare werkkleding



• Veiligheids- handschoenen



1 Voorbereiden van dragende panelen



- ▶ Verwijder resterend materiaal en vuil van het dragende paneel. Bereid de te verbinden flenzen voor met een Scotch-Brite™ scd Schuurband of Schuurschijfje



3M™ Scotch-Brite™ scd Schuurbanden



3M™ Scotch-Brite™ Roloc™ scd Schuurschijfje



3M™ Slijpmachine met pistoolgreep voor carrossiereparatie

2 Reiniging van het oppervlak



- ▶ Te verbinden flensdelen ontvetten



3M™ Universeel reinigingsmiddel voor algemeen gebruik



3M™ Professionele Poetsdoeken

3 Voorbereiding van vervangingspaneel



- ▶ Verwijder E-coat van de te verbinden flenzen met behulp van een Scotch-Brite™ Schuurband



3M™ Scotch-Brite™ scd Schuurbanden



3M™ Bandschuurmachine

4 Reiniging van het oppervlak



- ▶ Te verbinden flensdelen ontvetten



3M™ Universeel reinigingsmiddel voor algemeen gebruik



3M™ Professionele Poetsdoeken

5 Bescherming tegen corrosie



- ▶ Breng lasprimer aan op alle delen van het dragende en vervangende paneel die moeten worden gelast, behalve de delen die moeten worden gelijmd
- ▶ We adviseren twee lagen aan te brengen om een coating van de juiste dikte te krijgen voor optimale roestbescherming
- ▶ Droogtijd: 10 - 20 minuten



3M™ Weld Thru II Primer

6 Kalibratie van een nieuw patroon



- ▶ Plaats het patroon in een geschikt pistool
- ▶ Druk een kleine hoeveelheid materiaal uit het patroon totdat een gelijkje hoeveelheid van beide componenten naar buiten komt alvorens de reparatie te starten
- ▶ Bevestig het mengmondstuk en gebruik de eerste 2-4 cm materiaal dat uit het mondstuk komt niet om te vermijden dat materiaal met een verkeerde mengverhouding zou gebruikt worden

Opmerking: De voorgaande stap is alleen nodig bij gebruik van een nieuwe patroon.



3M™ Plaatwerklijm



3M™ Pneumatisch pistool voor duopak patroon van 200 ml



3M™ Manueel pistool voor duopak patroon van 200 ml

7 Aanbrengen



- ▶ Breng lijm aan op de te verbinden flenzen van dragend en vervangend paneel, zodanig dat alle plekken blank metaal bedekt zijn.
- ▶ Breng een extra lijmrups aan op één van de te verbinden flensdelen om ervoor te zorgen dat de verbindinglijn de juiste dikte heeft en alle holtes worden opgevuld

8 Installeren van vervangend paneel



- ▶ Installeer het nieuwe paneel op het dragende paneel door het op zijn plaats vast te klemmen
- ▶ Ga lassen op verticale achternaden, cosmetische verbindingen of daar waar aanbevolen in de gebruiksaanwijzing van de autofabrikant

Opmerking: Volg de aanbevolen lijmklemtijden: na circa 4 uur bij een omgevingstemperatuur van 23 °C

9 Verwijderen van lijm



- ▶ Verwijder overtollig materiaal dat tussen beide panelen werd uitgeperst.
- Opmerking: Bij het wegslijpen van overtollige lijm, zou men blank metaal kunnen blootleggen wat corrosie kan veroorzaken



3M™ Universeel reinigingsmiddel voor algemeen gebruik



3M™ Professionele Poetsdoeken

De verborgen helden voor autoschadeherstel.

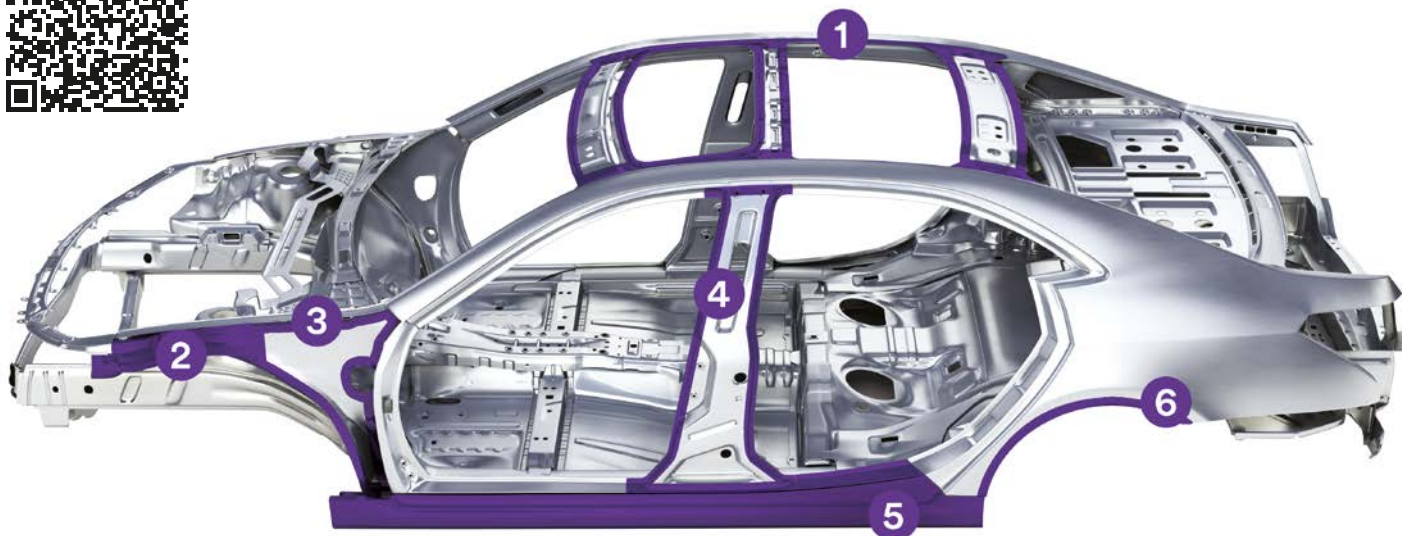

Snelle referentie: Gebieden waar 3M™ impactresistente constructielijm gebruikt mag worden.

1 Dakbekleding

3 Zijwand

5 Dorpelpaneel

2 Bovenste/onderste rail
voorzijde

4 Middelste dakstijl/Unizijde

6 Unibody/wielkast achter

Raadpleeg de OEM-reparatieprocedures.

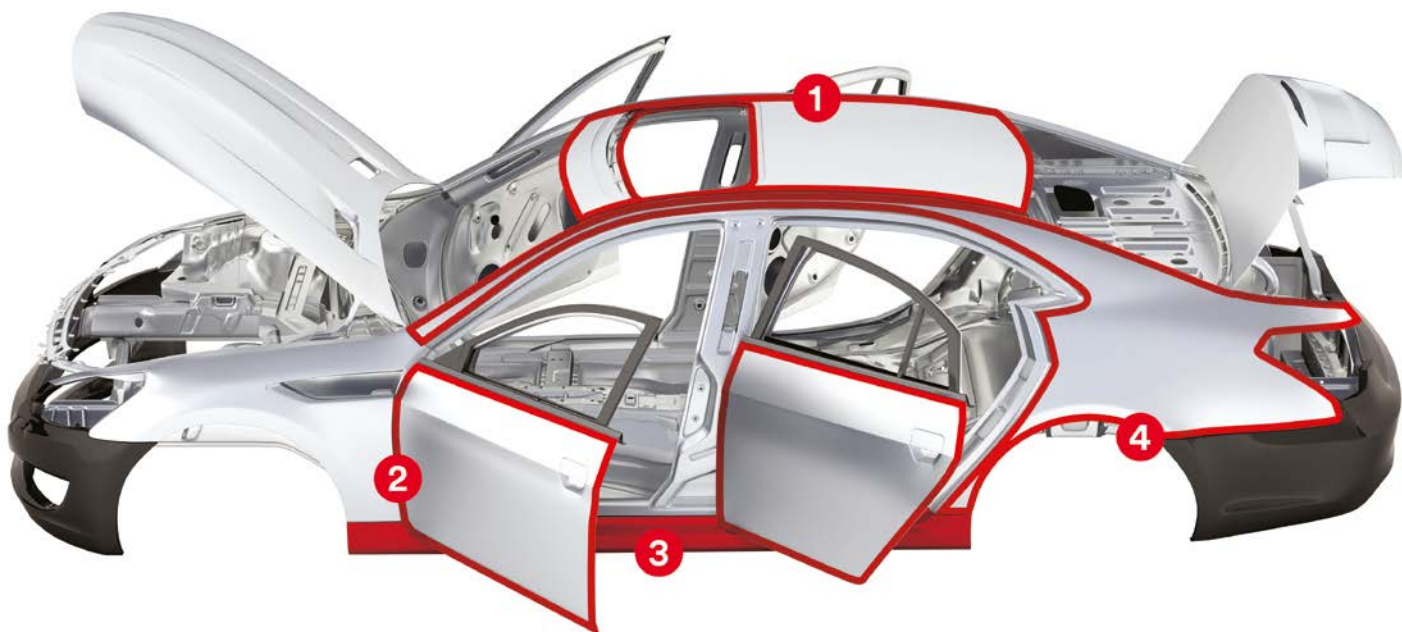

Snelle referentie: Gebieden waar 3M™ plaatwerklijm gebruikt mag worden.

1 Dakbekleding

2 Portierbekleding

3 Dorpelpaneel

4 Zijpaneel/Truck-kast/zijkant-bus

Raadpleeg de OEM-reparatieprocedures.

Lijmen, Kitten en applicators

Structurele lijmen

Focus

3M™ Impactresistente constructielijm

3M™ Impactresistente constructielijm (IRSA) is geformuleerd voor echte OEM-gespecificeerde constructieve lijmtoeepassingen in de automobielbranche. Hij is uitstekend geschikt voor botsingsabsorptie in staalconstructies en geavanceerde lichtgewicht aluminiumlegeringen. Deze tweecomponenten epoxylijm biedt een verlengde verwerkingstijd – tot 1 uur, en kan snel met warmte worden uitgehard. De lijm verandert van zilverkleurig naar paars naarmate hij uithardt.

- Speciaal samengesteld voor botsingsabsorptie in OEM-gespecificeerde constructieve lijmtoeepassingen
- Tweecomponenten-epoxylijm hecht aluminium voor de auto-industrie en staal, goed voor lichtgewicht constructies
- Kan worden gelast of geklonken direct na het aanbrengen



Product-ID	Artikelen.	Productomschrijving	MBE	VE	KP	VD
7100273723	07333	3M™ Impactresistente constructielijm, 200 ml, 07333	6	Stuk	1	6

Focus

3M™ Plaatwerklijm

De 3M™ Plaatwerklijm is een tweecomponenten-epoxylijm voor het lijmen van staal, aluminium, SMC en FRP (traditioneel glasvezel). Wordt voornamelijk gebruikt bij de vervanging van zijpanelen, dakpanelen, zijkanten van laden, zijpanelen van bestelwagens, zijpanelen van bedrijfswagens en portierbekledingen.

- Een hoogwaardige tweecomponenten-epoxylijm
- Hecht staal, aluminium, SMC en FRP (traditioneel glasvezel) en niet-dragende onderdelen. Kan ook worden gebruikt voor het versterken van dragende onderdelen die zijn gelast of met klinknagels zijn vastgezet
- Deze lijm kan worden gepuntlast of worden gebruikt bij klinknagelverbindingen



Product-ID	Artikelen.	Productomschrijving	MBE	VE	KP	VD
7100137215	08115	3M™ Plaatwerklijm, 200 ml, 08115	6	Stuk	1	6

3M™ Structuurlijm

Lijm metaal, glas en kunststof met 3M™ Structuurlijm. Onze structuurlijm kan worden gebruikt voor het repareren van afwerkingen, glasvezel en beweegbare carrosserieonderdelen. Deze lijm is een universele, grijze tweecomponentenlijm die uitsmeerbaar is en snel droogt.

- Lijm metaal, glas en kunststof met onze snel drogende structuurlijm
- Te gebruiken voor het repareren van afwerkingen, glasvezel en beweegbare carrosserieonderdelen.
- Efficiënt mengmondstuk zorgt voor lijm zonder luchtbelletjes



Product-ID	Artikelen.	Productomschrijving	MBE	VE	KP	VD
7100271764	08122	3M™ Structuurlijm, 2:1, 50 ml, 08122	12	Stuk	1	12

Lijmen, Kitten en applicators

3M™ Plastic structuurlijm

3M™ Plastic structuurlijm hecht aan kunststof, glasvezel, keramiek, metaal en de meeste andere oppervlakken. Deze lijm is een zwart, tweecomponenten urethaan product dat wordt geleverd in een patroon met twee componenten.

- Voor het repareren van de voor- en achterkant van kunststof onderdelen
- Eenvoudig aan te brengen met patroon
- Te gebruiken bij de versterkende reparatietape voor kunststof voor een betere hechting



Product-ID	Artikelen.	Productomschrijving	MBE	VE	KP	VD
7100222832	55047	3M™ Plastic structuurlijm, 200 ml, 55047	6	Stuk	1	6

Flexibele lijmen

3M™ Aerosol lijm

Aerosol lijmsprays worden gebruikt voor het lijmen van lichte interieurafwerking, zoals de hemelbekleding en kunststoffen.

- Spuitmond verstopt niet en is verstelbaar voor een breed of smal kantpatroon
- Sneldrogend
- Bestrijkt snel grote oppervlakken, vergeleken met handmatig aanbrengen



Product-ID	Artikelen.	Productomschrijving	MBE	VE	KP	VD
7100138679	08080	3M™ Aerosol lijm, 500 ml, 08080	12	Doos	1	12
7100139848	08080	3M™ Aerosol lijm, 500 ml, 08080	12	Doos	1	12

3M™ Bekledingslijm

3M™ Bekledingslijm hecht aan vinyl, zware beschermstroken en geluiddempende pads voor het motorcompartiment waar hoge sterkte en hittebestendigheid nodig zijn. Spuitbus voor gemakkelijk en eenvoudig aanbrengen.

- Spuitlijm voor het lijmen van zware stoffen en vinyl
- Aanbevolen waar extra sterkte nodig is
- Supersterke lijmkracht



Product-ID	Artikelen.	Productomschrijving	MBE	VE	KP	VD
7100142662	08090	3M™ Bekledingslijm, 500 ml, 08090	12	Doos	1	12

Lijmen, Kitten en applicators

Afdichtmiddelen en vulmiddelen

3M™ MS-Kitbare afdichting

De 3M™ MS-waterdichtmaakkit is een ééncomponent vochtuithardende MS-nadenkit op polymeerbasis voor algemeen gebruik in een patroon.

- Kan direct worden overgespoten met watergedragen lakken
- Dient binnen 2 uur te worden overgespoten of licht te worden opgeschuurd met een grijze Scotchbrite pad
- Geen isocyanaten



Product-ID	Artikelen.	Productomschrijving	MBE	VE	KP	VD
7000079955	08855	3M™ MS-Kitbare afdichting, 290 ml, 08855	12	Stuk	1	12

3M™ Universeel afdichtmiddel

Repareer beter met het 3M™ Universeel afdichtmiddel. Ons afdichtmiddel kan nat worden geverfd/gelakt voor een snellere verwerking van de afdichting. Het kan worden opgespoten, geëxtrudeerd of geborsteld.

- Diverse afwerkingen
- Het kan worden opgespoten, geborsteld of geëxtrudeerd
- Flexibele anti-chip coating



Product-ID	Artikelen.	Productomschrijving	MBE	VE	KP	VD
7000077337	50740	3M™ Universeel afdichtmiddel, Beige, 310 ml, 50740	9	Stuk	1	9

3M™ Polyurethaan nadenkit

3M™ Polyurethaan nadenkits zijn 1K vochtuithardende polyurethaan producten die zijn ontwikkeld voor het afdichten van naden bij het herstellen van autocarrosserieën.

- Uitstekende hechting
- Kan worden gelakt met algemene laksystemen
- Krimpt niet, stroomt niet



Product-ID	Artikelen.	Productomschrijving	MBE	VE	KP	VD
7000077240	08689	3M™ Polyurethaan nadenkit, wit, 310 ml, patroon, 08689	12	Stuk	1	12
7000077362	08789	3M™ Polyurethaan nadenkit, zwart, 310 ml, sachet, 08789	1	Doos	0	1

Lijmen, Kitten en applicators

3M™ Strijkbare nadenkit

Een sneldrogende nadenkit voor universeel gebruik die gemakkelijk met de kwast kan worden aangebracht. Het product loopt niet uit na het aanbrengen.

- Ontworpen voor het afdichten van overlappenden van metaalplaten die door middel van puntlassen, klin-knagels of bouten aan elkaar zijn bevestigd
- Kan worden overgespoten zodra het droog is. Blijft flexibel en is bestand tegen olie, brandstof en andere vloeistoffen die worden gebruikt in de automobiellindustrie
- Sneldrogend



Product-ID	Artikelen.	Productomschrijving	MBE	VE	KP	VD
7000033756	08537	3M™ Strijkbare nadenkit, grijs, 1 kg, 08537	6	Doos	1	6

3M™ MS Smitbare nadenkit

3M™ MS Verspuitbare nadenkit is een ééncomponent vochtuithardende, zeer vaste spuitbare MS-afdichtkit in een patroon.

- Kan onmiddellijk worden overgespoten
- Hardt uit tot een hard, maar flexibel oppervlak
- Kan ook worden gespoten en met kwast worden aangebracht



Product-ID	Artikelen.	Productomschrijving	MBE	VE	KP	VD
7000033759	08851	3M™ MS Smitbare nadenkit, incl. mondstukken, grijs, 290 ml, 08851	12	Stuk	1	12
7100235091	08851	3M™ MS Smitbare nadenkit, zonder mondstukken, grijs, 290 ml, 08851	12	Stuk	1	12

3M™ Niet-druppelende afdichtkit

Dicht smalle verticale naden of barsten met 3M™ Niet-druppelende afdichtkit. Ons stevige en flexibele plamuur hardt, krimpt of barst niet. Het vult naden of barsten van 2 tot 3 mm breed, die met een natte vinger glad kunnen worden gemaakt en worden gelakt.

- Eenvoudig aanbrengen om naden en barsten van 2 tot 3 mm te vullen
- Sneldrogend
- Blijft flexibel maar stevig



Product-ID	Artikelen.	Productomschrijving	MBE	VE	KP	VD
7000079876	08401	3M™ Niet-druppelende afdichtkit, transparant, 150 ml, 08401	12	Stuk	1	12

Lijmen, Kitten en applicators

Primers

3M™ Eénstaps primer met laag VOS-gehalte voor voorruitlijm

De 3M™ Primer met laag VOS-gehalte is een éénstaps primer die een optimale hechting tussen voorruit en PU-ruitelijmkit biedt.

- Zwart
- Eenvoudig aan te brengen met de 3M primer applicator
- Snel uithardend



Product-ID	Artikelen.	Productomschrijving	MBE	VE	KP	VD
7100154591	58012	3M™ Eénstaps primer met laag VOS-gehalte voor voorruitlijm, 30 ml, 58012	6	Fles	1	6

3M™ Polyolefine hechtmiddel

Gebruik het 3M™ Polyolefine hechtmiddel voor een sterkere hechting van buigbare onderdelen, kunststof reparatiematerialen en supersnelle kunststoflijm van 3M. Pas dit hechtmiddel toe na schuren, laat het drogen en gebruik vervolgens het plakmiddel.

- Een hoogwaardig hechtmiddel specifiek voor 3M Lijmen te gebruiken
- Het oppervlak van buigzame en halfharde kunststof voorbehandelen voordat 3M-producten voor het herstellen van kunststof worden aangebracht
- Laten drogen voordat plakmiddel wordt aangebracht



Product-ID	Artikelen.	Productomschrijving	MBE	VE	KP	VD
7100255707	05917TF	3M™ Polyolefine hechtmiddel, 200 ml, 05917TF	12	Doos	1	12

3M™ Activator

3M™ Activator voor een betere hechting van PU-ruitelijmkit.

- Eenvoudig aan te brengen met de 3M primer applicator
- Transparant
- Voor glaslijmtoepassingen



Product-ID	Artikelen.	Productomschrijving	MBE	VE	KP	VD
7100119074	50661	3M™ Activator, 30 ml, 50661	6	Fles	1	6

Lijmen, Kitten en applicators

Applicators voor lijmen en afdichten

3M™ Lijmkwasten

Met de 3M™ Lijmkwasten, gebruikt in combinatie met met de kwast aan te brengen lijmen of afdichtmiddelen, bent u verzekerd van een uitstekende applicatie.

- De kwast is bestand tegen benzine, olie en water
- Ideaal voor het aanbrengen van strijkbare nadenkit
- Te gebruiken om de fabrieksoriginale afwerking te repliceren



Product-ID	Artikelen.	Productomschrijving	MBE	VE	KP	VD
7000079836	08540	3M™ Lijmkwasten, voor Lijm en Strijkit, 08540	30	Stuk	1	30

3M™ Handspuitpistool voor 2-componenten patronen

Met onze handige 3M™ Handspuitpistolen voor 2-componentenpatronen kunt u tweecomponentenlijmen tot de juiste samenstelling mengen en de kit direct aanbrengen op het werkstuk.

- Een hoogwaardig spuitpistool voor tweecomponenten producten
- Voor het aanbrengen van 200 ml duopatroomverpakkingen met 1:1- of 2:1-verhouding
- Te gebruiken voor uitgebalanceerd aanbrengen van het product



Product-ID	Artikelen.	Productomschrijving	MBE	VE	KP	VD
7000042708	08571	3M™ Handspuitpistool voor 2-componenten patronen, 200 ml, 08571	1	Stuk	1	12
7100248699	08117	3M™ Handspuitpistool voor 2-componenten patronen, 08117	1	Stuk	1	1
7000041367	08117	3M™ Handspuitpistool voor 2-componenten patronen, Premium, 2:1DM 200-01 A1, 08117	1	Stuk	1	1

3M™ Handspuitpistool voor patroon en sachet

Breng eenvoudig sealer aan met het 3M™ Handpistool voor patroon en sachet. Ons lichtgewicht en gebruiksvriendelijke handpistool kan worden gebruikt met patronen of sachets wanneer geen luchtslang beschikbaar is.

- Lichtgewicht
- Gebruiksvriendelijk
- Gereedschap voor handmatig aanbrengen



Product-ID	Artikelen.	Productomschrijving	MBE	VE	KP	VD
7000041362	08013	3M™ Handspuitpistool voor patroon en sachet, Applicator, 08013	1	Stuk	1	6
7100222334	08014	3M™ Handspuitpistool voor patroon en sachet, High Power-versie, 08014	1	Stuk	1	6

Lijmen, Kitten en applicators

3M™ Primer Applicator

3M™ Primer Applicator is een applicatorgereedschap voor het heel nauwkeurig aanbrengen van primer op goed aangegeven gebieden.



- Past gemakkelijk bij primerflessen
- Eenvoudig in het gebruik
- Snel aanbrengen van primer

Product-ID	Artikelen.	Productomschrijving	MBE	VE	KP	VD
7000033370	08605	3M™ Primer Applicator, 08605	100	Stuk	10	100

3M™ MS Universeel afdichtkitpistool

Het 3M™ MS Universeel afdichtkitpistool is een pneumatisch spuitpistool, waarmee allerlei soorten ééncomponent afdichtmiddelen kunnen worden gespoten.



- Pneumatisch aanbrengpistool
- Werkt met sachets en patronen
- Gemakkelijk af te stellen en te gebruiken

Product-ID	Artikelen.	Productomschrijving	MBE	VE	KP	VD
7000041360	08993	3M™ MS Universeel afdichtkitpistool, Pneumatisch, 08993	1	Stuk	1	12

3M™ Pneumatisch kitpistool voor tweecomponenten-patronen

Met ons 3M™ Pneumatisch kitpistool voor tweecomponenten-patronen kunnen tweecomponentenlijmen en afdichtmiddelen van 3M met patronen van 200 ml worden aangebracht. Dit pneumatische kitpistool is bij uitstek geschikt voor het grotere werk. U kunt er snel en netjes diverse tweecomponenten-epoxylijmen mee aanbrengen voor reparaties, zodat u tijd en extra werk bespaart. Vooraf mengen is niet meer nodig met het inklikpatroonsysteem en er wordt geen materiaal meer verspild.



- Voor gebruik met tweecomponentenpatronen (200 ml) van 3M
- Probleemloos en consistent aanbrengen van afdichtmiddelen die exact overeenkomen met het OEM-uitterlijk
- Tijd en werk efficiënt besparen bij grote hoeveelheden werk dankzij het pneumatische systeem

Product-ID	Artikelen.	Productomschrijving	MBE	VE	KP	VD
7100249137	09930	3M™ Pneumatisch kitpistool voor tweecomponenten-patronen, 200 ml, 09930	1	Stuk	1	1

Lijmen, Kitten en applicators

3M™ Pneumatisch kitpistool voor schoon werken

Gebruik onze oplossing 3M™ Pneumatisch kitpistool voor schoon werken voor snel en schoon werken. Te gebruiken met onze 2k wegwerpzakken met spuitbaar afdichtmiddel. Ons stevig, aluminium gereedschap brengt het product snel en gemakkelijk aan. Na afloop hoeft u alleen het zakje en het mondstuk weg te gooien, waarna het kitpistool weer kan worden gebruikt.



- Efficiënter werken doordat er geen rommel achterblijft wanneer het kitpistool op de juiste manier wordt gebruikt
- Te gebruiken met 2k wegwerpzakken met spuitbaar afdichtmiddel van 3M.
- Brengt het product snel en gemakkelijk aan

Product-ID	Artikelen.	Productomschrijving	MBE	VE	KP	VD
7000041353	08801	3M™ Pneumatisch kitpistool voor schoon werken, 08801	1	Stuk	1	6

3M™ Pneumatisch kitpistool voor patronen

Het 3M™ Pneumatische kitpistool voor patronen is een lichtgewicht, pneumatisch kitpistool voor patronen met een afdichtmiddel.



- Lichtgewicht aluminium behuizing
- Voor het gemakkelijk gebruiken van patronen met afdichtmiddelen
- Buitendraad van 1/4 inch voor luchtaansluiting

Product-ID	Artikelen.	Productomschrijving	MBE	VE	KP	VD
7000041351	08012	3M™ Pneumatisch kitpistool voor patronen, voor 310 ml patronen, 08012	1	Stuk	1	6

3M™ Pneumatisch kitpistool voor sachets

De 3M™ pneumatische kitpistolen voor sachets zijn goed in de hand liggende pneumatische kitpistolen waarbij opvouwbare aluminium foliezakjes van diverse afmetingen kunnen worden gebruikt.



- Lichtgewicht aluminium behuizing
- Voor het gemakkelijk gebruiken van sachets met afdichtmiddelen in diverse afmetingen
- Snel en nauwkeurig aanbrengen van het product

Product-ID	Artikelen.	Productomschrijving	MBE	VE	KP	VD
7000110546	08006	3M™ Pneumatisch kitpistool voor sachets, 310 ml, 08006	1	Stuk	1	6
7000110541	08007	3M™ Pneumatisch kitpistool voor sachets, 600 ml, 08007	1	Stuk	1	1

Lijmen, Kitten en applicators

3M™ Spuitpistool voor flex-zakjes

Spuitpistool voor gebruik met 3M™ Polyurethaan voorruitlijmen, Polyurethaan nadenkitten en MSP Nadenkitten in 310 ml of voor kleinere flexibele foliezakjes.

- Volledig metalen, afgesloten ééncomponent spuitpistool met duwstang en frictiewerking
- Brengt ééncomponent producten aan die zijn verpakt in flexibele zakjes van 310 ml en kleiner
- Eenvoudig te gebruiken



Product-ID	Artikelen.	Productomschrijving	MBE	VE	KP	VD
7000041375	08991	3M™ Spuitpistool voor flex-zakjes, 08991	1	Stuk	1	1

Afdichtingstape

3M™ Lijmstrip voor Direct Glaze-autoruiten

3M™ Lijmstrip voor Direct Glaze-autoruiten is een niet-uithardende afdichtstrook met hoge hechting voor het monteren van Direct Glaze (profielloze) voorruit.

- Kies voor een directe hechting voor profielloze voorruit
- Uitstekende hechting
- Weersbestendig



Product-ID	Artikelen.	Productomschrijving	MBE	VE	KP	VD
7000079950	08610	3M™ Lijmstrip voor Direct Glaze-autoruiten, 6 mm x 4,5 m, 08610	12	Kit	1	12
7000079951	08611	3M™ Lijmstrip voor Direct Glaze-autoruiten, 8 mm x 4,5 m, 08611	12	Kit	1	12
7000033758	08612	3M™ Lijmstrip voor Direct Glaze-autoruiten, 10 mm x 4,5 m, 08612	12	Kit	1	12

3M™ Carrosserie-afdichtmiddel

3M™ Carrosserie-afdichtmiddel is een voorgevormde afdichtkit / ,tape' op een rol.

- Goede hechting
- Niet-staand
- Waterbestendig



Product-ID	Artikelen.	Productomschrijving	MBE	VE	KP	VD
7000033757	08568	3M™ Carrosserie-afdichtmiddel, grijs, 6 mm x 3 m, 08568	12	Pak	1	12

Lijmen, Kitten en applicators

3M™ Naadafdichtingstape

Krijg de hoogwaardige fabrieksuitstraling en werking van standaardafdichtingen met de 3M™ Naadafdichtingstape. Onze afdichtingstape is een snel en gemakkelijk alternatief voor vloeibare afdichtmiddelen, omdat de tape niet hoeft te worden uitgesmeerd, vormgegeven en gedroogd. Geschikt voor verf op basis van oplosmiddelen.



- Snel en effectief product met dezelfde uitstraling en werking als de afdichtingen die in de fabriek worden toegepast
- Kan direct worden gelakt wat tijd en geld bespaart ten opzichte van vloeibare afdichtingen
- Tape met rubberen rug die onder de zwaarste omstandigheden goed blijft, wat extra werk voorkomt

Product-ID	Artikelen.	Productomschrijving	MBE	VE	KP	VD
7000028969	08475	3M™ Naadafdichtingstape, 9,5 mm x 9 m, 08475	12	Rol	1	12

3M™ Kneedbare kitstrippen

Onze 3M™ Kneedbare kitstrippen zijn een afdichtingsmateriaal van zacht butylrubber waarmee allerlei naden, voegen en openingen snel en permanent kunnen worden afgedicht. Daardoor zijn ze uitermate geschikt voor het sneller onderhouden en repareren van carrosserieën, met een langdurig effect.



- Blijvend kneedbaar materiaal voor naden, voegen en kieren
- Krimpt niet en wordt niet bros, behoudt zijn werkzaamheid en hoeft niet te worden nabewerkt
- Snel en schoon met de duim aanbrengen en met een vinger gladstrijken

Product-ID	Artikelen.	Productomschrijving	MBE	VE	KP	VD
7000028370	08578	3M™ Kneedbare kitstrippen, zwart, 6 mm x 30,5 cm, x60, 08578	12	Stuk	1	12

Schuimtapes

3M™ Dubbelzijdige acrylic foam tape PT1100

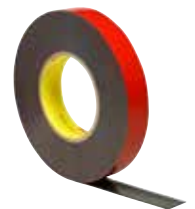

Product-ID	Artikelen.	Productomschrijving	MBE	VE	KP	VD
7100057970	80318	80318 3M™ Pressure Sensitive Acrylic Plus Tape PT1100, Black, 1,1mm, 6mm x 20m	24	Rol	2	24

Lijmen, Kitten en applicators

Reparatielijmen en -patches

3M™ Kunststof contourvel

Gebruik het 3M™ Kunststof contourvel als hulpmiddel bij het herstellen van lipjes en gebroken, kunststof oogjes. Het vel kan gemakkelijk worden verwijderd. Lijm plakt er niet aan en het kan gemakkelijk worden losgetrokken bij het spuitgieten of vormgeven van tweecomponentenlijmen.

- Een rol hoogwaardig, speciaal folie
- Een gemakkelijk te verwijderen folie voor het spuitgieten of vormgeven van tweecomponentenlijmen
- Eenvoudig te verwijderen omdat lijmen zich niet hechten aan de folie



Product-ID	Artikelen.	Productomschrijving	MBE	VE	KP	VD
7000033784	04903	3M™ Kunststof contourvel, 128 mm x 3,6 m, 04903	6	Rol	1	6

Focus

3M™ Flexibele kunststofpatch

Repareer autobumpers met de 3M™ Flexibele kunststofpatch. Onze flexibele kunststofpatch versterkt de binnenzijde van een tweezijdige kunststofreparatie van een beschadiging die door het kunststof is gegaan. Schuren is niet nodig voor het aanbrengen en de hechting, en er is geen vertraging door uithardtijd voordat kan worden begonnen met een reparatie.

- Versterk de achterzijde van te repareren bumpers
- Zorg dat u geen vertraging wegens uithardtijd ondervindt voordat u de reparatie aan de voorzijde kunt gaan uitvoeren
- Te gebruiken op kunststoffen waar een versteviging nodig is



Product-ID	Artikelen.	Productomschrijving	MBE	VE	KP	VD
7000080201	05888	3M™ Flexibele kunststofpatch, 3 patches + 6 sponzen, 05888	6	Stuk	1	6
7000080126	06396	3M™ Flexibele kunststofpatch, 25 sponzen, 06396	100	Stuk	1	100

Focus

3M™ Supersnelle reparatielijm

Repareer kunststof auto-onderdelen met de 3M™ Supersnelle reparatielijm. Alle soorten kunststof kunnen met deze lijm worden hersteld, opnieuw gevormd en gelijmd. Deze lijm hecht zich zeer snel, dus een afzonderlijke versneller is niet nodig.

- Herstellen, opnieuw vormen en hechten van allerlei soorten kunststof zonder dat de lijm uitloopt
- Repareren van beschadigde kunststof auto-onderdelen
- Bij uitstek geschikt voor het opvullen van brede kieren



Product-ID	Artikelen.	Productomschrijving	MBE	VE	KP	VD
7100222836	55045	3M™ Supersnelle reparatielijm, transparant, 48,5 ml, 55045	12	Stuk	1	12
7100222742	04748	3M™ Supersnelle reparatielijm, zwart, 48,5 ml	12	Stuk	1	12
7100222843	04748	3M™ Supersnelle reparatielijm, zwart, 48,5 ml, 04748	12	Stuk	1	12

Lijmen, Kitten en applicators

3M™ EZ Sand Flexibel reparatievulmiddel

3M™ EZ Sand Flexibel reparatievulmiddel is een tweecomponenten-epoxymateriaal voor de reparatie van de meeste flexibele kunststof onderdelen, zoals bumperafdekkingen en andere kunststof carrosseriepanelen.

- Kan worden gebruikt om de meeste kunststof delen op moderne auto's te repareren
- Repareert de meeste flexibele kunststof onderdelen, zoals bumperafdekkingen en andere kunststof carrosseriepanelen
- Kan als nadenkit op 2K primer worden gebruikt



Product-ID	Artikelen.	Productomschrijving	MBE	VE	KP	VD
7000080123	05887	3M™ EZ Sand Flexibel reparatievulmiddel, Cartouche, 200 ml, 05887	6	Stuk	1	6

Focus

3M™ Flexibel reparatievulmateriaal

Repareer de meeste kunststof auto-onderdelen met 3M™ Flexibel reparatievulmateriaal. Ons reparatiemateriaal is snel hardend, flexibel en eenvoudig te schuren. Het is gebruiksvriendelijk, bestand tegen uitlopen en uitstekend geschikt voor het glad maken van lak.

- Aan te brengen aan de voor- en achterzijde van kunststofreparaties
- Uitstekend geschikt voor het glad maken van lak
- Uitstekend bestand tegen uitlopen



Product-ID	Artikelen.	Productomschrijving	MBE	VE	KP	VD
7000079937	05900	3M™ Flexibel reparatievulmateriaal, 2 x 150 ml, 05900	6	Kit	1	6
7100224386	05901	3M™ Flexibel reparatievulmateriaal, 4 x 48,5 ml + 8 Mengneuzen, 05901	12	Stuk	1	12

3M™ Snelle Lijm

Repareer beschadigde kunststof auto-onderdelen met 3M™ Fast Adhesive. Reconstrueer, vervorm en verlijm alle soorten kunststof. Deze lijm hardt snel uit, dus u hebt geen aparte versneller nodig.

- Voor reparatie van kunststof onderdelen aan de voor- en achterkant
- Repareer beschadigde kunststof auto-onderdelen
- Heeft uitstekende grote gaten-vullende eigenschappen.



Product-ID	Artikelen.	Productomschrijving	MBE	VE	KP	VD
7100223465	34240	3M™ Snelle Lijm, 48,5 ml, 34240	12	Stuk	1	12

Lijmen, Kitten en applicators

Mondstukken en accessoires

3M™ Statisch mengmondstuk

Het 3M™ statisch mengmondstuk is een meng-/doseermondstuk om gemakkelijk en doeltreffend lijm aan te brengen. Ons statische mengmondstuk is ontwikkeld voor gebruik met 3M cartridges en handmatige of pneumatische lijmpistolen.

- Hoogwaardig statisch mengmondstuk voor gebruik met handmatige en pneumatische lijmpistolen
- Diverse 3M tweecomponentenlijmen, afdichtmiddelen en foams worden in het mondstuk efficiënt in de juiste verhoudingen gemengd.
- Mondstukken en buizen voor eenmalig gebruik vergemakkelijken het schoonmaken, geen meng- en roerhulpmiddelen schoon te maken.



Product-ID	Artikelen.	Productomschrijving	MBE	VE	KP	VD
7000033776	08193	3M™ Statisch mengmondstuk, voor 200 ml patronen, 08193	36	Stuk	6	36

3M™ Spuitmonden voor flexibel reparatievulmateriaal

3M™ Spuitmonden voor flexibel reparatievulmateriaal hebben een fijne punt en passen op 48.5 ml of 50 ml duo 1:1-patronen met reparatiematerialen voor flexibele onderdelen. Onze spuitmonden worden gebruikt als reserveonderdelen die snel en eenvoudig te vervangen zijn.

- Transparant mengmondstuk met fijne punt
- Voor duo-patronen van 48.5 ml of 50 ml
- Ontworpen voor 48.5 ml patronen met 3M™ Flexibel reparatievulmateriaal en 50 ml patronen met 3M™ Constructielijm



Product-ID	Artikelen.	Productomschrijving	MBE	VE	KP	VD
7100224406	08198	3M™ Spuitmonden voor flexibel reparatievulmateriaal, geschikt voor de producten 05901 en 08122, 08198	60	Stuk	12	60

3M™ Spuitmonden voor patronen van 48,5 ml

Gebruik 3M™ Spuitmonden voor 48.5 ml patronen voor een goed gemengd, gebruiksklaar product na menging. Onze transparante mengmondstukken zijn ontworpen voor optimale menging van 2K-materialen.

- Ben verzekerd van een goed gemengd, gebruiksklaar product na menging
- Door het transparante ontwerp kan de voortgang eenvoudig worden gevolgd
- Ontworpen voor 48.5 ml patronen met 3M™ Supersnelle lijm en 3M™ Snelle lijm



Product-ID	Artikelen.	Productomschrijving	MBE	VE	KP	VD
7100224407	04908	3M™ Spuitmonden voor patronen van 48,5 ml, geschikt voor de producten 04748, 55045 en 34240, 04908	50	Stuk	1	50

Lijmen, Kitten en applicators

3M™ Mengmondstuk voor epoxymaterialen 19D

3M™ Mengmondstuk voor epoxymaterialen 19D is een statisch mengmondstuk dat wordt gebruikt met 2K-epoxymaterialen in coaxiale ronde patronen

- Epoxymateriaal direct op de reparatie aanbrengen
- Lang genoeg om goed te mengen, maar ook kort om verspilling te minimaliseren
- Transparant ontwerp



Product-ID	Artikelen.	Productomschrijving	MBE	VE	KP	VD
7100279548	51875	3M™ Mengmondstuk voor epoxymaterialen 19D, 51875	50	Stuk	10	1500

Ruitenlijmen

3M™ Urethaan voorruitlijm

Lijm voor-, zij- en achterrauiten met de 3M™ Urethaan voorruitlijm. Onze urethaan voorruitlijmen bestaan uit een reeks ééncomponent polyurethaan lijmen die speciaal zijn ontwikkeld voor snel uitharden, voor een snelle rijklaartijd.

- Een ééncomponent vochtuithardend urethaan hechtmiddel met gemiddelde viscositeit
- Ontworpen voor het lijmen van voorruit en andere vaste ruiten
- De auto kan snel weer in gebruik worden genomen



Product-ID	Artikelen.	Productomschrijving	MBE	VE	KP	VD
7000077206	08629	3M™ Urethaan voorruitlijm, Fast Cure, 415 ml Satchet, 08629	1	Doos	1	1
7000077198	08613	3M™ Urethaan voorruitlijm, Fast Cure, Zwart, 310 ml patroon, 08613	12	Stuk	1	12
7000077196	08603	3M™ Urethaan voorruitlijm, Standaard, zwart, 310 ml, patroon, 08603	12	Stuk	1	12

3M™ Afdichtkit voor autoruiten

Deze 3M™ Afdichtkit voor autoruiten wordt gebruikt als afdichtmiddel tussen glas, het profielrubber van de ruit en de autocarosserie bij de installatie van een voorruit met profielrubber.

- Uitstekend bestand tegen water en weersinvloeden
- Blijft flexibel
- Eenvoudig op te ruimen



Product-ID	Artikelen.	Productomschrijving	MBE	VE	KP	VD
7000033753	08509	3M™ Afdichtkit voor autoruiten, zwart, 310 ml, 08509	12	Stuk	1	12



Automotive

3M biedt een heel breed scala aan beschermende coatings en vulstoffen- te beginnen met corrosiewerende materialen voor de binnenkant, zoals inwendige beschermingswas, waarmee metaal van binnenuit kan worden bereikt en beschermd en zo inwendige corrosie wordt voorkomen, evenals anti-chipcoatings, die worden gebruikt om kwetsbare, gelakte delen van het voertuig zoals dorpels, spatborden, wielkasten en valletjes. Toegepast met het 3M™ Performance Spuitpistool en de 3M™ PPS™ Series 2.0 H/O-Pressure Cup, kan een heel breed scala aan texturen, van zeer glad tot zeer grof, eenvoudig worden bereikt door eenvoudigweg het pistool af te stellen en een van de beschikbare verstuivingskoppen te kiezen. Dit applicatieproces maakt het mogelijk om vrijwel elke OEM-textuur aan te passen. Onze selectie van 3M carrosserievullers, glazuren en plamuren kan u een heel eind op weg helpen naar gladde, permanente, absoluut consistente carrossiereparaties op een volledige reeks ondergronden.

Automotive Fillers en reparatie

3M™ Dynamic Mixing System Plamuur voor universeel gebruik

Een glad, gemakkelijk schuurbaar plamuur met medium gewicht voor universeel gebruik in het unieke DMS-aanbrengsysteem van 3M™ voor uiteenlopende toepassingen en temperaturen.

- Uitstekende hechting aan verzinkt staal of aluminium
- Vulmiddel met medium gewicht, gemakkelijk te schuren
- Goede vuleigenschappen



Product-ID	Artikelen.	Productomschrijving	MBE	VE	KP	VD
7100050738	51002	3M™ Dynamic Mixing System Plamuur voor universeel gebruik, 276 ml, 51002	6	Stuk	1	6

3M™ Dynamic Mixing System Zwaar plamuur voor universeel gebruik

Een zwaar plamuur voor universeel gebruik voor uiteenlopende toepassingen en temperaturen in het unieke DMS-aanbrengsysteem van 3M. Dit plamuur is bij uitstek geschikt voor het vullen van diepe deuken en kan ook worden gebruikt bij warmere temperaturen.

- Uitstekende hechting aan verzinkt staal of aluminium
- Zwaar vulmiddel, dat toch eenvoudig uitsmeerbaar en schuurbaar is
- Goede vuleigenschappen



Product-ID	Artikelen.	Productomschrijving	MBE	VE	KP	VD
7100050739	51003	3M™ Dynamic Mixing System Zwaar plamuur voor universeel gebruik, 276 ml, 510003	6	Stuk	1	6

3M™ Licht Dynamic Mixing System-plamuur voor universeel gebruik

Het 3M™ Lichte Dynamic Mixing System-plamuur voor universeel gebruik is een zeer glad, licht plamuur in een patroon die tevens verhardingsmiddel bevat en klaar is voor gebruik met het 3M™ Dynamic Mixing System.

- Zeer soepel en crèmeachtig
- Hardt snel uit en werkt goed, ook bij lage temperaturen
- Licht - bijzonder eenvoudig te schuren



Product-ID	Artikelen.	Productomschrijving	MBE	VE	KP	VD
7100055256	51004	3M™ Licht Dynamic Mixing System-plamuur voor universeel gebruik, 276 ml, 510004	6	Stuk	1	6

Automotive

3M™ Dynamic Mixing System Lichte plamuur voor universeel gebruik - Lang

De 3M™ Dynamic Mixing System Lichte plamuur voor universeel gebruik is een zeer gladde, lichte plamuur in een patroon die tevens verhardingsmiddel bevat en klaar is voor gebruik met het 3M™ Dynamic Mixing System. Deze plamuur heeft een langere open tijd, dus is ideaal voor hogere temperaturen of grotere werkopervlakken.



- Zeer soepel en crèmeachtig uitsmeerbaar
- Licht - bijzonder gemakkelijk te schuren
- Langere open tijd - ideaal voor hogere temperaturen of grotere werkopervlakken

Product-ID	Artikelen.	Productomschrijving	MBE	VE	KP	VD
7100095688	51005	3M™ Dynamic Mixing System Lichte plamuur voor universeel gebruik - Lang, 276 ml, 51005	6	Stuk	1	6

3M™ Plamuur voor algemene toepassingen

3M™ Plamuur voor algemene toepassingen is een glad, middelzwaar plamuur voor universeel gebruik dat geschikt is voor uiteenlopende toepassingen en temperaturen. Het is eenvoudig aan te brengen en uit te smeren, hardt snel uit en is eenvoudig te schuren.



- Geschikt voor alle gangbare verfsystemen
- Eenvoudig uitsmeerbaar
- Middelzwaar plamuur dat gemakkelijk te schuren is

Product-ID	Artikelen.	Productomschrijving	MBE	VE	KP	VD
7000062766	51076	3M™ Plamuur voor algemene toepassingen, 1l, 51076	6	Doos	1	6
7000062771	51079	3M™ Plamuur voor algemene toepassingen, 1,65 L, 51079	6	Stuk	1	6

3M™ Plamuur voor zware toepassingen

Vul diepe deuken met het 3M™ Plamuur voor zware toepassingen. Ons plamuur voor zware toepassingen is een glad, zwaar plamuur voor universeel gebruik dat geschikt is voor alle gangbare verfsystemen en kan worden ingezet voor een verscheidenheid aan toepassingen en temperaturen.



- Kies voor een zeer gemakkelijk te schuren plamuur
- Te gebruiken met alle gangbare verfsystemen
- Eenvoudig uitsmeerbaar

Product-ID	Artikelen.	Productomschrijving	MBE	VE	KP	VD
7000062764	51075	3M™ Plamuur voor zware toepassingen, 1l, 51075	6	Doos	1	6
7000062770	51078	3M™ Plamuur voor zware toepassingen, 1,65 L, 51078	6	Stuk	1	6

3M™ Verhardingsmiddel voor plamuur

Het 3M™ Verhardingsmiddel voor plamuur is een peroxide verhardingsmiddel dat kan worden gebruikt voor de meeste plamuursoorten van 3M.

- Peroxide verhardingsmiddel
- Gebruikelijke mengverhouding met plamuur 2-3% op gewicht
- Verkrijgbaar in tubes of patronen, zoals vereist voor het plamuursysteem



Product-ID	Artikelen.	Productomschrijving	MBE	VE	KP	VD
7000062768	51077	3M™ Verhardingsmiddel voor plamuur, 40 g, 51077	24	Stuk	1	24
7000062772	51080	3M™ Verhardingsmiddel voor plamuur, 55 g, 51080	12	Stuk	1	12

Focus

3M™ FC Epoxy metaalplamuur

3M™ FC Epoxy metaalplamuur is een snel uithardende plamuur voor alle metalen ondergronden (staal, aluminium, enz.) voor het vullen van diepere deuken, vormen en modelleren van oppervlaktestructuren en tegen corrosie beschermen van lasnaden.

- Loodvrij alternatief voor tinsolderen
- Ideaal voor modelleren/vormen van moeilijk bereikbare plekken
- Uitstekende corrosiebescherming



Product-ID	Artikelen.	Productomschrijving	MBE	VE	KP	VD
7100276634	37455	3M™ FC Epoxy metaalplamuur, 180 ml, 37455	6	Stuk	1	6

PERSOONLIJKE VEILIGHEID

• Comfort Stofmasker P2



• Gehoorbescherming



• Comfortabele veiligheidsbril



• Herbruikbare werkkleding



• Veiligheids-handschoenen



<p>1 Voorschuren van de beschadigde zone</p>		<ul style="list-style-type: none"> Schuur met een handblok om hoge en lage plekken in het reparatiegebied te herkennen Markeer de diepste punten in het beschadigde gebied om laspunten te plaatsen <p>Tip: Verwijder de verf niet volledig van het beschadigde gebied; dit stelt u in staat het uitdeukproces beter te voltooien en verkleint de kans op maken van gaten in het substraat</p>	<p>3M™ Hookit™ Purple+ Multihole schuurstrook 70 x 396 mm</p> <p>3M™ Hookit™ Purple+ Multihole handblok, 70 x 396 mm</p>
<p>2 Voorbereiding</p>		<ul style="list-style-type: none"> Verwijder verf/coating in de dieper gelegen delen van het reparatiegedeelte ter voorbereiding van het uitdeuken 	<p>3M™ Scotch-Brite™ Roloc™ Schuurschijf</p> <p>3M™ Schuuumachine met pistoolgreep Grip Disc sander</p>
<p>3 spot tabs aanbrengen</p>		<ul style="list-style-type: none"> Puntlas het reparatiegedeelte gebruikmakend van uw favoriete en aanbevolen methode en apparatuur <p>Opmerking: Zorg er altijd voor dat de apparatuur juist is gekalibreerd, afhankelijk van de materialen die worden gerepareerd</p>	
<p>4 Uitdeuken</p>		<ul style="list-style-type: none"> Trek de deuken uit met behulp van de juiste apparatuur van uw keuze <p>Tip: Om pinholes te vermijden, probeer het product gelijkmatig te verdelen over het reparatieoppervlak</p>	
<p>5 spot tabs verwijderen</p>		<ul style="list-style-type: none"> Verwijder de bevestigingstabs met een draaiende beweging <p>Opmerking: Deze moderne methode verkleint de kans op het ontstaan van gaten in het paneel en vermijdt het dun worden van de ondergrond als gevolg van gebruik van te grove schuurkorrels bij het verwijderen</p>	
<p>6 De werkplek verder uitschuren</p>		<ul style="list-style-type: none"> Het werkgebied schuren tot blank metaal Eerst overschakelen naar ROTEX-planetaire beweging voor intensief schuren Voor de fijnschuurstep overschakelen naar excentrische ROTEX-schuurbeweging, zonder de schuurschijf of korrel te veranderen! <p>Opmerking: Gebruik voor aluminium ondergronden altijd een pneumatische schuurmachine, zoals de Festool Automotive Systems LEX 3 150/7 en volg de instructies van ATEX-richtlijn 94/9/EG voor Zone 22-gebieden</p>	<p>3M™ Hookit™ Cubitron™ II 80+ - 120+ - 125 mm</p> <p>Festool RO 125</p> <p>3M™ Hookit™ Cubitron™ II 80+ - 120+ - 150 mm</p> <p>Festool LEX 3 150/7</p>
<p>7 Reiniging van het oppervlak</p>		<ul style="list-style-type: none"> Ontvet het oppervlak 	<p>3M™ Standaard Adhesive Cleaner</p> <p>3M™ Professionele poeudoeken</p>
<p>8 Aanbrengen</p>		<ul style="list-style-type: none"> Breng voldoende 3M™ FC Epoxy metaalplamuur aan om de deuk in te vullen Aanbevolen instellingen voor pistolen: pneumatisch max. inlaatdruk 5,5 bar / batterij aangedreven 3kN, max. snelheid 180 mm/min. <p>Opmerking: Een nieuwe patroon moet vóór de eerste toepassing worden geëgaliseerd om een grondige menging van het product te waarborgen. Na het eerste gebruik is geen verdere egalisatie nodig</p>	<p>3M™ FC Epoxy Metaalplamuur</p> <p>3M™ Static mengmondstuk</p> <p>3M™ Plastic Spatel</p> <p>3M™ High Power Manueel pistool</p>
<p>9 Uitharden</p>		<ul style="list-style-type: none"> Het uitharden van 3M™ FC Epoxy metaalplamuur kan worden versneld met IR-drogen na een initiële startdroging van het product in acht te hebben genomen. Wacht 10 minuten (gelling tijd), en gebruik een IR-droger gedurende 10-20 minuten met een paneeltemperatuur van 70 °C Luchtdrogend: schuurbaar na circa 4 uur bij een omgevingstemperatuur van 22 °C Gebruikstip: Bij lage omgevingstemperaturen het oppervlak en materiaal vóór het aanbrengen opwarmen tot circa 30 °C helpt de uitharding te versnellen 	
<p>10 Schuren van de plamuurplek</p>		<ul style="list-style-type: none"> 3M™ Cubitron™ II 80+ - 120+. Gebruik de ROTEX-planetaire beweging om coatings sneller te verwijderen Schakel over naar excentrische ROTEX-bewegingen om eerdere schuurkrassen te verfijnen zonder het schuurmateriaal op de machine te vervangen <p>Tip: Het voorschuren zou eventueel ook kunnen met traditionele schuurmachines</p>	<p>3M™ Hookit™ Cubitron™ II 80+ - 120+ - 125 mm</p> <p>Festool RO 125</p> <p>3M™ Hookit™ Cubitron™ II 80+ - 120+ - 150 mm</p> <p>Festool LEX 3 150/7</p>
<p>11 Reiniging van het oppervlak</p>		<ul style="list-style-type: none"> Ontvet het oppervlak grondig 	<p>3M™ Standaard Adhesive Cleaner</p> <p>3M™ Professionele poeudoeken</p>
<p>Optioneel - tweede laag aanbrengen</p>		<ul style="list-style-type: none"> Breng zo nodig een extra laag 3M™ FC Epoxy metaalplamuur aan en herhaal de stappen drogen en schuren volgens de aanbevelingen in de voorgaande stappen De totale dikte na afwerken mag niet meer zijn dan 4-6 mm en de laag mag niet dikker zijn dan 2-3 mm. Volg de aanbevelingen van de autofabrikant en de lakfabrikant voor de vervolgstappen 	<p>3M™ FC Epoxy Metaalplamuur</p> <p>3M™ Static mengmondstuk</p> <p>3M™ High Power Manueel pistool</p>

3M™ Platinum™ Plus afwerkingsplamuur

3M™ Platinum™ Plus afwerkingsplamuur is een fijn, gemakkelijk uitsmeerbaar plamuur voor cosmetische reparaties of als laatste stadium van het plamuren.

- Kan binnen 15 minuten worden geschuurd
- Vlek- en kleefvrij
- Zelfegaliserend



Product-ID	Artikelen.	Productomschrijving	MBE	VE	KP	VD
7100099841	31180	3M™ Platinum™ Plus afwerkingsplamuur, 887 ml, 31180	6	Fles	1	6

3M™ Premium afwerkingsplamuur

3M™ Premium afwerkingsplamuur kan kleine onregelmatigheden in het oppervlak of schuurkrassen vullen en het gebruik van primer verminderen. Ons afwerkingsplamuur hecht goed op de meeste oppervlakken en is ideaal voor de aftermarket voor de automobielenindustrie.

- Eenvoudig uitsmeerbaar
- Snel uithardend
- Gaatjes en schuurkrassen vullen



Product-ID	Artikelen.	Productomschrijving	MBE	VE	KP	VD
7100023685	51212	3M™ Premium afwerkingsplamuur, 910 ml, 51212	8	Fles	1	8

3M™ Acryl Putty

3M™ Acryl Putty is een plamuur voor autoschadeherstel dat zeer gemakkelijk kan worden geschuurd en snel droogt. Het is bij uitstek geschikt voor het vullen van kleine gaatjes en krassen.

- Sneldrogend
- Makkelijk schuren
- Te gebruiken voor het vullen van gaatjes en krassen



Product-ID	Artikelen.	Productomschrijving	MBE	VE	KP	VD
7000028276	05096	3M™ Acrylaatplamuur, Groen, tube, 410 g, 05096	12	Stuk	1	12

Schuimvullers

3M™ Flexibel schuim

Tweecomponenten urethaan dat een schuim vormt op de plaats waar het wordt aangebracht; ontworpen voor het vervangen van flexibel schuim, zoals aangetroffen in OEM-toepassingen als kofferbakken, portierholten, portierbekledingen, dakbalken, enzovoort.

- Een hoogwaardig tweecomponenten flexibel urethaanschuim met gesloten celstructuur
- Ontworpen voor het vervangen van flexibel schuim, zoals aangetroffen in trillingsdempende OEM-toepassingen als zijbeschermingsbalken, dakbogen, overkapping, enzovoort
- Werktijd van 40 seconden



Product-ID	Artikelen.	Productomschrijving	MBE	VE	KP	VD
7100045768	08463	3M™ Flexibel schuim, 200 ml, spuit, 08463	6	Stuk	1	6

Coatings voor corrosiebescherming

3M™ Tweecomponenten verspuitbaar afdichtmiddel

3M™ Tweecomponenten spuitbaar afdichtmiddel kan worden geschilderd 30 minuten na aanbrengen. Ons schone, snelle en eenvoudige afdichtmiddel kan worden verwarmd om het uithardingsproces te versnellen en krimpt niet.

- Kan worden gespoten na 30 minuten na aanbrengen van het afdichtmiddel
- Zorg voor een rimpeleffect door de spuithoek te wijzigen
- Te gebruiken met het PN08801 Spuitpistool



Product-ID	Artikelen.	Productomschrijving	MBE	VE	KP	VD
7000080130	08800	3M™ Tweecomponenten verspuitbaar afdichtmiddel, 250 ml, 08800	6	Stuk	1	6

3M™ Weld Thru II

Vermijd dure latere reparaties en verhoog de efficiëntie in de werkplaats met 3M™ Weld Thru II. Breng onze eenvoudige aerosol coating aan om corrosie tussen gelaste metalen oppervlakken te voorkomen. Onze coating zorgt ervoor dat metalen onderdelen niet worden aangetast en weerstaat lasspetters. Het product droogt in slechts vijf minuten, voor een verbeterde productiviteit.

- Bescherm blanke metaalplaten en -delen tegen corrosie na het lassen
- Efficiënt werken met een snel drogend product voordat MIG-laswerk wordt uitgevoerd
- Handig aanbrengen met spuitbus



Product-ID	Artikelen.	Productomschrijving	MBE	VE	KP	VD
7100143564	50410	3M™ Weld Thru II, PN50410	6	Doos	1	6
7100143689	50410	3M™ Weld Thru II, PN50410	6	Doos	1	6

Primers en grondlagen

3M™ Geluiddempende coating

3M™ Geluiddempende coating is een dikke, met kwast aan te brengen coating om het geluid in auto's te dempen.

- Zware coating voor de carrosserie
- Gemakkelijk met een kwast aan te brengen
- Zwart



Product-ID	Artikelen.	Productomschrijving	MBE	VE	KP	VD
7100232783	08803	3M™ Geluiddempende coating, zwart, 1 kg, 08803	6	Stuk	1	6

Isolatie

3M™ Geluiddempende pad

Verkrijg met de 3M™ Geluiddempende pad dezelfde geluiddemping als van de autofabrikant. Onze pad onderdrukt het geluid van de weg, trillingen, rammelende geluiden en andere storende geluiden. De zelfklevende pad is gemakkelijk op maat te knippen en aan te brengen.

- De vervormbare pad dempt het geluid bij kofferbakken, deurpanelen, bodemplaten, enzovoort
- Dankzij het zelfklevende materiaal kunnen deze pads eenvoudig zonder gereedschap worden aangebracht
- Universele geluiddempingsmat vermindert het geluid van de weg, trillingen en rammelende geluiden.



Product-ID	Artikelen.	Productomschrijving	MBE	VE	KP	VD
7000043146	08840	3M™ Geluiddempende Pad, 501 mm x 500 mm, 08840	10	Stuk	1	10

Autolakken en Inwendige Beschermingswas

3M™ Inwendige beschermingswas Plus set aanbrengbuisjes

Met het Aanbrengbuisje voor 3M™ Cavity Wax Plus kunnen automonteurs de 3M™ Cavity Wax Plus (wordt afzonderlijk verkocht) aanbrengen op moeilijk te bereiken plekken. De set bevat aanbrengbuisjes in drie verschillende lengtes, die carrosseriewerkers helpen de beschermende coating aan te brengen op kritische plaatsen. Het gebruik van beschermingswas in „holle“ ruimtes wordt aanbevolen als auto's worden gerepareerd.

- Het aanbrengbuisje stelt automonteurs in staat inwendige beschermingswas aan te brengen op moeilijk te bereiken plekken
- De set wordt geleverd met drie buislengtes voor flexibele aanbrengmogelijkheden
- De set wordt geleverd met drie buislengtes voor flexibele aanbrengmogelijkheden (20 cm, 61 cm, 86 cm)



Product-ID	Artikelen.	Productomschrijving	MBE	VE	KP	VD
7100088894	8851WK	3M™ Inwendige beschermingswas Plus set aanbrengbuisjes, 8851WK	12	Kit	1	12

3M™ Inwendige Beschermingswas Plus

3M™ Cavity Wax Plus is een niet-hardende corrosiebeschermingscoating voor de binnenkant van autoplaatwerk en gelaste constructieonderdelen uit blank of met primer behandeld aluminium en staal. Het materiaal is ontworpen voor het bedekken en afdichten van binnenverbindingen, randflenzen en gevoelige elektrostatische coatings op plaatsen waar zich corrosie kan vormen. Indien correct aangebracht met het 3M™ Aanbrengbuisje, blijft het materiaal buigzaam en zal het niet schilferen, afpellen of barsten.



- Corrosiebescherming voor de binnenkant van plaatwerk, framebalken en structurele omkastingen
- Geformuleerd voor blanke of met primer behandelde automobielmetalen zoals staal en aluminium
- Smitbaar materiaal zorgt voor consistente en uniforme bescherming

Product-ID	Artikelen.	Productomschrijving	MBE	VE	KP	VD
7100260106	08852	3M™ Inwendige Beschermingswas Plus, 500 ml, 08852	6	Doos	1	6

3M™ Inwendige beschermingswas

Met 3M™ Inwendige beschermingswas krijgt u duurzame roestwering.

3M™ Inwendige beschermingswas – Oranje dringt door in gaten en langs lasnaden voor een uitstekende roestwering. Te gebruiken als een spuitbus of met een spuitpistool.

3M™ Inwendige beschermingswas - transparant heeft een dikke stroperigheid en wordt voornamelijk gebruikt voor motorcompartimentruimten of andere plaatsen waar toegankelijke delen van blank metaal moeten worden beschermd, d.w.z. de was kan worden gebruikt voor gedeelten die geen capillaire actie vereisen.



- Eenvoudig te gebruiken
- Snel aan te brengen
- Handige binnenbescherming tegen roest

Product-ID	Artikelen.	Productomschrijving	MBE	VE	KP	VD
7100232713	08911	3M™ Inwendige beschermingswas, amberkleurig, 1l, 08911	12	Fles	1	12
7100232708	08901	3M™ Inwendige beschermingswas, amberkleurig, 500 ml, 08901	12	Doos	1	12
7100232702	08909	3M™ Inwendige beschermingswas, helder, 500 ml, 08909	12	Doos	1	12

Inwendige beschermingswas Plus van 3M™, gebruiksvoorbeeld in een typische werkplaats

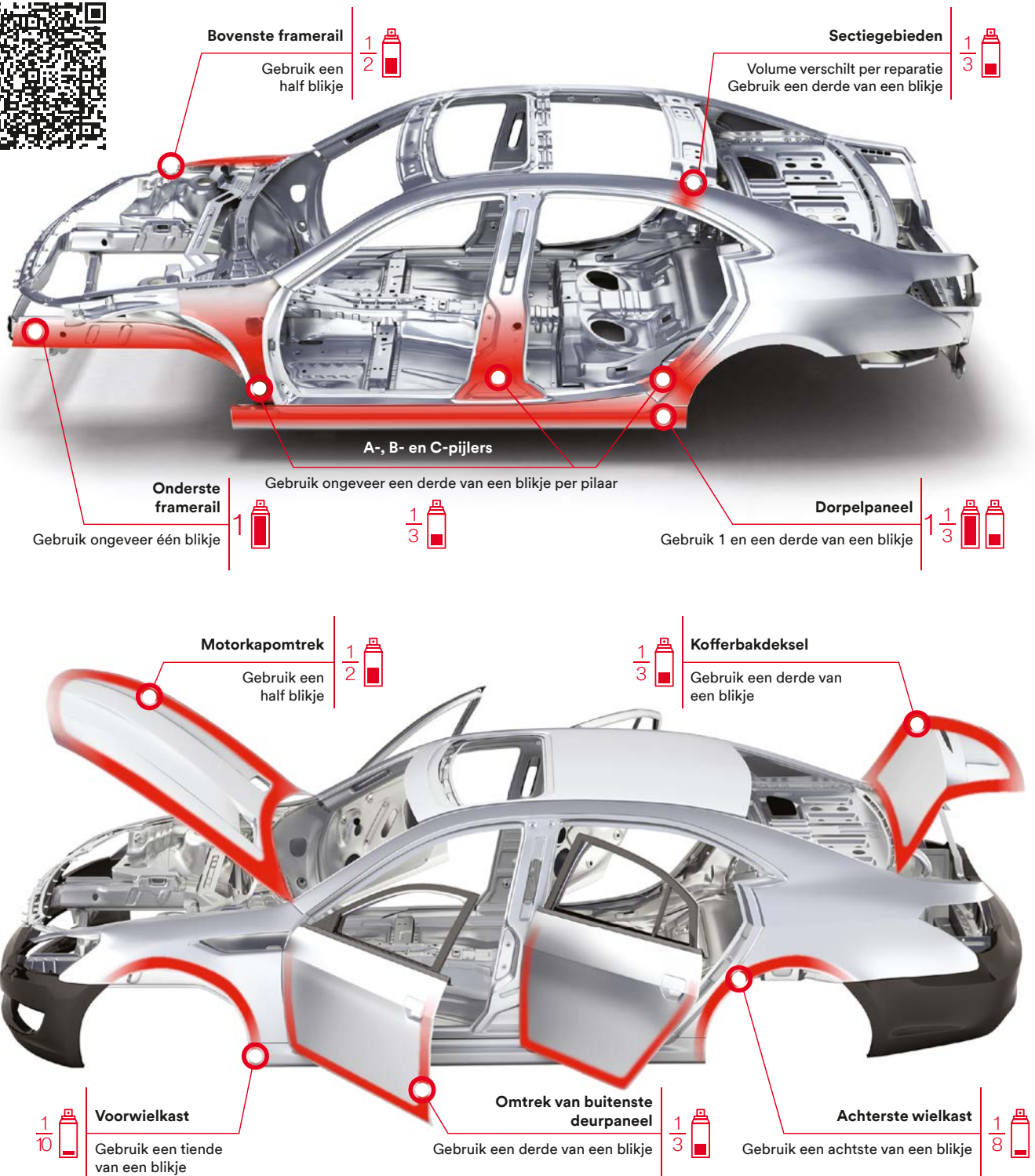

Zonder behandeling voor corrosiebescherming



3M™ Inwendige beschermingswas Plus 08852 (3 lagen)

Getest voor langdurige bescherming tegen corrosie.

Werkelijke resultaten van een testpaneel na 1500 uur blootstelling aan zoute nevel (ASTM B117-97*).

*ASTM.org/cgi-bin/resolver.cgi?B117-97

3M™ Body Gard Gladde coating

3M™ Body Gard Gladde coating is een antisteenslagcoating in aerosolvorm met een gladde afwerking.

- Uitstekende steenslagbestendigheid
- Snel drogend
- Coating is droogvrij binnen 10-15 minuten



Product-ID	Artikelen.	Productomschrijving	MBE	VE	KP	VD
7100138723	08159	3M™ Body Gard Gladde coating, grijs, 500 ml, 08159	6	Doos	1	6
7100138681	08158	3M™ Body Gard Gladde coating, zwart, 500 ml, 08158	6	Doos	1	6

3M™ Body Gard Structuurcoating

Reproduceer de antisteenslagfinish van autofabrikanten met 3M™ Body Gard Structuurcoating. Onze op rubber gebaseerde coating heeft een uitstekende steenslagbestendigheid en is verkrijgbaar in zwart, wit en grijs. Voor een medium tot zware structuur hoeft u enkel de applicatiemethode te wijzigen.

- Uitstekende steenslagbestendigheid
- Kan worden overgespoten na 30 minuten
- Coating is droogvrij binnen 10-15 minuten



Product-ID	Artikelen.	Productomschrijving	MBE	VE	KP	VD
7100136342	08888	3M™ Body Gard Structuurcoating, 500 ml, 08888	12	Doos	1	12
7100241036	8875	3M™ Body Gard Structuurcoating, beschermende coating, wit, 1 kg, 08875	9	Doos	1	9
7100241051	08874	3M™ Body Gard Structuurcoating, grijs, beschermende coating, 1 kg, 08874	9	Doos	1	9
7100239806	08873	3M™ Body Gard Structuurcoating, zwart, beschermende coating, 1 kg, 08873	9	Doos	1	9

3M™ Body Schutz-coating

Bescherm de onderkant van voertuigen tegen roest en verminder het rijgeluid met 3M™ Body Schutz-coating. Onze dikke coating is een uitstekende éénlaags applicatie op bitumenbasis met roestbeschermings- en geluiddempingseigenschappen.

- Flexibel na drogen
- Uitstekende dekking bij één keer aanbrengen
- Aanraakbaar binnen een uur



Product-ID	Artikelen.	Productomschrijving	MBE	VE	KP	VD
7100241035	8872	3M™ Body Schutz-coating, 2 kg, 08872	4	Doos	1	4
7100235847	08861	3M™ Body Schutz-coating, Underbody Coating, gestructureerd, zwart, 1l, 08861	12	Doos	1	12

Automotive

3M™ Spray Schutz-spuitbus

Met de 3M™ Spray Schutz-spuitbus kunnen wielkasten en onderkanten van carrosserieën snel worden gerepareerd. Onze spray is een sneldrogende, rubberen beschermcoating voor extra stevigheid en flexibiliteit.

- Snel repareren van wielkasten en onderkanten van carrosserieën
- Een snel drogende, rubberen beschermcoating
- De coating is stevig en flexibel



Product-ID	Artikelen.	Productomschrijving	MBE	VE	KP	VD
7100142595	08877	3M™ Spray Schutz-spuitbus, 500 ml, 08877	12	Doos	1	12

3M™ Coating op waterbasis

3M™ Coating op waterbasis is een watergedragen, overschilderbare anti-steenslagcoating die is ontworpen om de ondergrond te beschermen tegen corrosie en geluiddemping te bieden.

- Snel drogend binnen 30 minuten
- Voor op oplossingsmiddelen en op water gebaseerde verfsystemen
- Middelzwaar - zwaar



Product-ID	Artikelen.	Productomschrijving	MBE	VE	KP	VD
7000060222	08882	3M™ Coating op waterbasis, grijs, 1l, 08882	12	Doos	1	12
7000060225	08881	3M™ Coating op waterbasis, zwart, 1l, 08881	12	Doos	1	12
7100097263	08881	3M™ Coating op waterbasis, zwart, 22 l, 08881	1	Vat	1	1

Accessoires en organisatie

3M™ Dynamic Mixing System-spuitpistool

Met het 3M™ Dynamic Mixing System-spuitpistool kunt u snel en nauwkeurig plamuur aanbrengen vanuit het uiterst efficiënte DMS-cartridgesysteem van 3M.

Ons duurzame spuitpistool is ontwikkeld om lang mee te gaan en is geschikt voor intensief gebruik. Het instrument wordt aangedreven door het persluchtsysteem van uw werkplaats om een hoge werksnelheid mogelijk te maken.

- Gebruik het spuitpistool met het 3M™ Dynamic Mixing System
- Breng het 3M™ Dynamic Mixing System aan op het moment dat dit nodig is, nauwkeurig gemengd en in de gewenste hoeveelheid
- Kies voor nauwkeurig en gemakkelijk aanbrengen met controle via de bedieningshendel



Product-ID	Artikelen.	Productomschrijving	MBE	VE	KP	VD
7100074739	50600	3M™ Dynamic Mixing System-spuitpistool, 50600	1	Stuk	1	1

3M™ Dynamic Mixing System Introductiepakket

Een pakket dat de onderdelen bevat die u nodig hebt om aan de slag te gaan met het Dynamic Mixing System van 3M: het spuitpistool, de mondstukken en accessoires.

- Pneumatisch spuitpistool van het Dynamic Mixing System
- DMS-mondstukken (rood) voor plamuur
- Dispenser / dozenrek voor DMS-mondstukken



Product-ID	Artikelen.	Productomschrijving	MBE	VE	KP	VD
7100058124	50604	3M™ Dynamic Mixing System Introductiepakket, 50604	1	Kit	1	1

3M™ Dynamic Mixing System mondstuk

Mengmondstuk voor 3M Dynamic Mixing System. Het actieve mengproces zorgt dat de materialen volledig worden vermengd, en de beperkte lengte van het mondstuk garandeert een minimale verspilling. Met de DMS-mondstukken van 3M brengt u plamuur voor carrosserieherstel sneller aan op het te repareren onderdeel dan met enige andere combinatie van een handmatig spuitpistool en een statisch mengmondstuk.

- Meng componenten zonder lucht in te brengen met de actieve mengactie van het mondstuk
- Minder verspilling door de geringe lengte van het mondstuk
- Patronen kunnen gemakkelijk worden vast- en losgeklikt



Product-ID	Artikelen.	Productomschrijving	MBE	VE	KP	VD
7000034425	50601	3M™ Dynamic Mixing System mondstuk, rood, 50601	6	Pak	1	6

3M™ papieren mengbord voor eenmalig gebruik

Het 3M™ papieren mengbord voor eenmalig gebruik is een schone oplossing voor carrosseriespecialisten die regelmatig met de hand plamuur mengen.

- Schoon, niet-poreus oppervlak dat de plamuur niet verontreinigt
- Niet-absorberend papier, dus geen plamuur op vloeren of werkbanken
- Groot genoeg voor meerdere mengsels op één vel



Product-ID	Artikelen.	Productomschrijving	MBE	VE	KP	VD
7100144396	20382	3M™ Papieren mengbord voor eenmalig gebruik, 20382	12	Stuk	4	12

Dynatron™ Pakket met 3 spatels

Dynatron™ Spatels zijn stugge, maar flexibele kunststof spatels die ideaal zijn voor het aanbrengen en uitsmeren van plamuur.

- Stijf maar flexibel
- Gemakkelijk te reinigen
- Rechte rand voor gemakkelijk gebruik



Product-ID	Artikelen.	Productomschrijving	MBE	VE	KP	VD
7000045476	00358	Dynatron™ Pakket met 3 spatels, geel, E358	72	Stuk	3	72



34567
Professional Panel Wipe

Professional Panel Wipe
Professionnel essuyage carrosserie
Professionnel Putztuch
per carrozzeria 3M
de 3M

3M Reinigingsdoek voor panelen
3M Profftsduk för Plåt
3M puhdistusliina ammattikäyttöön
3M Pano de Limpeza
3M EräytyäAjoneuvo

mm x 400

Reinigingsproducten

Schoonmaakproducten Hoe schoner het werk, hoe makkelijker u geweldige resultaten behaalt. Wij bieden verschillende materialen aan om u te helpen uw werk schoon en netjes te houden. Beginnend met verschillende hoogwaardige doekmaterialen, reinigingsmiddelen tot ons 3M Skincare-assortiment om uw handen te reinigen en te beschermen.

Reinigingsproducten

Reinigers

3M™ Glasreiniger

De 3M™ Glasreiniger herstelt de helderheid van uw autoruit voor een glashelder zicht. Onze speciale formule laat geen strepen achter op alle glazen oppervlakken, waaronder achter-, voor en zijruiten, en spiegels. De glasreiniger is tevens niet-irriterend en veilig te gebruiken op kunststof, chroom en metaal.

- Zorg voor een streeploze finish op alle glazen oppervlakken
- Reken af met hardnekkig vuil op voor- en andere ruiten
- Te gebruiken op alle glazen oppervlakken, waaronder voor- en andere ruiten, en spiegels



Product-ID	Artikelen.	Productomschrijving	MBE	VE	KP	VD
7100138680	08631	3M™ Glasreiniger, 500 ml, 08631	12	Doos	1	12

3M™ Lijmreinigingsmiddel voor algemeen gebruik

Verwijder lijm, was, vet, olie en teer met het 3M™ Lijmreinigingsmiddel voor algemeen gebruik. Ons oplos- en reinigingsmiddel is samengesteld uit verschillende oplosmiddelen en is speciaal ontworpen om lijm, siliconen polijstmiddel, was, teer en olie snel te verwijderen van een oppervlak.

- Snel verwijderen van was, vet, olie en teer
- Te gebruiken op uitgeharde autolak, vinylmaterialen en stoffen
- Verwijder lichte verfspuitnevel



Product-ID	Artikelen.	Productomschrijving	MBE	VE	KP	VD
7000079959	08984	3M™ Lijmreinigingsmiddel voor algemeen gebruik, 1l, 08984	12	Doos	1	12

3M™ Perfect-It™ Schoonmaakklei

3M™ Perfect-It™ Schoonmaakklei verwijdert veilig een teveel aan spray en verontreinigde lak. Dit product kan zonder probleem worden gebruikt op lak, glas en chroom wanneer dat wordt gebruikt met een smeermiddel op waterbasis.

- Veilig verwijderen van laknevel en verfverontreinigingen
- Kan worden gebruikt bij smeermiddelen op waterbasis
- Effectief op verf/lak, glas en chroom



Product-ID	Artikelen.	Productomschrijving	MBE	VE	KP	VD
7000034232	38070	3M™ Perfect-It™ Schoonmaakklei, 200 g, 38070	6	Stuk	1	6

Reinigingsproducten

3M™ VHB™ Oppervlakte Reiniger

3M™ VHB™ Surface Cleaner is een hele zuivere oplossing van isopropyl alcohol in water. Onze oppervlakreiniger is kleurloos, Onzichtbare verbinding geurloos en verdampt snel zonder residu achter te laten.

- Reinigt en ontvet
- Kleur- en geurloos
- Verdampst snel en laat geen resten na



Product-ID	Artikelen.	Productomschrijving	MBE	VE	KP	VD
7000071716	VHBCLEAN	3M™ VHB™ Oppervlakte Reiniger, Transparant, 1 L	6	Fles	1	6

Doeken en doekjes

3M™ Doekjes voor spuitelij

Gebruik 3M™ Doekjes voor spuitelij voor het wegvegen van natte en droge verf/lak, vet, afdichtmiddelen, lijm en olie van handen. Onze doekjes zijn geïmpregneerd met een crème om de huid te beschermen.

- Verwijdert de meeste natte en droge verf/lak, afdichtmiddelen en lijm
- Bevat huidconditioner
- Het dubbellaagse, gestructureerde materiaal geeft een licht schrobefect en heeft een uitstekend absorptievermogen



Product-ID	Artikelen.	Productomschrijving	MBE	VE	KP	VD
7000083683	80347	3M™ Doekjes voor spuitelij, 100 stuks, 80347	400	Stuk	100	400

3M™ Perfect-It™ Polijstdoekje

Gebruik het 3M™ Perfect It™-polijstdoekje met de 3M Perfect-It-polijstmiddelen voor het wegvegen van resterend polijstmiddel en plamuur van panelen. Ons polijstdoekje is zacht en soepel en heeft een hoog absorptievermogen. Pluist bijna niet voor niet-statisch reinigen.

- Niet-statisch reinigen dankzij het vrijwel niet-pluizende doekje
- Voor het wegvegen van resterend polijstmiddel en plamuur van panelen
- Scheurvast zelfs als het nat is



Product-ID	Artikelen.	Productomschrijving	MBE	VE	KP	VD
7100198422	34568	3M™ Perfect-It™ Polijstdoekje, 320 mm x 400 mm, 34568	1	Doos	1	1

Reinigingsproducten

3M™ Perfect-It™ Ultrazachte poetsdoek

Gebruik onze hoogwaardige 3M™ Perfect-It™ Ultrazachte poetsdoek om restdeeltjes, stof, vuil en vingerafdrukken weg te wagen zonder krassen achter te laten. Te gebruiken op een scala van verschillende ondergronden, waaronder glas, metaal, chroom, vinyl en leer.

- Veeg restdeeltjes, vuil, stof en vingerafdrukken snel en gemakkelijk weg
- Gebruik een niet-krassende poetsdoek met weinig pluizen
- Bestand tegen chemicaliën



Product-ID	Artikelen.	Productomschrijving	MBE	VE	KP	VD
7000032157	50486	3M™ Perfect-It™ Ultrazachte poetsdoek, blauw, High Performance, 50486	20	Stuk	1	20
7000032156	50400	3M™ Perfect-It™ Ultrazachte poetsdoek, geel, High Performance, 50400	20	Stuk	1	20

3M™ Polish Rosa Ultrazachte poetsdoek

Gebruik de 3M™ Polish Rosa Ultrazachte poetsdoek met 3M Polish Rosa voor een vlek- en waasvrije afwerking en een uitzonderlijk hoogglansresultaat.

- Gebruiken met 3M Polish Rosa
- Voor een waas- en vlekvrj resultaat
- Microvezeldoek



Product-ID	Artikelen.	Productomschrijving	MBE	VE	KP	VD
7000032158	50489	3M™ Polish Rosa Ultrazachte poetsdoek, Roze, 50489	20	Stuk	1	20

3M™ Professionele paneeldoekjes

3M™ Professionele paneeldoekjes zijn geschikt voor intensief gebruik en zijn zeer goed absorberend voor alle werkzaamheden in de carrosseriewerkplaats en de spuiterij.

- Sterke doekjes met uitstekende absorptie-eigenschappen
- Dankzij de uitzonderlijke sterkte nat en droog te gebruiken voor intensief schoonmaken
- Antistatische doekjes die vrijwel niet pluizen



Product-ID	Artikelen.	Productomschrijving	MBE	VE	KP	VD
7100255705	34567	3M™ Professionele paneeldoekjes, 300 mm x 400 mm, 400 stuks, 34567	1	Doos	1	1

Reinigingsproducten

3M™ Stofdoek

Met de 3M™ Stofdoek kunnen vuil, pluizen en stof door het schuren worden verwijderd. Dit doek is bij uitstek geschikt voor het schoonvegen voordat de onderdelen naar de spuiteryn gaan of worden geverfd/gelakt, en kan bij veel materialen worden gebruikt, zoals metaal, kunststof, glasvezel en hout. Zelfs na herhaald gebruik blijft deze doek zacht en droog.

- Verwijdert vuil, pluizen en stof door het schuren.
- Voor het schoonvegen van geschuurde onderdelen voordat die naar de spuiteryn gaan of worden geverfd/gelakt
- Minder lijmresten op handen



Product-ID	Artikelen.	Productomschrijving	MBE	VE	KP	VD
7100200387	50401	3M™ Stofdoek, Aqua, 320 mm x 400 mm, 50401	18	Zak	10	180
7000038363	09660	3M™ Stofdoek, Wit, 320 mm x 400 mm, 09660	240	Zak	10	240

3M™ Stofdoek

De 3M™ Stofdoek laat geen vegen achter doordat het stof in de doek wordt getrokken. Onze stofdoeken laten minder lijmresten op de handen achter doordat ze de overdracht van kleefmateriaal verminderen.

- Handen zijn minder kleverig doordat lijmoverdracht wordt verminderd.
- Laat geen vegen achter
- Soepele overgang voor het spuiten van primers, basiscoating of heldere lakken



Product-ID	Artikelen.	Productomschrijving	MBE	VE	KP	VD
7100193601	07910A	3M™ Kleefdoek, wit, 175 mm x 235 mm, 07910	60	Stuk	10	60

Chemische reinigingsmiddelen

3M™ Perfect-It™ Boat Wash

3M™ Perfect-It™ Boat Wash is een belangrijke eerste stap om een werkelijk professionele gelcoat-afwerking te krijgen. Deze formule met hoog schuimgehalte verwijderd vuil, algen en andere veel voorkomende verontreinigingen voor boten zonder de was aan te tasten, en laat een schoon, helder oppervlak achter voor verdere afwerking. Het product is geschikt voor gebruik op elk bootoppervlak, van voor- tot achtersteven.

- Gebruik het product zelfstandig voor normale reiniging, of als de eerste stap in het 3M™ Perfect It™ finishing-systeem voor gelcoats van 3M
- De formule met hoge schuimvorming verwijderd veel voorkomende maritieme resten zonder de was van het oppervlak aan te tasten
- Kan op vrijwel alle delen van de boot van voor- tot achtersteven worden gebruikt, inclusief de romp en antislipgedeelten



Product-ID	Artikelen.	Productomschrijving	MBE	VE	KP	VD
7100094558	09035E	3M™ Perfect-It™ Boat Wash, 946 ml, 09035E	6	Fles	1	6

Reinigingsproducten

Industriële Handreinigers

3M™ Huidverzorgingssysteem

Het 3M™ Huidverzorgingssysteem bestaat uit een assortiment producten voor het opruimen van vuil en verzorging van de huid in de werkplaats en de spuiterij.

- Verzorgings- en reinigingsproducten voor de huid en handen in de spuiterij
- Verkrijgbaar in tubes of als navulpakketten voor dispensers die aan de wand kunnen worden bevestigd
- Speciale handreinigers voor het verwijderen van olie en vet en verf/lak en kleefmiddelen van handen



Product-ID	Artikelen.	Productomschrijving	MBE	VE	KP	VD
7000084680	50803	3M™ Huidverzorgingssysteem, Beschermings- en verzorgingscrème, 1,4 l, 50803	8	Stuk	1	8
7000084687	50367	3M™ Huidverzorgingssysteem, Beschermings- en verzorgingscrème, 250 ml, 50367	24	Stuk	1	24
7000084679	50802	3M™ Huidverzorgingssysteem, Lak- kit- en lijmhandreiniger, 1,4 l, 50802	8	Stuk	1	8
7000034441	50371	3M™ Huidverzorgingssysteem, Lak- kit- en lijmhandreiniger, 250 ml, 50371	24	Stuk	1	24
7000084678	50801	3M™ Huidverzorgingssysteem, Olie en smeer handreiniger, 1,4 l, 50801	8	Stuk	1	8
7000084677	50800	3M™ Huidverzorgingssysteem, Vloeibare zeep, 1,4 l, 50800	8	Stuk	1	8
7000084681	50804	3M™ Huidverzorgingssysteem, Wanddispenser, 1,4 l, 50804	1	Stuk	1	1



Aanbrengsystemen autolak

Lakaanbrengsysteem Uw spuitcabine is niet alleen de plek waar u uw brood verdient. Hier bewijst u zich zelf en de waarde van uw hele winkel, elke dag opnieuw. Als marktleider in apparatuur voor het aanbrengen van verf, blijft 3M innoveren en de manier veranderen waarop verf en andere coatings worden aangebracht.

3M™ Performance spuitpistool

De baanbrekende technologie met de verwisselbare spuitmondjes die de efficiëntie van vloeibare materialen, verhoogde productiviteit en een eersteklas afwerking levert.

Zoals iedere schilder weet, als verf eenmaal gemengd is, moet het gebeuren. Je gebruikt het of je verliest het, wat voor een winstdaling kan zorgen. Wat als we je zouden vertellen dat je minder lak kan mengen en toch dezelfde of betere dekking krijgt?

Met het 3M™ Performance spuitpistool kan die mogelijkheid werkelijkheid worden. Het is een superieure overdrachtsefficiëntie, met tot 26% minder materiaalverspilling* dan toonaangevende metalen spuitpistolen**, allemaal binnen handbereik. Bezuinig niet op uw efficiëntie - begin op een slimme manier met spuiten.

*Met gebruik van HVLP-verstuivingskoppen

**Maximale overdrachtsefficiëntie is afhankelijk van het type spuitpistool en instellingen.



Waarom harder werken als je gewoon slimmer kunt werken?

Uitstekende overdrachtsefficiëntie

Om de superieure spuitefficiëntie van het 3M™ Performance Spuitpistool aan te tonen, stuurden we het pistool naar het Fraunhofer Institute for Manufacturing and Automation IPA, Stuttgart, Duitsland. Daar werd de spuitefficiëntie getest aan de hand van de testmethode DIN EN ISO 13 966-1. Spuitefficiëntie verwijst naar de hoeveelheid materiaal (lak) die effectief wordt gebruikt bij de werkzaamheden. Een hogere spuitefficiëntie betekent dat er minder materiaal wordt verspild, wat u op zijn beurt geld kan besparen. En het kan een schonere spuitcabine betekenen door minder laknevel, wat ook potentiële kruisbesmetting kan inhouden.

Fraunhofer testte het 3M™ Performance Spuitpistool tegen een reeks toonaangevende premium spuitpistolen. De resultaten lieten een **hoge spuitefficiëntie van 78%** zien tijdens het spuiten van automotive grondlak, waarmee het andere geteste toonaangevende metalen spuitpistolen achter zich liet.

De norm EN 13966-1 beschrijft een reproduceerbare laboratoriumprocedure voor meting van de spuitefficiëntie. Deze norm wordt door fabrikanten gehanteerd om een betrouwbare vergelijking van spuitapparatuur mogelijk te maken.

+ Het 3M™ Performance Spuitpistool voldoet aan de HVLP-vereisten tot een inlaatdruk van 1,38 bar (zwaartekrachttoevoer).

Spuitefficiëntie van het spuitpistool*

Tests uitgevoerd met gebruik van PPG ENVIROBASE® High Performance Waterborne Basecoat met 1,3 mm mondstuk met vier van de toonaangevende metalen spuitpistolen.

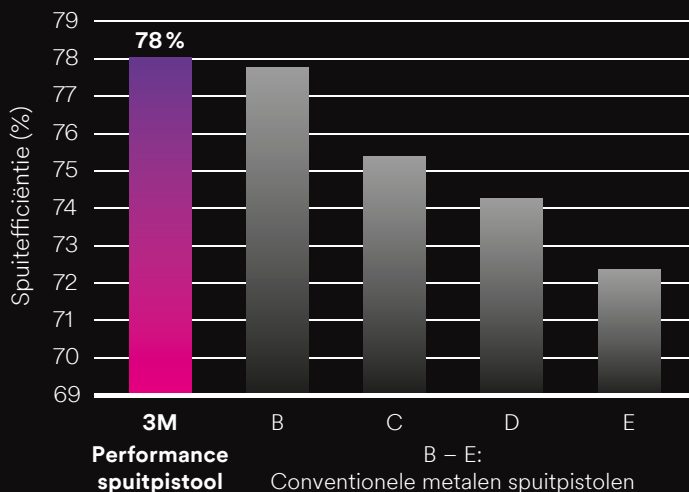

*Inlaatdrukinstellingen in lijn met HVLP+-vereisten van elke fabrikant. Spuitefficiëntie gemeten volgens onafhankelijke tests van het Fraunhofer Institute, Duitsland.

Vervangbare verstuivingskoppen – nu verkrijgbaar als HVLP- en Fine Finish-spuitmondend

Het geheim schuilt in onze geavanceerde technologie voor verwisselbare spuitkoppen. Dankzij een reeks fijne afwerkingen en HVLP-afmetingen, is elke verstuivingskop geoptimaliseerd voor een consistente verneveling en superieure overdrachtsefficiëntie - over een volledig assortiment high performance coatings.

Spuit effen kleuren, metallics, parelmoer, blanke lakken, sealers, primers en meer met dezelfde premium prestaties die u verwacht van uw beste spuitpistool.

En elke keer dat u de vervangbare spuitkop vervangt door een nieuwe, kunt u een zo goed als nieuwe spuitprestatie verwachten.



HVLP-mondstuk ●
Mondstuk fijne afwerking ▲

Maten 3M™ Performance HVLP zwaartekracht-vernevelingskoppen en voor een fijne afwerking

	2.0	1.8	1.6	1.4	1.3	1.2	0.9
Automotieve coatings	●	●	●	● ▲	● ▲	● ▲	●
Hoogviscose coatings	●	●					
Spuitplamuur	●	●					
Primer surfacer		●	●	● ▲			
Surfacer		●	●	● ▲			
Nat in Nat primer				● ▲	● ▲		
Primer sealer				● ▲	● ▲		
2K Glanzende aflak				● ▲			
1K Aflak				● ▲			
Basislak oplosmiddel				● ▲	● ▲		
Blanke lak				● ▲	● ▲	● ▲	
Basislak watergedragen					● ▲	● ▲	
UV Primers					● ▲	● ▲	●
Midcoat / Effect Coats					● ▲	● ▲	●
Slimme / Vlekcorrectie							●



TIPS:

- ✓ Bewaar 3M™ Performance spuitpistool met een schoon mondstuk
- ✓ Vervang de spuitmondend regelmatig om de prestaties als nieuw te behouden
- ✓ Neem een grotere of kleinere maat als de materiaalstroom te laag of te hoog is
- ✓ Weggooien in overeenstemming met uw plaatselijke voorschriften

PERSOONLIJKE VEILIGHEID

• Herbruikbare maskers met volledige gelaatsbescherming



• Herbruikbare spuitoveralls



• Nitril handschoenen



Vereisten voor de beste resultaten en kwaliteit



- Breng Dirt Trap Protection Film aan om de spuitcabine schoon te houden.
- Gebruik 3M Aircare ACU-03 om de juiste perslucht (ademplucht) te verkrijgen.
- Gebruik 3M Beschermende Spuitoveralls ter bescherming van de gebruiker.



3M™ Dirt Trap Beschermingsfolie - Transparant, 3M™ Dirt Trap Protection Material

3M™ Aircare ACU-03

3M™ Beschermende Overall 4540+

Keuze van de kleurvariant



- Gebruik de 3M™ Perfect It™ Fast Cut Plus Extreme om lakresten en vervuiling aan het oppervlak te verwijderen alvorens tot een nauwkeurige kleur matching over te gaan.
 - Om problemen te vermijden bij kritische kleuren is het raadzaam na 3M™ Perfect It™ Fast Cut Plus Extreme een extra polijstap uit te voeren met 3M™ Perfect-It™ Ultrafine SE (blauwe dop).
- Tip: Het bijhouden van een persoonlijke kleurenbibliotheek zal het u in de toekomst gemakkelijker maken, omdat u uw eigen spuitkaarten opnieuw kunt gebruiken.



3M™ Perfect-it™ Fast Cut Plus Extreme

3M™ Hookit™ Geprofileerde pad, 75 mm

3M™ PPS™ Colour Check Light II

1 Mengen van de grondlak



- Met de vier maten van de 3M™ PPS™ Serie 2.0 kunnen meest voorkomende reparaties in uw werkplaats worden uitgevoerd.
 - Bij gebruik van de 3M™ PPS™ Serie 2.0 is geen extra mengbeker nodig.
 - Omdat het filter rechtstreeks in het deksel van de 3M™ PPS™ Serie 2.0 is geïntegreerd, is er geen extra filtering nodig.
- Opmerking: Door het juiste formaat voor uw applicatie te kiezen, verkleint u de kans op te veel aangemaakte grondlak.



3M™ PPS™ Serie 2.0 Spuitbekersysteemkit Groot 850 ml, Standaard 650 ml, Midi 400 ml, Mini 200 ml

3M™ PPS™ Dispensers met deksel en binnenbeker

2 Instellen van het 3M™ Performance Spray Gun



- Knijp de trekker naar achteren
- Verzeker je er van dat de sluitring in de + stand staat
- Schuif de spuitkop over de naald en duw het tegen het spuitpistool aan
- Zet de spuitkop vast door de sluitring met de klok mee te draaien tot je niet verder kunt en de sluitring in de X stand staat
- Maximale inlaatdruk HVLP 1,38 bar (20 psi), Werkdruk fijne finish 2,0 bar (29 psi)
- Het werkdrukgebied is maximaal 0,5 bar (7 psi) – 2,6 bar (37 psi)

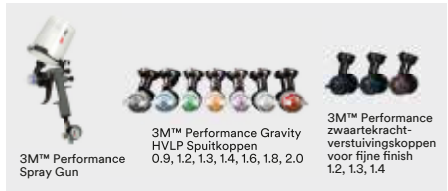

3M™ Performance Spray Gun

3M™ Performance Gravity HVLP Spuitkoppen 0,9, 1,2, 1,3, 1,4, 1,6, 1,8, 2,0

3M™ Performance zwaartekracht-verstuivingskoppen voor fijne finish 1,2, 1,3, 1,4

3 Aanbrengen van de grondlak



- Ontvet het oppervlak met een product dat door de lak- of andere fabrikant wordt aanbevolen. Volg altijd de instructies van de fabrikant.
- Het oppervlak reinigen voordat de grondlak wordt aangebracht met kleefdoek.
- Volg altijd de aanbevelingen van de lakfabrikant voor het aanbrengen van de grondlak.
- Als u klaar bent met spuiten: koppel de luchtleiding los, draai het spuitpistool om en haal de trekker over om de achtergebleven lak terug te laten stromen in de beker. Tik voorzichtig met de 3M™ PPS™ serie 2.0 Deksel en Binnenbeker op een oppervlak om de oppervlaktenspanning van de vloeistof te doorbreken, zodat deze terug kan stromen in de binnenbeker



3M™ Ontvettings/Reinigingsdoek

3M™ Tack Cloth Aqua

4 Mengen van blanke lak

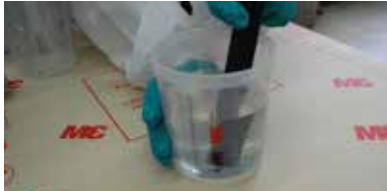

- Met de vier maten van de 3M™ PPS™ Serie 2.0 kunnen meest voorkomende reparaties in uw werkplaats worden uitgevoerd.
- Opmerking: Moderne blanke lakken hebben een beperkte pot live! Door het juiste formaat voor uw applicatie te kiezen, verkleint u de kans dat te veel blanke lak wordt aangemaakt en er resten overblijven waar we niks meer mee aankunnen!



3M™ PPS™ Serie 2.0 Spuitbekersysteemkit Groot 850 ml, Standaard 650 ml, Midi 400 ml, Mini 200 ml

3M™ PPS™ Serie 2.0 UV kit

5 Aanbrengen van blanke lak



- Volg altijd de aanbevelingen van de lakfabrikant voor het aanbrengen van blanke lak.
 - 3M™ PPS™ Serie 2.0 vermindert het schoonmaakwerk aanzienlijk en verlaagt uw verbruik van oplosmiddelen duidelijk.
- Tip: Raadpleeg voor informatie over veilig gebruik en de juiste afvoer de veiligheidsinformatiebladen (VIB's) voor lak of oplosmiddelen, evenals de lokale voorschriften of voorschriften van instanties.



3M™ PPS™ Serie 2.0 UV kit

3M™ PPS™ Serie 2.0 UV kit

6 Reinigen van het 3M™ Performance Spray Gun



- Knijp de trekker naar achteren
- Draai de sluitring tegen de klok in open en trek de Spuitkop van het pistool af
- Veeg de naald schoon, indien nodig met oplosmiddel, met een reinigingsdoek
- Plaats een nieuwe spuitkop en je bent klaar
- 3M™ Performance Spray Gun & PPS reduceren het schoonmaakwerk en het gebruik van oplosmiddelen aanzienlijk

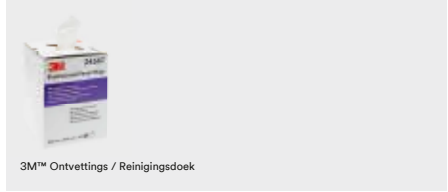

3M™ Ontvettings / Reinigingsdoek

7 Geforceerd drogen



- Neem de aanbevelingen van uw lakfabrikant in acht met betrekking tot: objecttemperatuur en droogtijd.
- Opmerking: De lakdoorharding heeft een positieve invloed op de latere finishing behandeling van het oppervlak. Geforceerd drogen versnelt het droogproces en zorgt tegelijkertijd voor een gelijkmatige droging van de lak. Werken op een blanke lak is veel gemakkelijker wanneer deze gelijkmatig en goed is uitgehard.

PERSOONLIJKE VEILIGHEID

• Herbruikbare maskers



• Comfortbril



• Herbruikbare spuitoverall



• Nitril handschoenen



Vorbereitung voertuig



- ▶ Voertuig grof gemaskeerd.
- ▶ Oppervlak voorbereid op het aanbrengen van de primer.



3M™ Smooth Transition Tape



3M™ Soft Edge Masking Foam PLUS

Reiniging van het oppervlak



- ▶ Ontvet het oppervlak met een door de lak- of andere fabrikant product. Volg altijd de instructies van de fabrikant.
- ▶ Het oppervlak reinigen met een kleefdoek voordat de primer wordt aangebracht.



3M™ Kleefdoek



3M™ Ontvettings / Reinigingsdoek

1 Primer mengen



- ▶ Dankzij de vier maten van de 3M™ PPS™ Serie 2.0 kan men deze gaan gebruiken voor zowel grote als kleine herstellingen.
- ▶ Bij gebruik van de 3M™ PPS™ Serie 2.0 is geen extra mengbeker nodig. Bijvullen van de primer in het primerpistool is niet nodig.
- ▶ Omdat het filter direct in het deksel van de 3M™ PPS™ Serie 2.0 is geïntegreerd, is er geen aparte filterfase nodig.

Tip: Gebruik altijd de primerkleur die door uw lakfabrikant wordt aanbevolen! De 3M™ PPS™ Serie 2.0 maakt een snelle wisseling van verschillende primerkleuren mogelijk.



3M™ PPS™ Serie 2.0 Spuitbekersysteemkit Groot 850 ml, Standaard 650 ml, Midi 400 ml, Mini 200 ml



3M™ PPS™ Serie 2.0 UV kit



3M™ PPS™ Dispensers met deksel en binnenbeker

2 Instellen van het 3M™ Performance Spray Gun



- ▶ Knijp de trekker naar achteren
- ▶ Verzeker je er van dat de sluitring in de + stand staat
- ▶ Schuif de spuitkop over de naald en duw het tegen het spuitpistool aan
- ▶ Zet de spuitkop vast door de sluitring met de klok mee te draaien tot je niet verder kunt en de sluitring in de X stand staat
- ▶ Maximale inlaatdruk HVLP 1,38 bar (20 psi)
Werkdruk fijne finish 2,0 bar (29 psi)
- ▶ Het werkdrukgebied is maximaal 0,5 bar (7 psi) – 2,6 bar (37 psi)



3M™ Performance Spray Gun



3M™ Performance Gravity HVLP Spuitkoppen 0,9, 1,2, 1,3, 1,4, 1,6, 1,8, 2,0



3M™ Performance zwaartekracht-verstuivingskoppen voor fijne finish 1,2, 1,3, 1,4

3 Primer aanbrengen 1e laag



- ▶ Met 3M™ PPS™ Serie 2.0 kan de primer zonder problemen vanuit verschillende hoeken worden aangebracht.
- ▶ Zo kunnen randen en wielkasten veilig worden gespoten.
- ▶ Volg altijd de aanbevelingen van de lakfabrikant betreffende laagdiktes.
- ▶ Huidige primers hebben een kortere pot live. Door telkens een vers gemengde primer te gebruiken, worden mogelijke daaropvolgende schade-effecten (krassing verschijnt nadat het oplosmiddel volledig is verdampt) voorkomen, waardoor het schuren nadien aanzienlijk wordt verminderd.



3M™ PPS™ Serie 2.0 Midi, 400 ml



3M™ PPS™ Serie 2.0 Mini, 200 ml



3M™ PPS™ Dispensers met deksel en binnenbeker

4 Primer aanbrengen 2e laag



- ▶ Een schoon pistool garandeert een mooier spuitbeeld.
- ▶ Een mooier spuitpatroon zorgt ervoor dat de primer beter is aangebracht.
- ▶ Dit zorgt voor een beter aangebrachte primer. Een gladde primer bespaart altijd tijd en werk tijdens het schuren van de primer.
- ▶ 3M™ Accuspray™ & 3M™ PPS™ Serie 2.0 als primerpistool - een voordeel voor de volgende processtap.
- ▶ Altijd een schoon spuitpatroon met 3M™ Accuspray™.
Opmerking: Slecht onderhouden primerpistool resulteert in een slecht spuitpatroon.



3M™ PPS™ Serie 2.0 Spuitbekersysteemkit Groot 850 ml, Standaard 650 ml, Midi 400 ml, Mini 200 ml



3M™ PPS™ Serie 2.0 UV kit



3M™ PPS™ Dispensers met deksel en binnenbeker

5 Reinigen van het 3M™ Performance Spray Gun



- ▶ Knijp de trekker naar achteren
- ▶ Draai de sluitring tegen de klok in open en trek de Spuitkop van het pistool af
- ▶ Veeg de naald schoon, indien nodig met oplosmiddel, met een reinigingsdoek
- ▶ Plaats een nieuwe spuitkop en je bent klaar
- ▶ 3M™ Performance Spray Gun & PPS reduceren het schoonmaakwerk en het gebruik van oplosmiddelen aanzienlijk



3M™ Ontvettings / Reinigingsdoek

Geforceerd drogen

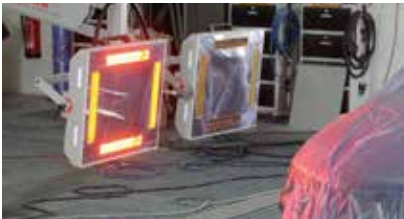

- ▶ Volg altijd de aanbevelingen van de lakfabrikant op voor het volgende:
- ▶ Objecttemperatuur,
- ▶ Droogtijd,
- ▶ Afstand tot het object.
- ▶ De droogkwaliteit heeft invloed op het schuren van de primer. Geforceerd drogen versnelt het reparatieproces en zorgt tegelijkertijd voor een gelijkmatige droging van de primer. Een primer die gelijkmatig en volledig is uitgehard, is veel gemakkelijker te schuren.

Aanbrengsystemen autolak

Spuitsystemen

Focus

3M™ Performance Spuitpistool

Het 3M™ Performance Spuitpistool is licht van gewicht en eenvoudig in gebruik, gebouwd voor de moderne spuiters. Met de schokbestendige body van composietmateriaal kunt u diverse coatings aanbrengen vanuit een drukbron of een aangesloten zwaartekrachtbeker. Het is een van de lichtste spuitpistolen die er is, maar toch is het duurzaam genoeg voor de veeleisende omstandigheden in de industrie of de autobranche.

- 3M™ Performance Spuitpistool werkt met HVLP-spuitmonden onder druk en zwaartekracht, evenals 3M™ Performance spuitkoppen voor fijne finish.
- De schokbestendige body, licht van gewicht, is gemaakt van geavanceerd composietmateriaal
- Snel om te bouwen van drukgevoed systeem naar het 3M™ PPS™ Serie 2.0 Spuitbekersysteem waarbij het spuitpistool door middel van zwaartekracht onder druk wordt gezet



Product-ID	Artikelen.	Productomschrijving	MBE	VE	KP	VD
7100228462	26832	3M™ Performance Spuitpistool, 26832	4	Kit	1	4

Focus

3M™ Performance Gravity HVLP Spuitkop - Navulkit

3M™ Performance HVLP Spuitkoppen zijn ontworpen voor eersteklas spuitprestaties voor coatings, waaronder lakken, blanke lakken en toplagen. Verwisselbare spuitkoppen zijn exclusief gemaakt voor toepassingen met het 3M™ Performance Spuitpistoolsysteem en het 3M™ PPS™ Series 2.0 Spuitbekersysteem waarbij het spuitpistool door middel van zwaartekracht onder druk wordt gezet, en bieden een zo goed als nieuw spuitresultaat, telkens nadat een nieuwe spuitkop is geplaatst.



- Snel verwisselbare spuitkoppen zijn verkrijgbaar in maten van 0.9 tot 2.0 voor het spuiten van een breed scala aan industriële coatings en autolakken
- Spuitresultaat zo goed als nieuw bij elke nieuwe spuitkop
- Exclusief voor gebruik met het 3M™ Performance Spuitpistool en het 3M™ PPS™ Series 2.0 Spuitbekersysteem

Product-ID	Artikelen.	Productomschrijving	MBE	VE	KP	VD
7100206004	26712	3M™ Performance Gravity HVLP Spuitkop - Navulkit, blauw, 1,2, 26712	5	Pak	1	5
7100206008	26713	3M™ Performance Gravity HVLP Spuitkop - Navulkit, groen, 1,3 mm, 26713	5	Pak	1	5
7100205981	26714	3M™ Performance Gravity HVLP Spuitkop - Navulkit, oranje, 1,4 mm, 26714	5	Pak	1	5
7100205984	26716	3M™ Performance Gravity HVLP Spuitkop - Navulkit, purper, 1,6 mm, 26716	5	Pak	1	5
7100205982	26720	3M™ Performance Gravity HVLP Spuitkop - Navulkit, rood, 2,0 mm, 26720	5	Pak	1	5
7100206003	26718	3M™ Performance Gravity HVLP Spuitkop - Navulkit, transparant, 1,8 mm, 26718	5	Pak	1	5
7100271255	26709	3M™ Performance Gravity HVLP Spuitkop - Navulkit, wit, 0,9 mm, 26709	5	Pak	1	5

Aanbrengsystemen autolak

Focus

3M™ Performance Zwaartekrachtspuitkop met fijne afwerking navulverpakking

Spuit de meest uitdagende, hedendaagse verven en blanke lakken met 3M™ Performance zwaartekrachtverstuivingskoppen voor een fijne afwerking. Gemaakt om te werken met het 3M™ Performance-spuitpistool, en ze leveren een fijnere verneveling en een snellere stroomsnelheid dan typische HVLP-spuitapparatuur, waardoor u sneller kunt werken, uw kleurovereenkomst kunt perfectioneren en coatings zoals glas kunt aanbrengen. Beschikbaar in drie maten: 1.2, 1.3 en 1.4.



- Premium afwerking: Hoge doorstroom, fijne verneveling en patroonconsistentie komen samen om u te voorzien van een gladde, controleerbare afwerking.
- CONSISTENTE VERNEVELING: Geoptimaliseerd om u te helpen bij het effectief matchen van de nieuwste en meest uitdagende kleuren en texturen.
- SNELLER AAN TE BRENGEN: Ervaar een moeiteloze toepassing en leg verf sneller vast dan met HVLP-spuitapparatuur.

Product-ID	Artikelen.	Productomschrijving	MBE	VE	KP	VD
7100272189	26912	3M™ Performance Zwaartekrachtspuitkop met fijne afwerking navulverpakking, blauw, 1,2, 26912	5	Pak	1	5
7100272188	26913	3M™ Performance Zwaartekrachtspuitkop met fijne afwerking navulverpakking, groen, 1,3, 26913	5	Pak	1	5
7100272187	26914	3M™ Performance Zwaartekrachtspuitkop met fijne afwerking navulverpakking, oranje, 1,4, 26914	5	Pak	1	5

Focus

3M™ Performance Pressure HVLP Spuitkop - Navulkit

3M™ Performance Pressure HVLP Spuitkoppen zijn ontworpen voor uitstekende spuitprestaties voor coatings, met inbegrip van beitsen, primers, grondlak, toplagen, blanke lak en lijmsprays. De verwisselbare spuitkoppen zijn exclusief ontwikkeld voor drukspuittoepassingen met het 3M™ Performance Spuitpistool en bieden een zo goed als nieuw spuitresultaat, telkens nadat een nieuwe spuitkop is geplaatst.



- Snel verwisselbare mondstukken in de maten 0.9, 1.1, 1.4, 1.8 en 2.0 voor het spuiten van een breed scala aan industriële coatings en autolakken
- Spuitkoppen kunnen eenvoudig aan de flexibele slang en het spuitpistool worden gekoppeld, zonder dat extra gereedschap nodig is
- Spuitresultaat zo goed als nieuw bij elke nieuwe spuitkop

Product-ID	Artikelen.	Productomschrijving	MBE	VE	KP	VD
7100206007	26811	3M™ Performance Pressure HVLP Spuitkop - Navulkit, geel, 1,1mm, 26811	5	Pak	1	5
7100206006	26814	3M™ Performance Pressure HVLP Spuitkop - Navulkit, oranje, 1,4mm, 26814	5	Pak	1	5
7100271256	26820	3M™ Performance Pressure HVLP Spuitkop - Navulkit, rood, 2,0 mm, 26820	5	Pak	1	5
7100206005	26818	3M™ Performance Pressure HVLP Spuitkop - Navulkit, transparant, 1,8 mm, 26818	5	Pak	1	5
7100271059	26809	3M™ Performance Pressure HVLP Spuitkop - Navulkit, wit, 0,9 mm, 26809	5	Pak	1	5

Aanbrengsystemen autolak

Focus

3M™ Performance Spuitpistool - Kogelklep

De kogelklep voor het 3M™ Performance Spuitpistool is een accessoire voor 3M™ Performance Spuitpistoolsystemen die zijn geconfigureerd als druktoevoerspuit. De klep geeft de gebruiker van het spuitpistool de mogelijkheid om de lakstroom uit de drukbron (vat of pomp) te stoppen aan het uiteinde van de toevoerslang aan de kant van het spuitpistool. Aanbevolen voor gebruik wanneer de spuitser de drukbron niet eenvoudig kan bereiken. Licht en eenvoudig te gebruiken.

- Met de kogelklep kan de spuitser de vloeistofstroom naar het spuitpistool stoppen
- Te bevestigen tussen de flexibele slang en de toevoerslang in een configuratie met druktoevoer
- Afdichtingen zijn compatibel met zowel coatings op terpentinebasis als coatings op waterbasis



Product-ID	Artikelen.	Productomschrijving	MBE	VE	KP	VD
7100228103	26839	3M™ Performance Spuitpistool - Kogelklep, 26839	4	Stuk	1	4

Focus

3M™ Performance Spuitpistool Drukverbindingsslang

De flexibele drukslang van het 3M™ Performance Spuitpistool kan worden aangesloten op het 3M™ Performance Spuitpistool voor druktoepassingen. Biedt een snelle verbinding tussen de spuitkop en de laktoevoer onder druk. Stevige bevestiging aan de basis van het spuitpistool voor een betere balans en slangcontrole. Kan worden gebruikt met optionele kogelklep voor regeling van het spuiten via de druklijn.

- Helpt het Performance-spuitpistool snel om te bouwen tussen zwaartekracht- en druksystemen
- Stevige bevestiging aan de basis van het spuitpistool voor een betere balans en slangcontrole
- Snelle verbinding met 3M™ Performance HVLP Drukspuitkoppen voor eenvoudige montage of vervanging



Product-ID	Artikelen.	Productomschrijving	MBE	VE	KP	VD
7100228105	26833	3M™ Performance Spuitpistool Drukverbindingsslang, 26833	4	Stuk	1	4

Focus

3M™ Performance Spuitpistool - Revisiekit

De revisiekit voor het 3M™ Performance Spuitpistool bevat de vervangende onderdelen die nodig zijn voor het reviseren van het 3M™ Performance Spuitpistool. Bevat vervangende uitwendige onderdelen en alle benodigde inwendige afdichtingen, veren, schroeven en onderdelen. De instructiehandleiding geeft specifieke instructies voor het reviseren.

- Bevat alles wat nodig is om te reviseren, inclusief alle bevestigingsmiddelen
- Vernieuw de trekker, naald, ventilator en vloeistofregeling met nieuwe veren en afdichtingen
- Alleen gebruiken voor 3M™ Performance Spuitpistool



Product-ID	Artikelen.	Productomschrijving	MBE	VE	KP	VD
7100228530	26840	3M™ Performance Spuitpistool - Revisiekit, 26840	4	Kit	1	4

Aanbrengsystemen autolak

Focus

3M™ Performance Spuitpistool slangpen

De flexibele pen voor het 3M™ Performance Spuitpistool is een vervangende bevestigingspen voor de flexibele slang voor het 3M™ Performance Spuitpistool. De trekpenen worden gebruikt om de flexibele slang aan het 3M™ Performance Spuitpistool te bevestigen. De verbinding geeft de spuitser extra controle en helpt ongewenst draaien van en ongewenste druk op de spuitkop te vermijden.



- Pen bevestigt de flexibele slang stevig aan het 3M™ Performance Spuitpistool
- Pakket bevat 4 stalen kogelvergrendelingspenen
- Gladde stalen constructie beweegt gemakkelijk in en uit de bevestigingsbeugel van de flexibele slang

Product-ID	Artikelen.	Productomschrijving	MBE	VE	KP	VD
7100228107	26834	3M™ Performance Spuitpistool slangpen, 26834	5	Pak	1	5

Focus

3M™ Performance Spuitpistool H/O-conversiepakket

Krijg meer controle over het aanbrengen van zware coatings of textuurcoatings met ons 3M™ Performance Spuitpistool H/O-conversiepakket voor het 3M™ Performance Spuitpistool. Wanneer u deze upgrade gebruikt met een 3M™ PPS™ Serie 2.0 Type H/O Pressure Cup, kunnen technici dikke coatings met een hoge viscositeit spuiten met een betere controle over de textuur, de patroongrootte en de toedieningssnelheid dan met spuitbussen en Body Schutz-pistolen.



- Verbeterd het 3M™ Performance Spuitpistool om zware, dikke coatings te spuiten met behulp van 3M™ PPS™ Serie 2.0 H/O Pressure Cups.
- Biedt uitstekende controle over het aanbrengen van zware of textuurcoatings.
- Eenvoudig te installeren kit voegt een poort toe om de luchttoevoerslang van de Pressure Cup aan te sluiten op het pistool.

Product-ID	Artikelen.	Productomschrijving	MBE	VE	KP	VD
7100244430	26837	3M™ Performance Spuitpistool H/O-conversiepakket, 26837	4	Stuk	1	4

Focus

3M™ Performance Sluiring voor Spuitpistool

De unieke sluitring van het 3M™ Performance Spuitpistool zorgt voor een solide koppeling tussen het 3M™ Performance Spuitpistool en de 3M™ Performance Spuitkoppen. De sluitring werkt eenvoudig, waardoor een mondstuk snel kan worden verwisseld tussen verschillende lakken en coatings of voor opruimen aan het einde van een klus. De easy-grip-lipjes maken het gemakkelijker om de sluitring te draaien.



- Bevestigt de 3M™ Performance Spuitkoppen stevig aan het 3M™ Performance Spuitpistool
- Easy-grip-lipjes voor het aan- en afkoppelen van spuitkoppen
- Gemaakt van duurzaam polymeer materiaal

Product-ID	Artikelen.	Productomschrijving	MBE	VE	KP	VD
7100228101	26835	3M™ Performance Sluiring voor Spuitpistool, 26835	5	Pak	1	5

Aanbrengsystemen autolak

Focus

3M™ Performance Spuitpistool O-ringset

De O-ringset voor het 3M™ Performance Spuitpistool bevat een selectie vervangende o-ringen voor het 3M™ Performance Spuitpistool.



- Inclusief vervangende O-ringen
- Selectie van ringmaten
- Gebruikt voor routine-onderhoud van 3M™ Performance Spuitpistool.

Product-ID	Artikelen.	Productomschrijving	MBE	VE	KP	VD
7100261169	26841	3M™ Performance Spuitpistool O-ringset, 26841	4	Kit	1	4

3M™ Accuspray™ HGP Spray Gun-set

Een HVLP-spuitpistool (met behulp van zwaartekracht onder druk gezet), dat wordt gebruikt met een H/O-be-kersysteem voor een superieure toepassing van coatings met een hoge viscositeit. De set bevat 1 HGP Spray Gun en 4 spuitkoppen - 2 spuitkoppen van 1,8 mm en 2 spuitkoppen van 2,0 mm.



- Biedt het equivalent van een splinternieuw spuitpistool voor een fractie van de prijs
- De set bevat 1 spuitpistool en 4 spuitkoppen
- Gebruik met 3M™ PPS™ Type H/O Mini Pressure Cup, PN 16121

Product-ID	Artikelen.	Productomschrijving	MBE	VE	KP	VD
7100137847	16587	3M™ Accuspray™ HGP Spray Gun-set, 16587	1	Kit	1	1

3M™ Accuspray™ HG14 Spray Gun

3M™ Accuspray™ Spray Gun-systeem voor toepassingen waarvoor een spuitkop van 1,4 mm vereist is. De 3M™ Accuspray™ Spray Guns presteren als premium spuitpistolen, zonder de premium prijs. Dit spuitpistool kan ook met een kop van 1,8 mm of 2,0 mm worden gebruikt, afhankelijk van de taak die ermee wordt uitgevoerd.



- Biedt het equivalent van een splinternieuw spuitpistool voor een fractie van de prijs
- Verbeter de productiviteit en verminder het coatingverbruik
- Maximaliseer de voordelen van het 3M™ PPS™-systeem

Product-ID	Artikelen.	Productomschrijving	MBE	VE	KP	VD
7100021016	16577	3M™ Accuspray™ HG14 Spuitpistool, 16577	1	Kit	1	1

Aanbrengsystemen autolak

3M™ Accuspray™ Spuitkop voor de PPS™ Serie 2.0

De 3M™ Accuspray™ Spuitkop voor de 2.0 PPS™-serie is een goedgekeurd vervangingsonderdeel van 3M dat u kunt gebruiken voor elk spuitpistool uit de serie 3M™ Accuspray™ met Vervangbare Spuitkop. Dit product mag alleen worden gebruikt met 3M™ PPS™ Serie 2.0 producten.



- Alleen voor gebruik met 3M™ PPS™ Serie 2.0 producten.
- Te gebruiken voor alle toepassingen, zoals nat-in-nat primers, primeroppervlakken, grondlagen, topla- gen, laklagen, lijmen en sommige coatings.
- Voor gebruik met elk spuitpistool van de serie 3M™ Accuspray™ met Vervangbare Spuitkop

Product-ID	Artikelen.	Productomschrijving	MBE	VE	KP	VD
7100141417	26614	3M™ Accuspray™ Spuitkop voor de PPS™ Serie 2.0, oranje, 1,4 mm, 26614	6	Pak	1	6
7100141414	26620	3M™ Accuspray™ Spuitkop voor de PPS™ Serie 2.0, rood, 2,0 mm, 26620	6	Pak	1	6
7100141416	26618	3M™ Accuspray™ Spuitkop voor de PPS™ Serie 2.0, transparant, 1,8mm, 26618	6	Pak	1	6

3M™ Accuspray™ Spuitkoppen

3M™ Accuspray™ Spuitkoppen zijn speciaal ontworpen voor gebruik met 3M™ Accuspray™ Spuitpistolen. Dit aanbod aan vervangbare koppen maakt het bliksemsnel en efficiënt aanbrengen van materialen met een lage, gemiddelde of hoge viscositeit mogelijk met één spuitpistool. Technici hoeven slechts de spuitkop te vervangen om direct de prestaties van een nieuw spuitpistool te krijgen. Doorzichtige koppen zijn gemakkelijk te reinigen en hergebruiken. Niet compatibel met 3M™ PPS™ Serie 2.0 producten.



- Verschillende vervangbare spuitkoppen voor het aanbrengen van coatings met een zeer lage tot hoge viscositeit
- Snel en eenvoudig vervangen van spuitkoppen: direct de prestaties van een nieuw spuitpistool
- Transparant ontwerp maakt het gemakkelijk om te zien of de spuitkoppen schoon zijn.

Product-ID	Artikelen.	Productomschrijving	MBE	VE	KP	VD
7100017731	16612	3M™ Accuspray™ Spuitkoppen, oranje, 1,4 mm, 16612	6	Kit	1	6
7000045543	16609	3M™ Accuspray™ Spuitkoppen, rood, 2,0 mm, 16609	6	Kit	1	6
7000000500	16611	3M™ Accuspray™ Spuitkoppen, transparant, 1,8 mm, 16611	6	Kit	4	24

3M™ Luchtregelaar

De 3M™ Luchtregelaar is een regelaar voor algemene toepassing die wordt aanbevolen voor het gebruik met pneumatische spuitpistolen.

- Robuuste constructie
- Ideaal voor het regelen van lucht bij het aanbrengen van afdichtmiddel voor naden
- Aanbevolen voor Universeel afdichtkitpistool 08993



Product-ID	Artikelen.	Productomschrijving	MBE	VE	KP	VD
7000041356	08804	3M™ Luchtregelaar, 08804	1	Stuk	1	6

Aanbrengsystemen autolak

3M™ Spuitpistool voor perslucht

Het 3M™ Spuitpistool voor perslucht is een spuitpistool voor het aanbrengen van grondlagen en antisteenslagcoating.

- Te gebruiken voor undercoating en antisteenslagcoating
- Gelijmatige applicatie van coatings
- Te gebruiken met blikken coating van 1 liter of 1 kilo



Product-ID	Artikelen.	Productomschrijving	MBE	VE	KP	VD
7000041350	08996	3M™ Spuitpistool voor perslucht, voor anti-steenslag bescherming, 08996	1	Stuk	1	1

3M™ Pneumatisch spuitpistool

Zorg dat u toegang krijgt tot moeilijk bereikbare gedeelten met het 3M™ Pneumatische spuitpistool. Ons speciale robuuste metalen spuitpistool is speciaal ontworpen voor een diepe penetratie van beschermende was in holten.

- Spuit beschermende wascoatings in moeilijk te bereiken gebieden
- Ideaal gereedschap voor diepe penetratie van beschermende was in holten
- Robuuste metalen constructie



Product-ID	Artikelen.	Productomschrijving	MBE	VE	KP	VD
7000070303	08998	3M™ Pneumatisch spuitpistool, 08998	1	Stuk	1	1
7000070302	08997	3M™ Pneumatisch spuitpistool, voor onderschroefbus, 1l, 08997	1	Stuk	1	1

Spuitbekersystemen

Focus

3M™ PPS™ 2.0 serie kit

3M™ PPS™ Serie 2.0 kit is ons nieuwste en beste wegwerpbekersysteem voor het mengen, afmeten, filteren en spuiten in elke richting (360° spraydraairichting) en voor het beschermen van coatings die niet in gebruik zijn. Elke kit bevat 50 wegwerpdeksels met geïntegreerde sluitringen en filters over de volledige diameter, 50 wegwerpbinnenbekers, 1 herbruikbare buitenbeker en 32 afsluitpluggen.



- Het schoonste wegwerp-mengbekersysteem van 3M: 3M™ PPS™ 2.0 serie is een complete wegwerp spuitbeker oplossing voor het mengen, afmeten, filteren en spuiten
- Een bekerformaat voor elke reparatie: verkrijgbaar in vier formaten: Mini (200 ml), Midi (400 ml), Standaard (650 ml) en Groot (850 ml)
- Geïntegreerde sluitringen op de deksels om verf-opbouw en mogelijke verontreiniging te voorkomen

Product-ID	Artikelen.	Productomschrijving	MBE	VE	KP	VD
7100298483	26740	3M™ PPS™ 2.0 serie kit, Groot, 850 ml, 125 µm, 26740	1	Kit	1	1
7100298481	26024	3M™ PPS™ 2.0 serie kit, Groot, 850 ml, 200 µm, 26024	1	Kit	1	1
7100298050	26312	3M™ PPS™ 2.0 serie kit, Midi, 400 ml, 125 µm, 26312	1	Kit	1	1
7100298482	26112	3M™ PPS™ 2.0 serie kit, Midi, 400 ml, 200 µm, 26112	1	Kit	1	1
7100300758	26752	3M™ PPS™ 2.0 serie kit, Mini, 200 ml, 125 µm, 26752	1	Kit	1	1
7100298783	26114	3M™ PPS™ 2.0 serie kit, Mini, 200 ml, 200 µm, 26114	1	Kit	1	1
7100298480	26030	3M™ PPS™ 2.0 serie kit, Standaard, 650 ml, 80 µm, 26030	1	Kit	1	1
7100298479	26026	3M™ PPS™ 2.0 serie kit, Standaard, 650 ml, 125 µm, 26026	1	Kit	1	1

Artikelen. = Artikelen Nummer, MBE = Minimale Besteleenheid, VE = Verkoopseenheid, KP = Klein Pakket, VD = Verkoopseenheid

Aanbrengsystemen autolak

Focus

3M™ PPS™ 2.0 serie kit

3M™ PPS™ Serie 2.0 kit is ons nieuwste en beste wegwerpbekersysteem voor het mengen, afmeten, filteren en spuiten in elke richting (360° spraydraairichting) en voor het beschermen van coatings die niet in gebruik zijn. Elke kit bevat 50 wegwerpdeksels met geïntegreerde sluitringen en filters over de volledige diameter, 50 wegwerpbinnenbekers, 1 herbruikbare buitenbeker en 32 afsluitpluggen.



- Het schoonste wegwerp-mengbekersysteem van 3M: 3M™ PPS™ 2.0 serie is een complete wegwerp spuitbeker oplossing voor het mengen, afmeten, filteren en spuiten
- Een bekerformaat voor elke reparatie: verkrijgbaar in vier formaten: Mini (200 ml), Midi (400 ml), Standaard (650 ml) en Groot (850 ml)
- Geïntegreerde sluitringen op de deksels om verf-opbouw en mogelijke verontreiniging te voorkomen

Product-ID	Artikelen.	Productomschrijving	MBE	VE	KP	VD
7100298662	26000	3M™ PPS™ 2.0 serie kit, Standaard, 650 ml, 200 µm, 26000	1	Kit	1	1

Focus

3M™ PPS™ 2.0 serie Bekers

3M™ PPS™ Serie 2.0 buitenbeker die de 3M™ PPS™ Serie 2.0 Flexibele binnenbeker ondersteunt en vasthoudt.



- Een bekerformaat voor elke reparatie: 3M™ PPS™ 2.0 serie Spuitbeker System is verkrijgbaar in 4 maten: Mini (200 ml), Midi (400 ml), Standaard (650 ml) en Groot (850 ml)
- Herbruikbare buitenbekers hebben transparante vensters om het bijvullen gemakkelijker te maken door de binnenbeker vast te houden tijdens het verwijderen van het deksel
- Het venster helpt ook te bepalen hoeveel materiaal er nog over is tijdens het spuiten. Het biedt een verticaal beeld om te zorgen voor het gelijkmatig mengen van materialen, ideaal voor metallic & parelmoer

Product-ID	Artikelen.	Productomschrijving	MBE	VE	KP	VD
7100134388	26023	3M™ PPS™ 2.0 serie Bekers, Groot, 850 ml, 26023	4	Doos	1	4
7100134611	26122	3M™ PPS™ 2.0 serie Bekers, Midi 400 ml, 26122	4	Doos	1	4
7100134394	26115	3M™ PPS™ 2.0 serie Bekers, Mini 200 ml, 26115	4	Doos	1	4
7100134300	26001	3M™ PPS™ 2.0 serie Bekers, Standaard 650 ml, 26001	4	Doos	1	4



Gemaakt voor topprestaties.

3M™ PPS™ Series 2.0 is ons meest geavanceerde spuitbekersysteem. Boordevol functies om u te helpen uw verflussen te perfectioneren.

Koepelvormig deksel met filter over de volledige diameter.

Meer lak onder het filter verbetert de vloeisnelheid en consistentie, en zorgt tegelijkertijd voor minder sputteren, van het begin tot het einde.

Nieuwe beker bij iedere deksel en liner-kit.

Begin vaker met een schone beker om de opbouw van lak te verminderen. De maatindicaties op de beker en de vulmarkering maken traditionele mengbekers overbodig.

Afdichtingsplug inbegrepen

Maakt het mogelijk coatings wanneer u ze niet gebruikt ondersteboven te verzegelen en te beschermen met meer stabiliteit. Gebruik minder deksels door de filters nat te houden.

3

1

Adapter met brede tuit en vierpuntsverbinding.
Maximaliseert de stabiliteit tijdens het spuiten. Maakt reinigen gemakkelijker.

4

2

Kwartslag dekselvergrendelingssysteem
Wordt geleverd bij elke deksel. Blijft schoner. Vergrendelt sneller. Minder onderdelen om mee te werken.

6

5

Toegangsvenster
Hiermee kan de spuitser de binnenbeker vasthouden om het deksel gemakkelijker en schoner te verwijderen bij het bijvullen. Ook kunt u zo gemakkelijker het lakniveau controleren.



3M™ PPS™ Serie 2.0 Spuitbekersysteem

Kies de juiste beker die bij de klus past.

Vier maten. Twee filteropties H/O-pressure cups voor materialen met een hoge viscositeit.

En dekkende kits voor UV-coatings. U heeft een ongeëvenaarde selectie binnen handbereik. En met de 3M™ PPS™ Serie 2.0-adapters zijn ze compatibel met bijna ieder spuitpistool op de markt.



Plaatselijke reparaties of 1-paneel reparaties

Minibekers –
ideaal voor gebieden waarvoor 200 ml of minder materiaal nodig is.

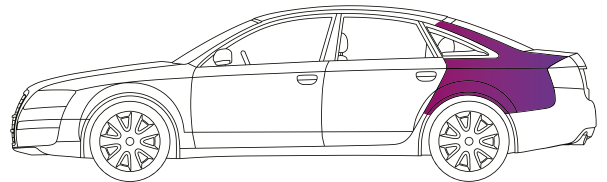

2-paneel reparaties

Midibekers –
ideaal voor gebieden waarvoor 400 ml of minder materiaal nodig is, zoals bumpers.

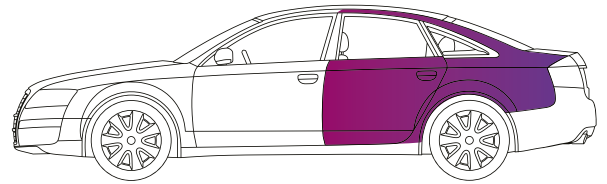

3-paneel reparaties

Standaardbekers –
ideaal voor gebieden waarvoor 650 ml of minder materiaal nodig is.

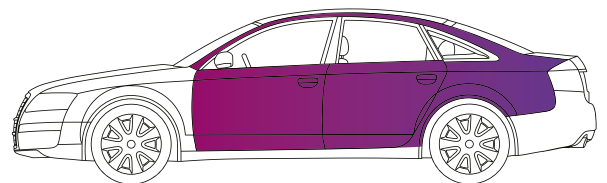

4-paneel reparaties

Grote bekens –
ideaal voor gebieden waarvoor 850 ml of minder materiaal nodig is, met inbegrip van grote stukken blanke lak.

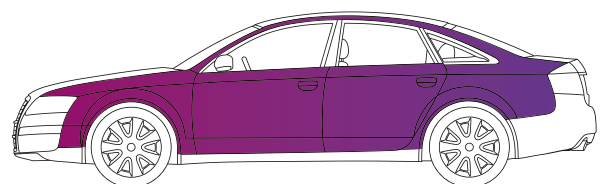

Aanbrengsystemen autolak

Focus

3M™ PPS™ 2.0 serie deksels

Deze vervangende deksels passen op de 3M™ PPS™ 2.0 serie binnen- en buitenbekers. De doos bevat 50 deksels met 200 of 125 micron filters.



- Geïntegreerde sluitringen op de deksels helpen om verf-opbouw en mogelijke verontreiniging te voorkomen
- Verbeterde vloeistofstroom & kwaliteit: Het nieuwe overkoepelende ontwerp van de Standaard/Grote deksel maakt het mogelijk om tot 90 ml materiaal te bevatten onder het filter en laat u gefilterd materiaal spuiten op commando, waardoor inconsistent spuiten als gevolg van ingesloten lucht en sputteren wordt gereduceerd
- Een bredere vloeistof tuit en een filter met de volledige diameter voor de hoogste kwaliteit filtratie

Product-ID	Artikelen.	Productomschrijving	MBE	VE	KP	VD
7100134612	26205	3M™ PPS™ 2.0 serie deksels, Midi, Mini, en Micro, 125 µm, 26205	1	Kit	1	1
7100134285	26204	3M™ PPS™ 2.0 serie deksels, Midi, Mini, en Micro, 200 µm, 26204	1	Kit	1	1
7100134286	26199	3M™ PPS™ 2.0 serie deksels, Standaard en Groot, 125 µm, 26199	1	Kit	1	1
7100134284	26200	3M™ PPS™ 2.0 serie deksels, Standaard en Groot, 200 µm, 26200	1	Kit	1	1

Focus

3M™ PPS™ Series 2.0-Adapter

3M™ PPS™ 2.0 serie Adapter converteert een verfspuitpistool voor gebruik met het 3M™ Paint Preparation System (PPS™) 2.0 serie.



- De vernieuwde 3M™ PPS™ serie 2.0 Adapter biedt een vier-punts-verbinding en een bredere 360° platform om te zorgen voor een stabiele, betrouwbare deksel-en-spuitpistool verbinding
- Verbeterde beker-en-spuitpistool stabiliteit
- Roestvrijstalen adapter biedt exceptionele duurzaamheid

Product-ID	Artikelen.	Productomschrijving	MBE	VE	KP	VD
7100116972	26032	3M™ PPS™ Series 2.0 Adapter, Type S-2, 26032	10	Stuk	1	10
7100116970	26033	3M™ PPS™ Series 2.0 Adapter, Type S-3, 26033	10	Stuk	1	10
7100117057	26039	3M™ PPS™ Series 2.0 Adapter, Type S-9, 26039	10	Stuk	1	10
7100117058	26044	3M™ PPS™ Series 2.0 Adapter, Type S-14, 26044	10	Stuk	1	10
7100117041	20573A	3M™ PPS™ Series 2.0 Adapter, Type S-40A, 20573A	10	Stuk	1	10
7100117068	20587	3M™ PPS™ Series 2.0 Adapter, Type S-41, 20587	10	Stuk	1	10
7100116971	20677	3M™ PPS™ Series 2.0 Adapter, Type S-43, 20677	10	Stuk	1	10
7100135830	26034	3M™ PPS™ Series 2.0-Adapter, Type S-4, 26005	1	Stuk	1	4
7100150735	26038	3M™ PPS™ Series 2.0-Adapter, Type S-8, 26038	10	Stuk	1	10
7100135829	26105	3M™ PPS™ Series 2.0-Adapter, Type S-21, 26105	4	Stuk	1	4
7100117067	20480	3M™ PPS™ Series 2.0-Adapter, Type S-31, 20480	10	Stuk	1	10

Aanbrengsystemen autolak

Focus

3M™ PPS™ 2.0 serie UV kit

3M™ PPS™ 2.0 serie UV kit is een zwarte, ondoorzichtige versie van de 3M™ PPS™ 2.0 serie Standaard kit, speciaal ontworpen voor materialen die uitharden onder UV-licht.

- Blokkeer UV-licht voor gevoelige materialen
- Gemakkelijk afmeten, mengen, filteren en spuiten
- Zwarte deksels, binnenbekers en afsluitpluggen



Product-ID	Artikelen.	Productomschrijving	MBE	VE	KP	VD
7100298478	20730	3M™ PPS™ 2.0 serie UV kit, Standaard, 650 ml, 125 µm, 20730	1	Kit	1	1
7100298477	26710	3M™ PPS™ 2.0 serie UV kit, Standaard, 650 ml, 200 µm, 26710	1	Kit	1	1

3M™ PPS™ Serie 2.0 Type H/O Drukbeker

De 3M™ PPS™ Serie 2.0 Type H/O (High Output) drukkbeke is een onder druk staande buitenbeker, die geschikt is voor de 3M™ PPS™ Serie 2.0 wegwerpdeksels en binnenbekers, waardoor u alle voordelen van dit innovatieve product ervaart.

- Compatibel met de 3M™ PPS™ Serie 2.0 deksels en binnenbekers voor het 3M™ PPS™ Type H/O drukkbeke-systeem
- Benut ook deze voordelen en gebruik het 3M™ PPS™ Serie 2.0-systeem om coatings te spuiten
- Erg geschikt voor uiteenlopende materialen, van vloeibaar tot zeer viskeus (dik).



Product-ID	Artikelen.	Productomschrijving	MBE	VE	KP	VD
7100191753	26124	3M™ PPS™ Serie 2.0 Type H/O Drukbeker, Groot 850 ml/Standaard 650 ml, 26124	2	Kit	1	2
7100202755	26121	3M™ PPS™ Serie 2.0 Type H/O Drukbeker, Midi 400 ml/Mini 200 ml, 26121	2	Doos	1	2

3M™ PPS™ Spray Gun Holder

Zorg ervoor dat uw spuitpistolen veilig zijn opgeborgen wanneer ze niet worden gebruikt met de 3M™ PPS™ Spray Gun Holder. Dankzij deze houder zijn de spuitpistolen veilig opgeborgen en altijd bij de hand. De houder is een nuttige accessoire die is ontworpen voor één, twee of vier spuitpistolen.

- Berg spuitpistolen veilig op
- Houd de spuitpistolen onder handbereik
- Reduceer de onderhoudskosten door minder schade en onderhoud



Product-ID	Artikelen.	Productomschrijving	MBE	VE	KP	VD
7000032309	16025	3M™ PPS™ Spuitpistool Houder, 16025	12	Stuk	1	12

Aanbrengsystemen autolak

3M™ PPS™ Dispenser

Houd uw werkplaats netjes en gebruik de 3M™ PPS™ Dispenser. De 3M™ PPS™ Paint Preparation System Dispenser is een op de muur gemonteerde opslageenheid, die ervoor zorgt dat de binnenbekers/deksels altijd onder handbereik liggen en toch netjes opgeruimd zijn. Het is geschikt voor alle maten deksels en binnenbekers van 3M™ PPS™ en 3M™ PPS™ Serie 2.0 producten.



- Doseert materiaal voor het 3M™ PPS™ Paint Preparation System.
- Van boven aanvullen van benodigdheden
- Zorgt ervoor dat de benodigdheden altijd schoon, netjes, geordend en vrij van vervuiling zijn

Product-ID	Artikelen.	Productomschrijving	MBE	VE	KP	VD
7100041780	16219	3M™ PPS™ Dispenser voor binnenbekers, Large, Standard, Midi, 16219	1	Stuk	1	1
7100042777	16298	3M™ PPS™ Dispenser voor binnenbekers, Mini & Micro, 16298	1	Stuk	1	1
7100042072	16299	3M™ PPS™ Dispenser, voor deksels, 16299	1	Stuk	1	1

3M™ PPS™ Kit met deksel en binnenbeker

3M™ PPS™ Kit met deksel en binnenbeker (eerste versie, niet compatibel met 3M™ PPS™ Serie 2.0 producten) bevat wegwerpdelsels met ingelaste filters, zodat lak wordt gezeefd tijdens het spuiten. Daarnaast bevat de kit binnenbekers en afsluitpluggen voor gebruik met het 3M™ PPS™ Paint Preparation System. De kit is verkrijgbaar in vier maten en is daarmee geschikt voor elke klus, van klein tot groot. 3M™ PPS™ Paint Preparation System is een compleet laksysteem waarmee de gebruiker lak kan afmeten, mengen, filteren en spuiten.



- Ontworpen voor gebruik met 3M™ PPS™ producten. Niet compatibel met 3M™ PPS™ Serie 2.0 producten.
- Kits bevatten wegwerpdelsels met micronfilters, binnenbekers en afsluitpluggen.
- Verkrijgbaar voor 3M™ PPS™ Bekers en sluitringen in vier maten, van 180 ml tot 850 ml voor kleine correcties van vlekken tot grote reparaties.

Product-ID	Artikelen.	Productomschrijving	MBE	VE	KP	VD
7100067466	16740	3M™ PPS™ Kit met deksel en binnenbeker, Groot Kit, 850 ml, 125 µm, 16740	1	Kit	1	1
7100067538	16024	3M™ PPS™ Kit met deksel en binnenbeker, Groot Kit, 850 ml, 200 µm, 16024	1	Kit	1	1
7100069190	16312	3M™ PPS™ Kit met deksel en binnenbeker, Midi Kit, 400 ml, 125 µm, 16312	1	Kit	1	1
7100068959	16112	3M™ PPS™ Kit met deksel en binnenbeker, Midi Kit, 400 ml, 200 µm, 16112	1	Kit	1	1
7100067513	16752	3M™ PPS™ Kit met deksel en binnenbeker, Mini Kit, 170 ml, 125 µm, 16752	1	Kit	1	1
7100067512	16114	3M™ PPS™ Kit met deksel en binnenbeker, Mini Kit, 170 ml, 200 µm, 16114	1	Kit	1	1
7100067560	16026	3M™ PPS™ Kit met deksel en binnenbeker, Standaard Kit, 650 ml, 125 µm, 16026	1	Kit	1	1
7100062884	16000	3M™ PPS™ Kit met deksel en binnenbeker, Standaard Kit, 650 ml, 200 µm, 16000	1	Kit	1	1

Aanbrengsystemen autolak

3M™ PPS™ Buitenkoper met ring

Gebruik ons assortiment aan solide 3M™ PPS™ Buitenkopers met sluitring ter ondersteuning van de flexibele binnenkopers van 3M™ PPS™ (Paint Preparation System). Het is beschikbaar in vier maten en stelt de lakspuiter in staat om lakmaterialen af te meten, te mengen, te filteren en aan te brengen.



- Bekers en sluitringen van hard plastic bieden ondersteuning aan de flexibele binnenkopers van het 3M™ Paint Preparation System, PPS™.
- 3M™ PPS™ is een alles-in-een wegwerp oplossing voor het afmeten, mengen, filteren en spuiten van lakmaterialen
- Door dit systeem kan de lakspuiter onder een vaste hoek van 90° de lak op het onderdeel aanbrengen, ongeacht de oriëntatie van het onderdeel (dit kan zelf op de kop staan)

Product-ID	Artikelen.	Productomschrijving	MBE	VE	KP	VD
7100074890	16023	3M™ PPS™ Buitenkoper met ring, Groot, 850 ml, 16023	4	Kit	1	4
7100074613	16122	3M™ PPS™ Buitenkoper met ring, Midi, 400 ml, 16122	4	Kit	1	4
7100074725	16115	3M™ PPS™ Buitenkoper met ring, Mini, 170 ml, 16115	4	Kit	1	4
7100074831	16001	3M™ PPS™ Buitenkoper met ring, Standaard, 650 ml, 16001	4	Kit	1	4

3M™ PPS™ Adapter

3M™ PPS™ Adapter converteert een verfspuitpistool voor gebruik met het 3M™ Paint Preparation System (PPS™). Met speciaal ontworpen adapters kunnen lakspuiters het PPS™ gebruiken met bijna elk model spuitpistool. Als u deze adapter wilt gebruiken, verwijdert u de bestaande kop van het spuitpistool. Draai vervolgens eenvoudig de juiste PPS™-adapter in het spuitpistool.



- De adapter verandert een typisch verfspuitpistool in een pistool dat geschikt is voor gebruik met het 3M Paint Preparation System (PPS™).
- Met speciaal ontworpen adapters kunnen lakspuiters het PPS™ gebruiken met bijna elk spuitpistool
- Roestvrijstalen adapter biedt exceptionele duurzaamheid

Product-ID	Artikelen.	Productomschrijving	MBE	VE	KP	VD
7000034249	16032	3M™ PPS™ Adapter, Type 2, 16032	10	Stuk	1	10
7000034250	16033	3M™ PPS™ Adapter, Type 3, 16033	10	Stuk	1	10
7000034251	16036	3M™ PPS™ Adapter, Type 6, 16036	10	Stuk	1	10
7000045758	16015	3M™ PPS™ Adapter, Type 8, 16015	1	Stuk	1	4
7000083623	16038	3M™ PPS™ Adapter, Type 8, 16038	10	Stuk	1	10
7000034253	16039	3M™ PPS™ Adapter, Type 9, 16039	10	Stuk	1	10
7000034254	16042	3M™ PPS™ Adapter, Type 12, 16042	10	Stuk	1	10
7000034255	16044	3M™ PPS™ Adapter, Type 14, 16044	10	Stuk	1	10
7000043152	16742	3M™ PPS™ Adapter, Type 16, 16742	10	Stuk	1	10
7000045761	16105	3M™ PPS™ Adapter, Type 21, 16105	4	Stuk	1	4
7000045762	16106	3M™ PPS™ Adapter, Type 22, 16106	4	Stuk	1	4
7000083912	16757	3M™ PPS™ Adapter, Type 27, 16757	10	Stuk	1	10
7000034487	5073A	3M™ PPS™ Adapter, Type 40, 5073A	10	Stuk	1	10
7000034387	50587	3M™ PPS™ Adapter, Type 41, 50587	10	Stuk	1	10
7000084572	50677	3M™ PPS™ Adapter, Type 43, 50677	10	Stuk	1	10

Aanbrengsystemen autolak

3M™ PPS™ Hervulbare kit

Gebruik 3M™ PPS™ Hervulbare kit als hervulbare versie van 3M™ PPS™ Standaardkit om snel en gemakkelijk lak bij te vullen zonder de beker en de binnenbeker van het pistool te verwijderen.

- Vul efficiënt lak bij zonder de beker en de binnenbeker van het pistool te verwijderen.
- Wordt geleverd met een 200 µ filter
- Gebruik voor processen waar een 125 µ filter nodig is, het extra inlegfilter



Product-ID	Artikelen.	Productomschrijving	MBE	VE	KP	VD
7100083560	16743	3M™ PPS™ Hervulbare Kit, 650 ml, 200 µm, 16743	1	Kit	1	1

3M™ PPS™ UV Kit

3M™ PPS™ UV Kit is een zwarte, ondoorzichtige versie van de 3M™ PPS™ Standard Kit, speciaal ontworpen voor materialen die uitharden onder UV-licht.

- Blokkeer UV-licht voor gevoelige materialen
- Gemakkelijk afmeten, mengen, filteren en spuiten
- Zwarte deksels, binnenbekers en afsluitpluggen



Product-ID	Artikelen.	Productomschrijving	MBE	VE	KP	VD
7100067511	50730	3M™ PPS™ UV kit, Standaard, 650 ml, 125 micron, 50730	1	Kit	1	1

3M™ PPS™ Type H/O Pressure Cup for 3M™ Accuspray Gun

3M™ PPS™ Type H/O (High Output) Pressure Cup is een drukbestendige beker van hard plastic waarin de wegwerp deksels en binnenbekers van 3M™ PPS™ worden geplaatst.

- Gebruik om ondersteuning te bieden aan de binnenbekers en deksels van PPS voor het PPS Pressure Cup System.
- Voor het eenvoudig aanbrengen van diverse coatingstructuren
- Profiteer ook van de voordelen van het PPS-systeem bij het aanbrengen van beschermende coatings



Product-ID	Artikelen.	Productomschrijving	MBE	VE	KP	VD
7000119727	16121	3M™ PPS™ Type H/O Drukbeker voor 3M™ Accuspray Gun, 177 ml, 16121	4	Kit	1	4
7000119668	16124	3M™ PPS™ Type H/O Drukbeker voor 3M™ Accuspray Gun, Groot, 16124	2	Stuk	1	2

Aanbrengsystemen autolak

3M™ PPS™ Type V kits met deksel en beker

3M™ PPS™ Type V kits deksel en beker bestaan uit geventileerde wegwerpbekers en -deksels en zijn bij uitstek geschikt voor schadeherstelprofessionals die de voorkeur geven aan geventileerde systemen voor het voorbereiden en spuiten van lak. De kits bevatten 50 bekere en deksels en zijn verkrijgbaar in 2 maten (standaard met een bekerinhoud van 700 ml en medium met een bekerinhoud van 400 ml). De voorgemonteerde kleppen en deksels met voorgemonteerd filter zorgen voor een kortere installatietijd.



- Voor professionele lakspuiters die de voorkeur geven aan geventileerde lakbekers.
- Medium met een inhoud van 400 ml is bij uitstek geschikt voor spot-repairs of het spuiten van enkelvoudige- of twee panelen.
- Standaard met een inhoud van 700 ml is bij uitstek geschikt voor het repareren van drie of meer panelen.

Product-ID	Artikelen.	Productomschrijving	MBE	VE	KP	VD
7100231267	16352	3M™ PPS™ Type V kits met deksel en beker, Midi, 400 ml, 125 µm, 16352	1	Kit	1	1
7100231270	16152	3M™ PPS™ Type V kits met deksel en beker, Midi, 400 ml, 200 µm, 16152	1	Kit	1	1
7100231271	16360	3M™ PPS™ Type V kits met deksel en beker, Standaard, 700 ml, 125 µm, 16360	1	Kit	1	1
7100231272	16160	3M™ PPS™ Type V kits met deksel en beker, Standaard, 700 ml, 200 µm, 16160	1	Kit	1	1

3M™ PPS™ Type V deksels

3M™ PPS™ Type V deksels zijn wegwerpdelsels voor het 3M™ PPS™ Type V systeem en zijn bij uitstek geschikt voor schadeherstelprofessionals die de voorkeur geven aan geventileerde systemen voor het voorbereiden en spuiten van lak. De deksels zijn verkrijgbaar met 2 filtermaten: 125 micron voor watergedragen lak en 200 micron. De 3M™ PPS™ Type V deksels passen op beide bekerformaten (400 ml en 700 ml). De voorgemonteerde filters zorgen voor een kortere installatietijd.



- Voor professionele lakspuiters die de voorkeur geven aan geventileerde lakbekers.
- Aansluiting mogelijk op een geschikte 3M™ PPS™ Adapter op het gewenste spuitpistool of rechtstreeks op een 3M™ Accuspray™ Spuitpistool.
- De deksels zijn voorzien van een voorgemonteerd 200-micron filter voor lakken op basis van oplosmiddelen of van een 125-micron filter voor watergedragen lak.

Product-ID	Artikelen.	Productomschrijving	MBE	VE	KP	VD
7100231613	16364	3M™ PPS™ Type V deksels, Standaard-Midi, 125 µm, 16364	1	Kit	1	1
7100231582	16164	3M™ PPS™ Type V deksels, Standaard-Midi, 200 µm, 16164	1	Kit	1	1

3M™ PPS™ Type V accessoires

3M™ PPS™ Type V accessoires zijn handige extra onderdelen zoals reserveafsluitpluggen voor het 3M™ PPS™ Type V systeem. Dit systeem is bij uitstek geschikt voor schadeherstelprofessionals die de voorkeur geven aan geventileerde systemen voor het voorbereiden en spuiten van lak. De afsluitpluggen passen op 3M™ PPS™ Type V kits van elk formaat.



- Voor professionele lakspuiters die de voorkeur geven aan geventileerde lakbekers.
- De afsluitpluggen passen op 3M™ PPS™ Type V deksels van elk formaat.
- De 3M™ PPS™ Type V deksels moeten goed worden gesloten als u ongebruikte lak opbergt en afdicht.

Product-ID	Artikelen.	Productomschrijving	MBE	VE	KP	VD
7100106365	16432	3M™ PPS™ Type V accessoires, Afdichtpluggen 1 maat, 16432	6	Kit	1	6



Afwerkproducten

Afwerkingsproducten Elke keer dat een voertuig uit de winkel rolt, is er een kans om uw passie voor automotieve lakherstel. U heeft ervoor gezorgd dat het voertuig is geprepareerd, geverfd en gepolijst zoals het was toen het binnenkwam. Maar voor uw klant is het nu op de een of andere manier nog beter, spannender - zoals het was toen het gloednieuw was. Dit is een van de krachtigste aanbevelingen die u kunt doen voor uw autoschadeherstel, en het vertegenwoordigt het volledige potentieel van uw spuitbedrijf.

PERSOONLIJKE VEILIGHEID

- Comfort Stofmasker P3



- Gehoorbescherming



- Comfortbril



- Herbruikbare spuitoverall



- Veiligheidshandschoenen



Selecteer Stap 1A, 1B of 1C op basis van de omvang van uw reparatie. Ga dan verder met Stap 2 (Compound) en Stap 3 (Polijsten).

Schuren van kleine fouten

1a



- ▶ Schuur met 3M™ Finesse-it™ Trizact™ A5 schuurschijfjes, grofte 3000 met een denibmachine.
- ▶ Verfijn krassen met een 3M™ Trizact™ Foam schijf, grofte 8000, 75 mm met een vlakschuurmachine.
- ▶ **Ga direct naar de stap polijsten.**



Schuren van kleine oppervlaktebeschadigingen

1b



- ▶ Schuur eerst met een 3M™ Hookit™ Purple Finishing flim schuurschijf 260+L, grofte P1500, 3" (75mm). Gebruik een zachte interface-pad. Verwijder alle paneelfouten en pas de textuur aan aan die van de naastgelegen OEM-panelen. Veeg het paneel schoon.
- ▶ Verfijn krassen met een dual action schuurmachine en een 3M™ Trizact™ Foam schijf, grofte 3000, 3" (75 mm). Gebruik een vochtige schijf met een zachte tussenschijf. Schuur elk gebied 4-6 keer.
- ▶ Veeg het paneel schoon. Als er nog steeds krassen zichtbaar zijn, ga dan verder met het verfijnen.



Schuren van grote beschadigingen

1c



- ▶ Schuur eerst met een 3M™ Hookit™ Purple Finishing filmschijf 260+L, grofte P1500 - P2000, 6" (150mm). Gebruik een zachte interface-pad. Verwijder alle paneelfouten en pas de textuur aan aan die van de naastgelegen OEM-panelen. Veeg het paneel schoon.
- ▶ Verfijn krassen met een dual action schuurmachine en een 3M™ Trizact™ Foam schijf, grofte 3000, 6" (150 mm). Gebruik een vochtige schijf met een zachte tussenschijf. Ga 4-6 keer over elk gebied heen.
- ▶ Veeg het paneel schoon. Als er nog steeds krassen zichtbaar zijn, ga dan verder met het verfijnen.



Compound

2



- ▶ Breng de compound in een cirkelvormige beweging aan op de pad en gebruik de dop van de fles om een kleine hoeveelheid compound over de pad uit te spreiden. Bij het aanbrengen van compound op een nieuwe pad, wordt het aanbevolen om een paar seconden te beginnen met snelheidsinstelling 1 om ervoor te zorgen dat de pad gelijkmatig wordt voorzien van compound voordat u met de taak begint.
- ▶ Leg de pad plat op het oppervlak en begin met snelheidsstand 4 om de compound uit te spreiden. Verhoog de snelheid indien nodig. Oefen minimale druk uit in een noord/zuid, oost/west, kruislings patroon om krassen/defecten te verwijderen.
- ▶ Compound kleine defecten. Een gebied van ongeveer 60 cm x 60 cm wordt aanbevolen om een adequate verwijdering van krassen/defecten te garanderen.
- ▶ Gebruik een 3M™ Perfect-It™ ultrazachte doek - High Performance om de resten van het oppervlak te verwijderen. Als er krassen/defecten overblijven, breng dan 4 druppels compound aan op de pad en ga verder met compounding.
- ▶ Zorg ervoor dat alle schuurkrassen volledig zijn verwijderd. Inspecteer het oppervlak door dit te besproeien met 3M™ Perfect-It™ Finish Control Spray en af te vegen met een schone microvezeldoek.
- ▶ **Let op:** Reinig pads regelmatig met een 3M™ conditioningborstel voor optimale prestaties.



Polijsten

3



- ▶ Breng het polijstmiddel aan in een cirkel aan de rand van of op de pad. Bij het aanbrengen van het polijstmiddel op een nieuwe pad, wordt het aanbevolen om een paar seconden te beginnen op snelheidsinstelling 1 om ervoor te zorgen dat de pad gelijkmatig wordt voorzien van polijstmiddel voordat u met de taak begint.
- ▶ Leg de pad plat op het oppervlak en begin op snelheidsstand 4 om het polijstmiddel uit te spreiden. Verlaag de snelheid indien nodig. Oefen minimale neerwaartse druk uit in verticale, horizontale en diagonale bewegingen om wervel-sporen/fouten te verwijderen.
- ▶ Polijst kleine gebieden. Een gebied van ongeveer 60 cm x 60 cm wordt aanbevolen om een adequate verwijdering van hologrammen/defecten te garanderen.
- ▶ Gebruik een 3M™ Perfect-It™ ultrazachte doek - High Performance om de resten van het oppervlak te verwijderen. Als er hologrammen/defecten achterblijven, breng dan 4 druppels polijstmiddel aan op de pad en ga verder met polijsten.



3M Nederland B.V.
Automotive Aftermarket
Molengraaffsingel 29,
2629 JD Delft
Nederland
Tel: (+31) 1580 80 217
3M.CDC.bn@mmm.com

3M Belgium bvba / sprl
Automotive Aftermarket
Hermeslaan, 7
1831 Diegem
België
Tel: (+32) 2808 17 91
3M.CDC.bn@mmm.com



Voor aanvullende informatie, waaronder belangrijke veiligheids- en garantie-informatie, over 3M Automotive Aftermarket Producten, gaat u naar: www.3m.nl/aad-info // www.3m.be/aad-info

3M, Finesse-It, Trizact, Hookit en Perfect-It zijn handelsmerken van 3M Company. Recycle dit product. © 3M 2023. Alle rechten voorbehouden.

powered by

FESTOOL
Automotive Systems

3M™ Perfect-It™ Excentrisch polijst- systeem



Lakherstel.
Opnieuw gedefinieerd.

GEBRUIK

Maak kennis met het 3M™ Perfect-It™ Excentrische polijstsysteem

- Een professionele set van gereedschappen, pads en polijstmiddelen
- Opnieuw ontwikkeld voor de schadeherstelbranche
- Een gebruiksvriendelijke polijstmachine
- Speciaal samengestelde vloeistoffen en pads
- Geen angst meer voor swirls, doorbranden of andere valkuilen die vaak voorkomen bij traditionele roterende systemen



Het is lakfinishing, opnieuw gedefinieerd.

3M™ Excentrische polijstmachine

- Gebruiksvriendelijk en comfortabel ontwerp
- Goed gebalanceerd en gemakkelijk te bedienen



3M™ Excentrische pads

- Enkelzijdige pad met 3M™ Hookit™ bevestiging voor eenvoudig wisselen
- Compounding- en polijstpads verkrijgbaar in de maten 130 mm en 150 mm



3M™ Excentrische compound en polijstmiddel

- De kleur van de dop van de fles komt overeen met de vloeistof binnenin en de pad waar die bij hoort
- Effectief op een verscheidenheid aan lak- en blanke lakfinishes



VOORDELEN

Consistente swirl-vrije finish



3M™ Perfect-It™ Excentrische polijstmachine voorkomt swirls, met onze speciaal ontworpen pads, compound en polijstmiddel.

Vermijd doorbranden en nabewerken



Ondervind geen angst voor doorbranden op uw pas gelakte panelen. Geen ritjes terug naar de cabine, geen onderbrekingen in de cyclustijd en geen verlies van vertrouwen in het werk.

Ontworpen voor alle vaardigheidsniveaus



Of je nu een spuits, afwerker, beginner of doorgewinterde expert bent, het 3M™ Perfect-It™ Excentrische polijstsysteem is ontwikkeld om strakke, consistente resultaten te leveren.

Excentrische lak-finishsysteem-oplossingen

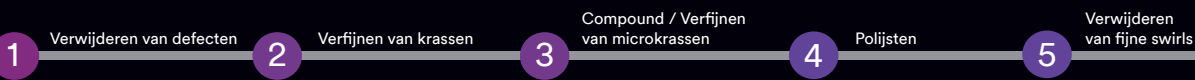

Excentrisch roterend proces

Ideaal voor:
- Verse en oude lak
- Alle soorten blanke lak
- Reparatie van volledige panelen en kleine oppervlakken



Excentrisch roterend 1-Stap

Ideaal voor:
- Verse en oude lak
- Alle soorten blanke lak
- Klein tot gemiddelde reparatie



Plaatselijke reparatie

Ideaal voor:
- Verse lak
- Alle soorten blanke lak
- Om gesuurde oppervlakken tot een minimum te beperken



PERSOONLIJKE VEILIGHEID

• Comfort Stofmasker P3



• Gehoorbescherming



• Comfortbril



• Herbruikbare spuitoverall



• Veiligheidshandschoenen



Schuren van kleine fouten



- ▶ Schuur met 3M™ Finesse-it™ Trizact™ schuurschijfjes, 32 mm, grofte 3000 met een denib-tool.



466LA Trizact™ A5 Schuurschijfjes 3000



3M™ Mini Excentrische schuurmachine, luchtdruk



- ▶ Werk krasen weg met een 3M™ Trizact™ Fine Finishing schijf 443SA, grofte 8000, 75 mm met een excentrische schuurmachine.



3M™ Trizact™ Fine Finishing schijf 8000



Festool LEX 3 77

Schuren van defecten



- ▶ Schuur eerst met een 3M™ Hookit™ Purple Finishing Schuur schijf 260L+, grofte P1500 .



3M™ Hookit™ 260L+



Festool LEX 3 150/3



Festool Interfacepad



- ▶ Werk krasen weg met een 3M™ Trizact™ Fine Finishing schijf 443SA, grofte 3000, 150 mm met een excentrische schuurmachine.
- ▶ Werk krasen weg met een 3M™ Trizact™ Fine Finishing schijf 443SA, grofte 8000, 150 mm met een excentrische schuurmachine.



3M™ Trizact™ Fine Finishing schijf 3000



3M™ Trizact™ Fine Finishing schijf 8000

Polijsten



- ▶ Voeg een kleine hoeveelheid 3M™ Perfect-It™ 1-staps Finishing-materiaal toe aan een paarse pad op de roterende polijstmachine.
- ▶ Polijst in een overlappend patroon met een rotatiesnelheid van: 600 - 1400 tpm.
- ▶ Probeer bij het polijsten de pad altijd vlak op het oppervlak te houden. Verlaag de druk naar het einde van de compoundingfase zodat het oppervlak daarna gemakkelijk kan worden gereinigd.

Opmerking: hoe zachter de coating, hoe lager de temperatuur en dus het toerental moet zijn.



3M™ Perfect-It™ 1-staps Finishing-materiaal



3M™ Perfect-It™ Hookit Geprofileerde Paarse Polijstpad



3M™ Perfect-It™ Quick Connect Dubbelzijdige Geprofileerde Polijstpad



3M™ Perfect-It™ Roze High Performance Ultrazachte Microvezeldoek



Festool SHINEX RAP 150

Controle



- ▶ Mochten schuurkrassen van de eerste polijststap nog zichtbaar zijn na controle van het oppervlak, herhaal dan de polijststap!

Opmerking: Het is belangrijk dat u in deze fase alle schuurkrassen verwijdert, om te voorkomen dat ze aan het einde van het polijstproces opnieuw verschijnen.



3M™ Perfect-It™ Finish Control Spray



3M™ Professionele Poetsdoeken

Fijn polijsten



- ▶ Polijst daarna voor een hoogglans finish opnieuw zonder extra compound op de pad.
- ▶ Polijst in een overlappend patroon met een rotatiesnelheid van 600 -1400 tpm.
- ▶ Houd de polijstpad vlak op het oppervlak om een gelijkmatige en een glanzende finish te garanderen, waarbij de druk aan het einde van de polijststap geleidelijk moet worden verlaagd.
- ▶ Verwijder overtollig materiaal en inspecteer de plaats; voor de meeste kleuren is dit voldoende.
- ▶ Bij kritische kleuren (donker of zwart) moeten de hologrammen met Perfect-It™ Ultrafina SE Compound en blauwe polijstpads worden verwijderd.



3M™ Perfect-It™ 1-staps Finishing-materiaal



3M™ Perfect-It™ Hookit Geprofileerde Paarse Polijstpad



3M™ Perfect-It™ Quick Connect Dubbelzijdige Geprofileerde Polijstpad



3M™ Perfect-It™ Roze High Performance Ultrazachte Microvezeldoek

PERSOONLIJKE VEILIGHEID

- Comfort Stofmasker P3
- Gehoorbescherming
- Comfortbril
- Herbruikbare spuitoverall
- Veiligheidshandschoenen

Schuren van kleine fouten



- Denib met 3M™ Finesse-it™ Trizact™ schuurschijf, 32 mm, grofte 3000 op een denib-tool.



466LA Trizact™ A5 Schuurschijfjes 3000



3M™ Mini orbital sander, luchtdruk



- Werk daarna krassen weg met een 3M™ Trizact™ Fine Finishing schijf 443SA, grofte 6000, 75 mm met een excentrische machine.



3M™ Trizact™ Fine Finishing schijf 6000, 75 mm



Festool LEX 3 77 Festool IAS Adapter voor Lex 2/3

Schuren van grotere defects



- Schuur eerst met een 3M™ Hookit™ Purple Finishing Schuurschijf 260L+, grofte P1500 .



3M™ Hookit™ 260L+



Festool LEX 3 150/3



Festool Interfacepad



- Schuur vervolgens het gebied met een 3M™ Trizact™ Fine Finishing schijf 443SA, grofte 3000, 150 mm met een excentrische machine;
- Werk daarna krassen weg met een 3M™ Trizact™ Fine Finishing schijf 443SA, grofte 6000, 150 mm met een excentrische machine.



3M™ Trizact™ Fine Finishing schijf 3000, 150 mm



3M™ Trizact™ Fine Finishing schijf 6000, 150 mm

Polijstap



- Breng eerst een kleine hoeveelheid 3M™ Perfect-It™ Fast Cut Plus Extreme aan op de groene pad op de roterende polijstmachine.
 - Polijst in een overlappend patroon met een rotatiesnelheid van 600-1400 tpm
 - Probeer bij het polijsten altijd de pad vlak op het oppervlak te houden. Verlaag de druk op het einde van de compoundingfase zodat het reinigen achteraf gemakkelijker wordt.
- Opmerking: Hoe zachter de coating, hoe voorzichtiger men met opwarming en dus ook met het toerental moet zijn.



3M™ Perfect-It™ Fast Cut Plus Extreme



3M™ Perfect-It™ Quick Connect Dubbelzijdige Groene Polijstpad vlak



3M™ Perfect-It™ Quick Connect Dubbelzijdige Geprofileerde Groene Polijstpad



3M™ High Performance Doek



Festool SHINEX RAP 150

Controle



- Mochten schuurkrassen van de eerste polijstap nog zichtbaar zijn na controle van het oppervlak, herhaal dan de polijstap!

Opmerking: Het is belangrijk om ervoor te zorgen dat u op dit moment alle schuurkrassen verwijdert, om te voorkomen dat ze aan het einde van het polijstproces opnieuw verschijnen.



3M™ Perfect-It™ Finish Control Spray



3M™ Professionele Poetsdoeken

Fijne polijstap



- Gebruik daarna de gele polijstpad met een kleine hoeveelheid 3M™ Perfect-It™ Extra Fine Plus .
- Polijst de plaats en omgeving in een overlappend patroon met een rotatiesnelheid van 600-1400 tpm.
- Verwerking: houd het polijstpad vlak op het oppervlak voor een glanzende afwerking, verminder de druk tegen het einde van de polijstap.
- Verwijder overtollig polijstmiddel en inspecteer de plaats; voor de meeste kleuren is dit voldoende.

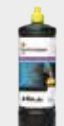

3M™ Perfect-It™ Extra Fine PLUS



3M™ Perfect-It™ Quick Connect dubbelzijdige geprofileerde gele polijstpad



3M™ Perfect-It™ High Performance Doek

Hologram verwijderen (Optioneel)



- Voeg 3M™ Perfect-It™ Ultrafina SE toe aan de blauwe foampad op de roterende polijstmachine.
- Verwerking: - polijsten met lagere snelheid - bewegen in een overlappend patroon dat het hele gebied royaal bedekt.
- Veeg polijstresten af met de extra zachte 3M™ Perfect-It™ High Performance Blauwe Ultrafina polijstdoek om te voorkomen dat er nieuwe microkrasjes op het oppervlak ontstaan.

Tip: Gebruik voldoende polijstproduct, dit zorgt voor een gelijkmatige verdeling van polijstmiddel op de pad en voorkomt het ontstaan van microkrasjes vanwege een te droge pad.



3M™ Perfect-It™ Ultrafina SE



3M™ Perfect-It™ Quick Connect Dubbelzijdige Blauwe geprofileerde Polijstpad



3M™ Perfect-It™ High Performance Doek

Polijstcompounds

Focus

3M™ Perfect-It™ Excentrische compound

3M™ Perfect-It™ Excentrische compound is de professionele snel snijdende compoundformule die is ontwikkeld voor ons 3M™ Excentrische polijststelsel. Gebruik het met onze 3M™ Perfect It™ Excentrische compoundpads om snel schuursporen van grofte 3000 en fijner te verwijderen. Het werkt op lakken en blanke lakken, of ze nu net nieuw of uitgehard zijn.



- **SNELLE SNIJWERKING:** 3M™ Perfect-It™ Excentrische compound verwijdert snel schuursporen van grofte 3000 en fijner zonder wervelsporen toe te voegen, waardoor uw polijststap gemakkelijker wordt
- **VEELZIJDIG:** Werkt uitstekend op nieuwe en uitgeharde lakken en helpt u een hoogwaardige finish te bereiken
- **MINDER ROMMEL:** Dankzij de formule voor eenvoudig reinigen kunt u sneller de volgende taak oppakken

Product-ID	Artikelen.	Productomschrijving	MBE	VE	KP	VD
7100265273	34130E	3M™ Perfect-It™ Excentrische compound, 473 ml, 34130E	12	Fles	1	12
7100264084	34131E	3M™ Perfect-It™ Excentrische compound, 946 ml, 34131E	12	Fles	1	12

Focus

3M™ Perfect-It™ Fast Cut Plus Extreem

3M™ Perfect-It™ Fast Cut Plus Extreme is een snel snijdende vloeibare polijstpasta die is ontwikkeld voor het snel verwijderen van schuurkrassen na het egaliseren of wegwerken van onvolkomenheden met 3M 260L P1500 en vervolgens Trizact 3000. Te gebruiken met een groene pad uit het kleurgecodeerde gamma polijstproducten van 3M™.



- Uitzonderlijk snelle snijwerking
- 20 tot 25% minder product nodig dan de standaard Fast Cut + / XL om hetzelfde gebied te polijsten.
- Voor een superieure hoogglansafwerking

Product-ID	Artikelen.	Productomschrijving	MBE	VE	KP	VD
7100136343	51815	3M™ Perfect-It™ Fast Cut Plus Extreem, 1 kg, 51815	12	Fles	1	12

3M™ Perfect-It™ Fast Cut Polijstpasta

Gebruik 3M™ Perfect It™ Fast Cut Polijstpasta voor het verwijderen van schuurkrassen na het egaliseren of verwijderen van onvolkomenheden (met 3M-schuurpapier 260L P1200 of P1500 of 3M Microfine-schuurpapier 1500/2000 voor nat schuren).



- Een snel, gemakkelijk te gebruiken polijstmiddel
- Snelle en effectieve werking
- Voor een hoogglans-werking in combinatie met een fijner afwerkproduct

Product-ID	Artikelen.	Productomschrijving	MBE	VE	KP	VD
7100222053	09374	3M™ Perfect-It™ Fast Cut Polijstpasta, 1 kg, 09374	12	Fles	1	12

Afwerkproducten

3M™ Perfect-It™ Gelcoat Heavy Cutting Compound

3M™ Perfect-It™ Gelcoat Heavy Cutting Compound laat boten weer glazen door oxidatie, krassen, slijtafsporen en andere oppervlakkige beschadigingen te verwijderen. Deze compound is ons snelst werkende polijstmiddel voor gelcoats, verwijdert P600 en fijnere krassen en geeft een hoogglansafwerking die ideaal is om te polijsten of in de was te zetten.

- De snelst werkende gelcoat-formule van 3M voor het verwijderen van ernstige oxidatie en krassen P600
- Het product blijft langer nat voor een langere gebruiksduur en gemakkelijker wegvegen
- Geschikt voor alle gelcoat-oppervlakken, waaronder boten, recreatievaartuigen en industriële toepassingen



Product-ID	Artikelen.	Productomschrijving	MBE	VE	KP	VD
7100085986	36102E	3M™ Perfect-It™ Gelcoat Heavy Cutting Compound, 946 ml, 36102E	12	Fles	1	12

3M™ Perfect-It™ Gelcoat Medium Cutting Compound + Wax

3M™ Perfect-It™ Gelcoat Medium Cutting Compound + Wax combineert een gemiddelde snijwerking met duurzame was voor professioneel compoonden met gelcoat in één stap. Deze compoundwas verwijdert ernstige fouten en krassen van P1000 of fijner, en laat een glanzende wasfinish achter.

- De snel slijpende gelcoat-formule van 3M voor het verwijderen van oxidatie en krassen van P1000 of fijner
- Kan worden gebruikt voor het snijden, polijsten en in de was zetten in één stap, zodat u tijd en kosten bespaart
- Het product blijft langer nat voor een langere gebruiksduur en gemakkelijker wegvegen



Product-ID	Artikelen.	Productomschrijving	MBE	VE	KP	VD
7100094557	36106E	3M™ Perfect-It™ Gelcoat Medium Cutting Compound + Wax, 946 ml, 36106E	6	Fles	1	6

Fijne polijstmiddelen

Focus

3M™ Perfect-It™ Excentrisch polijstmiddel

Bereik met 3M™ Perfect-It™ Excentrisch polijstmiddel de best mogelijke finish bij alle lakken en blanke lakken. De geavanceerde schuurmaterialen en glansverbetersaars zorgen voor een consistente, hoogwaardige finish. Ontwikkeld voor gebruik met onze 3M™ Perfect-It™ Excentrische polijstmachine en bijpassende pad voor professionals van alle niveaus in lakfinishing en detailafwerking die een perfecte finish willen zonder waasvorming en wervelsporen.

- EEN NIEUWE MANIER VAN LAKHERSTEL: Stop met het bestrijden van wervelsporen en waasvorming, besteed uw polijsttijd aan het perfectioneren van de glans met 3M™ Perfect-It™ Excentrisch polijstmiddel, onderdeel van het 3M™ Perfect-It™ Excentrische polijststelsel.
- CONSISTENTE RESULTATEN: Levert voorspelbare resultaten van hoge kwaliteit dankzij een gepatenteerde combinatie van geavanceerde schuurmaterialen en glansverbetersaars.
- EENVOUDIG TE GEBRUIKEN: 3M™ Perfect-It™ Excentrisch polijstmiddel levert een hoogglans finish voor monteurs van elk vaardigheidsniveau in werkplaatsen voor autoschade en professionele detailafwerking als het wordt gebruikt als onderdeel van het 3M™ Perfect-It™ Excentrische polijststelsel.



Product-ID	Artikelen.	Productomschrijving	MBE	VE	KP	VD
7100265260	34133E	3M™ Perfect-It™ Excentrisch polijstmiddel, 473 ml, 34133E	12	Fles	1	12
7100263832	34134E	3M™ Perfect-It™ Excentrisch polijstmiddel, 946 ml, 34134E	12	Fles	1	12

Afwerkproducten

Focus

3M™ Perfect-It™ 1-staps Finishing Material

3M™ Perfect-It™ 1-Step Finishing Material is een hoogwaardig, snelwerkend afwerkmetaal, ontwikkeld voor het verwijderen van 3M™ Trizact™ 8000 en fijnere krassen, en levert een 1-staps afwerking op de meeste kleuren. Het biedt de opvulling van een compound en de afwerking van een polijstmiddel zonder wervelsporen.

- Eenvoudig 3M™ Trizact™ 8000 krassen verwijderen met een briljante finish als resultaat
- Na gebruik van 3M™ Trizact™ 8000 levert dit middel een 1-staps finish op de meeste kleuren
- De nattere formule zorgt voor een langere werktijd zonder uitdrogen



Product-ID	Artikelen.	Productomschrijving	MBE	VE	KP	VD
7100193753	33039	3M™ Perfect-It™ 1-staps Finishing Material, 1 kg, 33039	12	Fles	1	12

Focus

3M™ Perfect-It™ Extra fijn Plus Polijstpasta

3M™ Perfect-It™ Extra fijn Plus Polijstpasta is een fijn afwerkmetaal dat speciaal bedoeld is voor moderne, krasbestendige blanke laksystemen.

- Verwijderen van hele kleine krassen door schuren en grotere krassen door plamuren
- Speciaal voor moderne krasbestendige blanke laksystemen
- Kernproduct binnen het 3M kleurgecodeerde polijstproces



Product-ID	Artikelen.	Productomschrijving	MBE	VE	KP	VD
7100224682	80349	3M™ Perfect-It™ Extra fijn Plus Polijstpasta, 1 l, 80349	12	Fles	1	12

Focus

3M™ Perfect-It™ Ultrafina SE-polijstpasta

Gebruik 3M™ Perfect-It™ Ultrafina SE-polijstpasta met onze polijstmachines, voor een uitzonderlijke hoogglansafwerking voor voertuigen – geen wervelsporen of hologrammen. Deze polijstpasta is ontworpen voor gebruik in het eindstadium van ons kleurcoderingsproces om u te helpen de ultieme eindafwerking te krijgen en na het polijsten snel te kunnen schoonmaken.

- Zorg voor een uitzonderlijke hoogglansafwerking zonder vlekken
- Snel en eenvoudig te reinigen
- Gebruik een gemakkelijk te verwerken product met minimale uitslag



Product-ID	Artikelen.	Productomschrijving	MBE	VE	KP	VD
7100224683	50383	3M™ Perfect-It™ Ultrafina SE-polijstpasta, 1 l, 50383	12	Fles	1	12

Afwerkproducten

3M™ Perfect-It™ Polijstpasta Fijn

3M™ Perfect-It™ Polijstpasta Fijn is een snelwerkende, minder agressieve polijstpasta met dezelfde chemische 3M-formule als 3M™ Perfect-It™ Fast Cut Polijstpasta en is een uitstekende volgende stap na de agressievere Fast Cut-polijstpasta.

- Een eenvoudig te gebruiken, veelzijdig product dat door professionals wordt gebruikt
- Geeft een hoogglansafwerking
- Gemakkelijk van oppervlakken weg te vegen



Product-ID	Artikelen.	Productomschrijving	MBE	VE	KP	VD
7100095151	09375	3M™ Perfect-It™ Polijstpasta Fijn, 1 l, 09375	12	Fles	1	12

3M™ Perfect-It™ Machine Polish

Gebruik de 3M™ Perfect-It™ Machine Polish met 3M™ Perfect-It™ Foam-polijstpads om snel compound-schuurkrassen te verwijderen en een hoogglansafwerking te krijgen. Ons hoogwaardige polijstmiddel is gemakkelijk te gebruiken en is snel en efficiënt schoon te maken.

- Hoogwaardig polijstmiddel
- Speciaal ontworpen voor het verwijderen van wervelsporen die ontstaan zijn in het compoundproces en andere kleine oppervlaktefouten
- Goede verwerking, eenvoudige reiniging



Product-ID	Artikelen.	Productomschrijving	MBE	VE	KP	VD
7100095152	09376	3M™ Perfect-It™ Hoogglans Polijstmiddel, 1 L, 09376	12	Fles	1	12

3M™ Polish Rosa

Breng 3M™ Polish Rosa met de hand of met de machine aan voor een uitzonderlijke, diepe glans zonder vlekken en een langdurige wasbescherming en afwerking.

Ons polijstmiddel tast de kleur van zwarte rubberen onderdelen niet aan. Het product is perfect schoon te maken, zowel in kleine ruimten als op grote oppervlakken. Een must-have voor elke autoreinigings- of -restauratieset.

- Silicoonpolymeerwas voor hoge glans en langdurige bescherming
- Uitzonderlijk makkelijk afnemen op zowel grote als kleine gebieden
- Efficiënt werken met eenvoudige reiniging op kleine of grote gebieden



Product-ID	Artikelen.	Productomschrijving	MBE	VE	KP	VD
7000083979	80345	3M™ Polish Rosa Autowas, PN80345	12	Fles	1	12

3M™ Perfect-It™ Hoogglans

Gebruik 3M™ Perfect It™ Hoogglansbeschermer voor een hoge glas en een langdurige beschermlaag op overgespoten of originele laklagen die zijn afgewerkt met het Perfect It™ Lakcorrectiesysteem. Breng ons glansmiddel met de hand en een zachte doek aan of machinaal met een dubbel werkende schuurmachine voor meer efficiëntie.

- Krijg een duurzame, glanzende bescherming op overgespoten en originele lakoppervlakken
- Gemakkelijk met de hand of machinaal te gebruiken
- Hoogglans



Product-ID	Artikelen.	Productomschrijving	MBE	VE	KP	VD
7100095153	09377	3M™ Perfect-It™ Hoogglans, 1l, 09377	12	Fles	1	12

3M™ Prep en Blend vloeistof

Bereid nieuwe en overgespoten laklagen op efficiënte wijze voor met 3M™ Prep en Blend vloeistof. Onze combinatie van een matteer- en reinigingsvloeistof verwijdert vele verschillende verontreinigingen in één keer – vet, was, harsen en siliconen. Wat overblijft is een uniforme, matte afwerking.

- Gebruik een reinigingsmiddel dat snel kan worden aangebracht
- Efficiënte verwijderen van vet, wassen, harsen en siliconen
- Voor een uniforme, matte afwerking



Product-ID	Artikelen.	Productomschrijving	MBE	VE	KP	VD
7100095763	09308	3M™ Prep en Blend vloeistof, 0,5 kg PN09308	12	Fles	1	12

3M™ Perfect-It™ Gelcoat Light Cutting Polish + Wax

3M™ Perfect-It™ Gelcoat Light Cutting Polish + Wax is samengesteld om lichte tot gemiddelde oxidatie, machinedraaiingen en andere kleine fouten in de gelcoat snel te verwijderen. Deze compound verwijdert krassen met een korrelgrootte van P1500 of fijner, en laat een gepolijste wasfinish zonder wervelsporen achter, zelfs bij lastige donkere gelcoats.

- De snelst werkende formule van 3M voor het verwijderen van lichte tot gemiddelde oxidatie en krassen, onderdeel van een complete reeks 3M™ Perfect It™-producten voor de afwerking van gelcoats
- Verwijdert wervelsporen, zelfs op lastige donkere gelcoats
- Kan worden gebruikt voor het snijden, polijsten en in de was zetten in één stap, zodat u tijd en kosten bespaart



Product-ID	Artikelen.	Productomschrijving	MBE	VE	KP	VD
7100094555	36110E	3M™ Perfect-It™ Gelcoat Light Cutting Polish + Wax, 946 ml, PN36110E	6	Fles	1	6

Afwerkproducten

3M™ Perfect-It™ Gelcoat Compound + Polijsten

3M™ Perfect-It™ Gelcoat Compound + Polijsten is een professioneel compounding- en polijstproduct, speciaal ontwikkeld voor gelcoat-toepassingen.

- Verwijdert P1000 en fijnere krasjes op gelcoat
- Geeft een hoogglans en fijne finish (zelfs op donker gekleurde gelcoat)
- De formule zorgt voor een langere natte tijd voor een langere levensduur van het product en eenvoudiger schoonmaken



Product-ID	Artikelen.	Productomschrijving	MBE	VE	KP	VD
7100237607	30344E	3M™ Perfect-It™ Gelcoat Compound + Polijsten, 946 ml, 30344E	6	Fles	1	6

3M™ Perfect-It™ Boat Wax

3M™ Perfect-It™ Boat Wax is de laatste, effectieve stap bij het bereiken van een werkelijk professionele scheepsafwerking. De combinatie van pure Braziliaanse carnaubawas, siliconen, polymeren en harsen zorgt voor een fantastische glans en biedt duurzame bescherming tegen weersinvloeden. De formule van vloeibare was is eenvoudig aan te brengen, zelfs op warme oppervlakken, en is veilig voor de gelcoat, de lak, glasvezel en metaal.

- Een uitstekende laatste stap voor elk proces waarbij een afwerking met was wordt aanbevolen
- Bevat carnaubawas voor een briljante, pure wasfinish
- Beschermt gelcoats, lak, glasvezel en metalen tegen de elementen



Product-ID	Artikelen.	Productomschrijving	MBE	VE	KP	VD
7100094553	36113E	3M™ Perfect-It™ Boat Wax, 946 ml, 36113E	6	Fles	1	6

Polijstpads

Focus

3M™ Perfect-It™ Excentrische wollen compoundpad

Bereik de best mogelijke finish op een verscheidenheid aan lakken en blanke lakken met behulp van 3M™ Perfect-It™ Excentrische wollen compoundpads. Ze zijn ontwikkeld om te werken met het 3M™ Perfect-It™ Excentrische polijststelsel en leveren de snijwerking die u wilt zonder waasvorming, wervelsporen of hologrammen te creëren.

- **EEN NIEUWE MANIER VAN LAKHERSTEL:** Ervaar geen wervelsporen, hologrammen of doorbranden meer met de 3M™ Perfect-It™ Excentrische wollen compoundpads en de bijpassende 3M™ Perfect-It™ Excentrische compound
- **CONSISTENTE RESULTATEN:** Ervaar een vrijwel foutloze finish zonder angst voor doorbranden op uw pas gelakte panelen. Ontwikkeld om niet terug te hoeven naar de cabine, de cyclustijd niet te verstoren en het vertrouwen in het werk niet te verliezen.
- **TWEE MATEN EN GROFTES:** Verkrijgbaar in zowel 130 mm als 150 mm diameter in grof en medium en passend op de 3M™ Perfect-It™ Excentrische polijstmachine.



Product-ID	Artikelen.	Productomschrijving	MBE	VE	KP	VD
7100286952	34120	3M™ Perfect-It™ Excentrische wollen compoundpad, grof, wit, 130 mm (5 in), 34120	6	Zak	1	6
7100286951	34124	3M™ Perfect-It™ Excentrische wollen compoundpad, grof, wit, 150 mm (6 in), 34124	6	Zak	1	6
7100286950	34121	3M™ Perfect-It™ Excentrische wollen compoundpad, medium, wit, 130 mm (5 in), 34121	6	Zak	1	6

Focus

3M™ Perfect-It™ Excentrische wollen compoundpad

Bereik de best mogelijke finish op een verscheidenheid aan lakken en blanke lakken met behulp van 3M™ Perfect-It™ Excentrische wollen compoundpads. Ze zijn ontwikkeld om te werken met het 3M™ Perfect-It™ Excentrische polijstsysteem en leveren de snijwerking die u wilt zonder waasvorming, wervelsporen of hologrammen te creëren.



- **EEN NIEUWE MANIER VAN LAKHERSTEL:** Ervaar geen wervelsporen, hologrammen of doorbranden meer met de 3M™ Perfect-It™ Excentrische wollen compoundpads en de bijpassende 3M™ Perfect-It™ Excentrische compound
- **CONSISTENTE RESULTATEN:** Ervaar een vrijwel foutloze finish zonder angst voor doorbranden op uw pas gelakte panelen. Ontwikkeld om niet terug te hoeven naar de cabine, de cyclustijd niet te verstoren en het vertrouwen in het werk niet te verliezen.
- **TWEE MATEN EN GROFTES:** Verkrijgbaar in zowel 130 mm als 150 mm diameter in grof en medium en passend op de 3M™ Perfect-It™ Excentrische polijstmachine.

Product-ID	Artikelen.	Productomschrijving	MBE	VE	KP	VD
7100286947	34125	3M™ Perfect-It™ Excentrische wollen compoundpad, medium, wit, 150 mm (6 in), 34125	6	Zak	1	6

Focus

3M™ Perfect-It™ Excentrische schuimcompoundpad

Bereik de best mogelijke finish op een verscheidenheid aan lakken en blanke lakken met behulp van het 3M™ Perfect-It™ Excentrische schuimcompoundpad. Deze is ontwikkeld voor het 3M™ Perfect-It™ Excentrische polijstsysteem en biedt de snijwerking die u wilt zonder waasvorming, wervelsporen of hologrammen te creëren.



- **EEN NIEUWE MANIER VAN LAKHERSTEL:** Ervaar geen wervelsporen, hologrammen of doorbranden meer met de 3M™ Perfect-It™ Excentrische schuimcompoundpads en de bijpassende 3M™ Perfect-It™ Excentrische compound.
- **CONSISTENTE RESULTATEN:** Ervaar een vrijwel foutloze finish zonder angst voor doorbranden op uw pas gelakte panelen. Ontwikkeld om niet terug te hoeven naar de cabine, de cyclustijd niet te verstoren en het vertrouwen in het werk niet te verliezen.
- **SNELLE SNIJWERKING:** De 3M™ Perfect-It™ Excentrische schuimcompoundpad verwijdert snel schuursporen van grofte 3000 en fijner zonder wervelsporen toe te voegen, waardoor uw polijststap gemakkelijker wordt.

Product-ID	Artikelen.	Productomschrijving	MBE	VE	KP	VD
7100286949	34122	3M™ Perfect-It™ Excentrische schuimcompoundpad, wit, 130 mm (5 in), 34122	6	Zak	1	6
7100286948	34126	3M™ Perfect-It™ Excentrische schuimcompoundpad, wit, 150 mm (6 in), 34126	6	Zak	1	6

Afwerkproducten

Focus

3M™ Perfect-It™ Excentrische schuimpolijstpad

Bereik de best mogelijke finish op een verscheidenheid aan lakken en blanke lakken met de 3M™ Perfect-It™ Excentrische finishing schuimpolijstpad, onderdeel van het 3M™ Perfect-It™ Excentrische finishingstelsel. Deze is ontworpen voor professionals van alle vaardigheidsniveaus in lakfinish en detailafwerking die een hoogwaardige finish willen bereiken zonder waasvorming en wervelsporen.



- **CONSISTENTE RESULTATEN:** Ervaar een vrijwel foutloze finish zonder angst voor doorbranden op uw pas gelakte panelen. Ontwikkeld om niet terug te hoeven naar de cabine, de cyclustijd niet te verstoren en het vertrouwen in het werk niet te verliezen.
- **EENVOUDIG TE GEBRUIKEN:** De 3M™ Perfect-It™ Excentrische schuimpolijstpad levert een hoogglans finish voor monteurs van elk vaardigheidsniveau in werkplaatsen voor autoschade en professionele detailafwerking bij gebruik als onderdeel van het 3M™ Perfect-It™ Excentrische polijststelsel.
- **STERK:** Deze stevige schuimpad is gemaakt om de cirkelvormige en trillende beweging van de 3M™ Perfect-It™ Excentrische polijstmachine te weerstaan en dan toch flexibel genoeg te zijn om de contouren van een voertuig te volgen.

Product-ID	Artikelen.	Productomschrijving	MBE	VE	KP	VD
7100286964	34123	3M™ Perfect-It™ Excentrische schuimpolijstpad, paars, 130 mm (5 in), 34123	6	Zak	1	6
7100286963	34127	3M™ Perfect-It™ Excentrische schuimpolijstpad, paars, 150 mm (6 in), 34127	6	Zak	1	6

Focus

3M™ Perfect-It™ 1-steps finishing schuimpad

3M™ Perfect-It™ 1-steps finishing schuimpads zijn onze best presterende, paarse finishing schuimpads, ideaal voor het in één stap corrigeren van schuurkrassen door 3M™ Trizact™ 8000 schuurmateriaal. U bereikt de beste resultaten in combinatie met 3M™ Perfect-It™ Famous Finish of 3M™ Perfect-It™ 1-steps Finish.



- Bij uitstek geschikt voor gebruik met 3M™ Perfect-It™ Famous Finish of 3M™ Perfect-It™ 1-steps Finish
- Gebruik voor optimaal resultaat een rotatiesnelheid tussen 800-1400 tpm
- Een gebogen oppervlak vermindert de warmteontwikkeling

Product-ID	Artikelen.	Productomschrijving	MBE	VE	KP	VD
7100203934	33033	3M™ Perfect-It™ 1-steps finishing schuimpad, paars, 80 mm, 33033	20	Stuk	4	20
7100205187	33042	3M™ Perfect-It™ 1-steps finishing schuimpad, paars, 150 mm, 33042	10	Stuk	2	10

3M™ Perfect-It™ Foam Compoundpads

3M™ Perfect-It™ Foam Compoundpads zijn 3M's best presterende foam polijstpad voor het verfijnen van schuurkrassen, polijsten op lage snelheid, verwijderen van imperfecties en meer. Het oppervlakpatroon van foam zorgt voor meer contact met het oppervlak, houdt de compound beter vast en vermindert slingeren. Dubbelzijdige pads werken met 3M™ Quick Connect-adapters op roterende polijstmachines; enkelzijdige pads werken met het Hookit™ systeem voor gemakkelijk wisselen.



- Onze best presterende foam polijstpad
- Werkt met 3M™ Hookit™- en Quick Connect-bevestigingssysteem voor eenvoudig wisselen
- De constructie van het foam houdt het polijstmiddel vast en voorkomt slingeren voor snellere en schonere resultaten.

Product-ID	Artikelen.	Productomschrijving	MBE	VE	KP	VD
7000032139	50499	3M™ Perfect-It™ Foam Compoundpads, groen, geprofileerd, 75 mm 50499	20	Stuk	4	20
7000032137	50487	3M™ Perfect-It™ Foam Compoundpads, groen, vlak, 150 mm 50487	10	Stuk	2	10
7000032308	09550	3M™ Perfect-It™ Foam Compoundpads, oranje, vlak, 150 mm 09550	10	Stuk	2	10
7100094551	50962	3M™ Perfect-It™ Foam Compoundpads, snelkoppelsysteem, groen, geprofileerd, 150 mm, 50962	6	Stuk	1	6
7100094455	50874	3M™ Perfect-It™ Foam Compoundpads, snelkoppelsysteem, groen, geprofileerd, 216 mm, 50874	6	Stuk	1	6
7100094458	50878	3M™ Perfect-It™ Foam Compoundpads, snelkoppelsysteem, groen, vlak, 150 mm, 50878	6	Stuk	1	6
7100008771	05737	3M™ Perfect-It™ Foam Compoundpads, wit, geprofileerd, 203 mm 05737	6	Stuk	1	6

3M™ Perfect-It™ Foam Polijstpad

3M™ Perfect-It™ Foam Polijstpad is een zacht foam polijstpad dat wordt gebruikt om fijne krassen weg te polijsten die zijn ontstaan door compoundingstappen. De wafelstructuur zorgt voor een beter oppervlaktecontact dan met vlakke pads over gebogen oppervlakken, minimaliseert het ontwikkelen van warmte tijdens het polijsten en elimineert het ontstaan van wervelsporen. Bovendien wordt hierdoor het polijstmiddel beter vastgehouden waardoor er minder spetters ontstaan.



- Zacht oppervlak voor het aanbrengen van 3M polijstmiddelen
- Wafelvlak zorgt voor een glad contactoppervlak, voor een gelijkmatige verwerking over rondingen zonder overmatige warmteontwikkeling
- Verwijdert snel wervelsporen bij gebruik met het 3M™ Perfect-It™ kleurgecodeerde systeem.

Product-ID	Artikelen.	Productomschrijving	MBE	VE	KP	VD
7100094457	50879	3M™ Perfect-It™ Foam Polijstpad, snelkoppelsysteem, geel, geprofileerd, 150 mm, 50879	6	Stuk	1	6
7100003842	05738	3M™ Perfect-It™ Foam Polijstpad, zwart, geprofileerd, 203 mm, 05738	6	Stuk	1	6

3M™ Perfect-It™ Ultrafijne polijstpad

Met onze 3M™ Perfect-It™ Ultrafijne polijstpad kunt u gemakkelijker wervelsporen op laklagen elimineren, zelfs bij lastige donkere auto's. Dankzij het unieke wafelstructuurontwerp dat vloeibaar polijstmiddel vasthoudt, brengt u met deze pad polijstmiddel gelijkmatig aan zonder overtollig polijstmiddel vrij te geven dat rimpels kan veroorzaken in de afwerking.



- Voor een hoogglans-afwerking op donkere laklagen
- Gebruikt als hulpmiddel om een einde te maken aan machinedraaiingen en een hoogglans-afwerking aan te brengen
- De wafelstructuur biedt voldoende contactvlak en houdt tegelijkertijd het polijstmiddel goed vast

Product-ID	Artikelen.	Productomschrijving	MBE	VE	KP	VD
7100094459	50880	3M™ Perfect-It™ Ultrafijne polijstpad, Quick Connect System, blauw, Wafelpad, 150 mm, 50880	6	Stuk	1	6
7000060159	50457	3M™ Perfect-It™ Ultrafijne polijstpad, blauw, Wafelpad, 75 mm, 50457	20	Stuk	4	20
7000032123	50388	3M™ Perfect-It™ Ultrafijne polijstpad, blauw, Wafelpad, 150 mm, 50388	10	Stuk	2	10
7000060134	50389	3M™ Perfect-It™ Ultrafijne polijstpad, blauw, Wafelpad, 203 mm, 50389	5	Stuk	1	5

3M™ Perfect-It™ Polijstpad

Gebruik 3M™ Perfect-It™ Polijstpads voor fijner en zachter polijsten en een efficiëntere manier om een buitengewone hoogglansafwerking te krijgen bij uw herstelwerkzaamheden. U kunt er snel en op efficiënte wijze een perfecte afwerking mee bereiken.



- Bereik een afwerking zonder hologrammen
- Een uitstekende prijs-kwaliteitsverhouding dankzij het duurzame wafelschuim dat een lange levensduur verzekert
- Voor een maximale efficiëntie bij het polijsten

Product-ID	Artikelen.	Productomschrijving	MBE	VE	KP	VD
7000061475	50536	3M™ Perfect-It™ Polijstpad, geel, Wafelpad, 75 mm, 50536	20	Stuk	4	20
7000032138	50488	3M™ Perfect-It™ Polijstpad, geel, Wafelpad, 150 mm, 50488	10	Stuk	2	10

3M™ Perfect-It™ Hoogglans polijstpad

Gebruik de 3M™ Perfect-It™ Hoogglans polijstpad om swirls te verwijderen en een maximale glans te bereiken bij lakherstel.

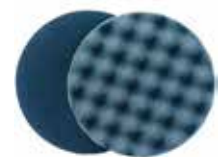

- Verwijder swirls en krassen
- Gemakkelijker en efficiënter corrigeren van lakfouten
- Voor een maximale efficiëntie bij het polijsten

Product-ID	Artikelen.	Productomschrijving	MBE	VE	KP	VD
7000032135	09378	3M™ Perfect-It™ Hoogglans polijstpad, zwart, Wafelpad, 150mm, 09378	10	Stuk	2	10

3M™ Wollen poetsvacht

Gebruik de 3M™ Wollen compoundpad met 3M-compounds en -bevestigingssystemen voor polijsten met compound op lakken, blanke en composietoppervlakken. Kies uit 100% wol of een fijnere combinatie van 60/40 wol, voor uiteenlopende taken. Te gebruiken met ons Hookit™ bevestigingssysteem voor snel wisselen van pads. Voor een vlekkeloze afwerking.



- Verwijder schuurkrassen en andere lakbeschadigingen
- Compoundpad met snelle snijwerking
- Ongetwijnde samenstelling van wollen garens biedt een betere verwerking op grote oppervlakken

Product-ID	Artikelen.	Productomschrijving	MBE	VE	KP	VD
7100015405	05704	3M™ Wollen Poetsvacht, 203 mm, 05704	6	Stuk	1	6

3M™ Perfect-It™ Weinig pluizende wollen compoundpad

Met de krachtige 3M™ Perfect-It™ Vrijwel niet pluizende wollen compoundpad bereikt u een fijner resultaat bij het corrigeren van krassen op autolakafwerking, zonder pluisproblemen. Onze dubbelzijdige pad met krachtige snijwerking is 100% vrijwel niet pluizende wol, en is voorzien van het Quick Connect-ontwerp. Te gebruiken met 3M compounds en de snelwisseladapter art.nr. 05752/33271.



- Verwijdert schuurkrassen en andere lakbeschadigingen
- Snelle, gemakkelijke manier om polijstads te bevestigen op polijstmachines
- Voor een maximale efficiëntie bij het polijsten

Product-ID	Artikelen.	Productomschrijving	MBE	VE	KP	VD
7100145353	33279	3M™ Perfect-It™ Weinig pluizende wollen compoundpad, 230 mm, 33279	6	Stuk	1	6

3M™ Perfect-It™ Quick Connect-adapter

De 3M™ Perfect-It™ Quick Connect-adapter maakt het eenvoudig om dubbelzijdige opwrijfads op roterende polijstmachines vast te maken of los te koppelen. Onze heavy-duty adapter bespaart zowel tijd als moeite in een autoschadeherstelbedrijf door het verwisselen van pads zo snel en eenvoudig te maken. 5/8" of M14 schroefdraad.



- Voor het snel wisselen van polijstads
- Vergemakkelijkt het wisselen tussen compound- en polijstads
- Biedt een betrouwbare verbinding tussen de pad en de polijstmachine

Product-ID	Artikelen.	Productomschrijving	MBE	VE	KP	VD
7100086812	33271	3M™ Perfect-It™ Quick Connect-adapter, M14, 33271	10	Stuk	1	10

Afwerkproducten

3M™ Perfect-It™ Steunpad

Met de 3M™ Perfect-It™ Steunschijf zijn compound- of polijstpads gemakkelijk te bevestigen, snel te verwijderen en nauwkeurig te centreren. Wij gebruiken ons 3M™ Hookit™ Bevestigingssysteem voor deze pads om de productiviteit en het gemak te vergroten doordat u snel schuurschijven kunt verwisselen.



- De steunpad kan worden gebruikt met enkelzijdige plamuur- of polijstpads
- Stevig bevestigen en gemakkelijk verwijderen van compound- of polijstpads
- Nauwkeurig centreren van compound- of polijstpads

Product-ID	Artikelen.	Productomschrijving	MBE	VE	KP	VD
7000038365	09553	3M™ Perfect-It™ Steunpad, 125 mm, 15,8 mm (5/8 in), 09553	5	Stuk	1	5
7000038364	09552	3M™ Perfect-It™ Steunpad, 125 mm, M14 aansluiting, 09552	5	Stuk	1	5

3M™ Perfect-It™ Buffersteunschijf

De 3M™ Perfect-It™ Buffersteunschijf is ontworpen voor gebruik als steunschijf in 3M polijstsystemen van 75 mm.



- Werkt met de kleurgecodeerde serie van 3M foam pads
- Wordt gebruikt bij de 3M™ Perfect-It™ Denib Polisher
- Hoogwaardige steunpad

Product-ID	Artikelen.	Productomschrijving	MBE	VE	KP	VD
7000060283	07652	3M™ Perfect-It™ Buffersteunschijf, 75 mm, 07652	5	Stuk	1	5

Focus

3M™ Perfect-It™ Excentrische polijstmachinesteunschijf

Behaal piekprestaties met de 3M™ Perfect-It™ Excentrische polijstmachinesteunschijf voor uw 3M™ Perfect-It™ Excentrische polijstmachine. Deze steunschijven zorgen ervoor dat 3M™ Perfect-It™ Excentrische compound- en polijstpads stevig aan de polijstmachine blijven zitten, waardoor uw productiviteit wordt gemaximaliseerd. Eenvoudige bevestiging met één schroef.



- **PIEKPRESTATIES:** De 3M™ Perfect-It™ Excentrische polijstmachinesteunschijf helpt compound- en polijstpads optimaal te presteren op de 3M™ Perfect-It™ Excentrische polijstmachine.
- **EENVOUDIG AAN TE BRENGEN, STEVIGE BEVESTIGING:** De 3M™ Perfect-It™ Excentrische polijstmachinesteunschijf maakt gebruik van een 3M™ Hookit™-bevestiging om compound- en polijstpads snel te kunnen bevestigen – en stevig op hun plaats te houden.
- **SNEL MONTEREN:** De 3M™ Perfect-It™ Excentrische polijstmachinesteunschijf wordt met een enkele schroef en inbussleutel aan de polijstmachine bevestigd.

Product-ID	Artikelen.	Productomschrijving	MBE	VE	KP	VD
7100265258	34128	3M™ Perfect-It™ Excentrische polijstmachinesteunschijf, 130 mm (5 in), 34128	5	Stuk	1	5
7100265259	34129	3M™ Perfect-It™ Excentrische polijstmachinesteunschijf, 150 mm (6 in), 34129	5	Stuk	1	5

3M™ Adapters voor polijstmachines

Adapter voor polijstmachines met een as van 15 mm voor gebruik bij 3M™ Screw On Double Sided Buffing pads.

- Voor gebruikt bij polijstmachines met een draaiende as van 15 mm
- Geen risico's door blootliggend schroefdraad tijdens het gebruik
- Voorkomt eventuele krassen op voertuigen wanneer 3M-schroeven op dubbelzijdige pads worden gebruikt



Product-ID	Artikelen.	Productomschrijving	MBE	VE	KP	VD
7100017371	05710	3M™ Adapters voor polijstmachines, 05710	10	Stuk	1	270

Controlepoeder- en Sprays

3M™ Controlepoeder

Ontdek imperfecties in het oppervlak met het 3M™ Controlepoeder. Voor gebruik van Controlepoeder hoeft niet te worden afgeplakt voor gebruik en is geen droogtijd vereist na het aanbrengen. Deze oplossing geeft fouten in het plamuur aan (zoals gaatjes) en diepe krassen in de primer.

- Te gebruiken om imperfecties in het oppervlak in plamuur (zoals gaatjes) en diepe krassen in primer te vinden
- Geen afplakken vereist
- Te gebruiken voor nat en droog schuren



Product-ID	Artikelen.	Productomschrijving	MBE	VE	KP	VD
7000034531	09651	3M™ Controlepoeder, Applicator, 09651	5	Stuk	1	5
7000034533	50416	3M™ Controlepoeder, oranje, 50 g, 50416	10	Stuk	1	10
7000086677	09650	3M™ Controlepoeder, zwart, 50 g, 09650	10	Stuk	1	10

3M™ Perfect-It™ Finish Control Spray

De 3M™ Perfect-It™ Finish Control Spray is een reinigingsspray voor het schoonmaken van het gelakte onderdeel tijdens het polijsten.

- Smitbus
- Tussentijds controleren van het plamuren
- Restanten van plamuur verwijderen



Product-ID	Artikelen.	Productomschrijving	MBE	VE	KP	VD
7100113682	55535	3M™ Perfect-It™ Finish Control Spray, 500 ml, 55535	12	Doos	1	12



Maskeerfolie en accessoires

Afdekkfolies en accessoires Afdekkfolies en accessoires maken deel uit van onze volledige maskeringssystemen voor geweldige afwerkingen, die stof en laknevel kunnen helpen beheersen, waardoor de spuitcabine en uw werk schoon blijven.

PERSOONLIJKE VEILIGHEID

• Comfort Stofmasker P3



• Comfortbril



• Herbruikbare spuitoverall



1 Reiniging van het oppervlak



▶ Ontvet het oppervlak met een door de lak- of andere fabrikant aanbevolen product. Volg altijd de instructies van de fabrikant.



3M™ Professionele Poetsdoeken

2 Gedeeltelijke afdekking van de auto



▶ Dek het voertuig zo snel mogelijk af; dit verkleint de kans op contaminatie door de omgeving.



3M™ Purple Premium PLUS Transparente Maskeerfolie
4 m x 150 m,
5 m x 120 m,
6 m x 120 m



3M™ Premium Cutter

3 Voorafdekking



▶ Bereid de plaats voor op het aflakken, zorg voor voldoende ruimte om vloeiende overgangen mogelijk te maken en harde randen te vermijden.

▶ Snij de afdekfolie op de juiste maat en bevestig deze aan de omtrekmaskering met 3M maskeertapes.



3M™ Soft Edge Foam Masking Tape PLUS



3M™ Trim Masking Tape

4 Ruwe afdekking - voorbereiding tot het aanbrengen van primer



▶ Voor een soepele overgang van de primerranden breng 3M™ Smooth Transition Tape aan op de 3M Masking Tape

Opmerking: vermijd harde randen bij het maskeren van primers. Dit veroorzaakt reactie aan het oppervlak door de concentratie van oplosmiddelen op de randen van de tape.



3M™ Smooth Transition Tape

5 Fijne afdekking - voorbereiding tot het lakken



▶ Voordat u de basis- en blanke-laklagen aanbrengt, snijdt u de maskeertape verder in en bevestigt u deze op de vorige gemaskeerde contouren en openingen.

▶ Schuren van primer.

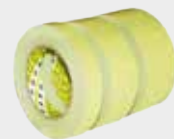

3M™ Scotch® Masking Tape 3030



3M™ Scotch® Masking Tape 3434

6 Laatste maskering (details) voor het lakken - onderdelen bevestigen



▶ Ontvet het oppervlak en de aangrenzende panelen indien nodig.

▶ Breng maskeertape aan op andere plaatsen zoals rubbers, sierlijsten etc.



3M™ Fine Line Maskeertapes 471+

7 Maskeertape verwijderen



▶ Maskeertape en folie kunnen het best worden verwijderd wanneer de auto net de oven heeft verlaten en nog warm is

▶ Verwijder de maskeertape altijd in een rechte hoek t.o.v. het oppervlak. Bij een vlakkere of scherpere hoek is het risico groter dat lijmresten op het oppervlak achterblijven

Tip: Het gebruik van Premium Masking Tapes zal zijn vruchten afwerpen, omdat deze minder lijmresten achterlaten en de kans op inscheuren kleiner is.

Maskeerfolie en accessoires

Maskeerfolie

3M™ Clear Masking Film

Bescherm de delen van een voertuig die u niet wilt spuiten met 3M™ Clear Masking Film. Deze afplakfolie is een polyethyleen folie met een hoge dichtheid die is ontworpen om statisch aan het oppervlak van een voertuig te kleven en zo delen van het voertuig te bescherm tegen de laknevel.

- Bestand tegen afbladdering van lak of primer
- Statische hechting garandeert volledige afdekking
- Eenvoudig door één persoon aan te brengen



Product-ID	Artikelen.	Productomschrijving	MBE	VE	KP	VD
7000033027	07838	3M™ Transparante Maskeerfolie, 4 m x 150 m, 07838	1	Rol	1	1
7000033062	80110	3M™ Transparante Maskeerfolie, 5 m x 120 m, 80110	1	Rol	1	1
7000084964	51061	3M™ Transparante Maskeerfolie, 6 m x 100 m, 51061	1	Rol	1	1

Focus

3M™ Purple Premium Plus Masking Film

Ga vochtafdrukken of schaduwen op gelakte voertuigoppervlakken tegen met 3M™ Purple Premium Plus Masking Film. Deze maskeertape is een hoogwaardige, plastic folie met hoge dichtheid en superieure kleefeienschappen voor voertuigen.

- Gebruik om vochtafdrukken en schaduwen op gelakte voertuigoppervlakken tegen te gaan
- Scheurbestendige, kleurloze en duurzame folie met hoge dichtheid die speciaal is samengesteld voor uitstekende hechting van laknevel
- Kan gemakkelijk worden aangebracht en blijft beter kleven aan voertuigen



Product-ID	Artikelen.	Productomschrijving	MBE	VE	KP	VD
7000033093	50988	3M™ Transparante Maskeerfolie Purple Premium Plus, 4 m x 150 m, 50988	1	Rol	1	1
7000071806	50989	3M™ Transparante Maskeerfolie Purple Premium Plus, 5 m x 120 m, 50989	1	Rol	1	1
7100149832	51871	3M™ Transparante Maskeerfolie Purple Premium Plus, 6 m x 100 m, 51871	1	Rol	1	1

3M™ Taped Masking Film

Gebruik 3M™ Taped Masking Film voor het lokaal afplakken van bepaalde onderdelen en het repareren van kleine gebieden. Deze afdekfolie kan eenvoudig worden aangebracht en op maat gesneden. De folie beschermt tegen laknevel en voorkomt dat lak van de plastic folie afloopt.

- Biedt bescherming tegen laknevel
- Voorkomt druppelvorming
- Gebruik voor repareren van kleine gebieden



Product-ID	Artikelen.	Productomschrijving	MBE	VE	KP	VD
7100136345	05967	3M™ Maskeerfolie met Tape, 400 mm x 25 m, 05967	30	Rol	1	30
7100135962	05968	3M™ Maskeerfolie met Tape, 600 mm x 25 m, 05968	24	Rol	1	24

Maskeerfolie en accessoires

3M™ Taped Masking Film

Gebruik 3M™ Taped Masking Film voor het lokaal afplakken van bepaalde onderdelen en het repareren van kleine gebieden. Deze afdekfolie kan eenvoudig worden aangebracht en op maat gesneden. De folie beschermt tegen laknevel en voorkomt dat lak van de plastic folie afloopt.



- Biedt bescherming tegen laknevel
- Voorkomt druppelvorming
- Gebruik voor repareren van kleine gebieden

Product-ID	Artikelen.	Productomschrijving	MBE	VE	KP	VD
7100135963	05969	3M™ Maskeerfolie met Tape, 900 mm x 25 m, 05969	24	Rol	1	24
7100136798	05971	3M™ Maskeerfolie met Tape, 1800 mm x 25 m, 05971	22	Rol	1	22
7100136344	05970	3M™ Taped Masking Film, 1100 mm x 25 m, 05970	24	Rol	1	24

Gereedschap voor aanbrengen van folie

3M™ Clear Masking Film Cutter

Snijd afdekfolie snel en gemakkelijk op maat met een 3M™ Clear Masking Film Cutter. Dit snijmes heeft een veilig kwaliteitsblad dat speciaal is ontworpen om 3M™ Clear Masking Film zonder rafelranden af te snijden.



- Gebruik om 3M™ Clear Masking Film te snijden
- ,Zorgt voor een sneller afdekproces
- Veelzijdig klein snijgereedschap

Product-ID	Artikelen.	Productomschrijving	MBE	VE	KP	VD
7000033075	50293	3M™ Mesje voor Transparante Maskeerfolie, Premium, 50293	25	Stuk	1	25
7000033028	07813	3M™ Mesje voor Transparante Maskeerfolie, Standard, 07813	25	Stuk	1	25

3M™ Masking Film Dispenser

Gebruik de draagbare 3M™ Masking Film Dispenser om afdekfolie van 3M op te slaan en te distribueren. Folie niet inbegrepen.



- Krijg een gemakkelijk te gebruiken, draagbare dispenser voor folie
- Distribueer eenvoudig beschermfolies en afdekfolies
- Gebruik de dispenser om beschermfolies en afdekfolies op te slaan

Product-ID	Artikelen.	Productomschrijving	MBE	VE	KP	VD
7100003432	06780	3M™ Maskeerfolie Dispenser, Alle types, 06780	1	Stuk	1	1

Maskeerfolie en accessoires

Oppervlaktebeschermingsmateriaal

Focus

3M™ Dirt Trap Protection Material

Vang stof en laknevel op met 3M™ Dirt Trap Protection Material. Dit witte, non-woven afdek materiaal is speciaal gemaakt om de wanden en de vloer van de spuitcabine te beschermen en de werkplek op te fleuren. Het zorgt voor een betere zichtbaarheid voor de monteurs en een plezierigere reparatiewerkplek voor de klanten.

- Speciaal ontworpen materiaal ter bescherming van oppervlakken is met name geschikt voor de wanden en vloeren van de reparatiewerkplek.
- Reduceert arbeid en kosten gerelateerd aan het verwijderen van stof en verfresten
- Non-woven constructie vangt deeltjes uit de lucht op en zorgt zo voor minder overlast van stof en nevel-lak



Product-ID	Artikelen.	Productomschrijving	MBE	VE	KP	VD
7000000528	36852	3M™ Dirt Trap Protection Material voor muren en vloer, 71 cm x 91 m, 36852	1	Rol	1	1

3M™ Dirt Trap Clear Film Dispenser

3M™ Dirt Trap™ Clear Film Dispenser is speciaal ontworpen voor gebruik met 3M Dirt Trap Clear Film. De dispenser is uitgerust met sterke magneten, waarmee deze op een verticaal, metalen oppervlak kan worden bevestigd.

- Verstrekt gemakkelijk 3M™ Dirt Trap Clear Film om lampen en ramen te beschermen tegen de neerslag van de laknevel.
- Sterke magneten zorgen ervoor dat de dispenser op een verticaal, metalen oppervlak kan worden bevestigd.
- Duurzame, metalen constructie voor gebruik in spuitwerkplaatsen in de automobielindustrie



Product-ID	Artikelen.	Productomschrijving	MBE	VE	KP	VD
7100173136	36863	3M™ Dirt Trap Clear Film Dispenser, 36863	1	Stuk	1	1

3M™ Dirt Trap Clear Film Beschermingsmateriaal

3M™ Dirt Trap Clear Film Beschermingsmateriaal is een zelfklevende transparante film die lampen en ramen beschermt tegen laknevel. Afschrapen en reinigen is niet meer nodig en het aanbrengen en verwijderen ervan verloopt eenvoudig en snel.

- Dit speciaal ontwikkelde materiaal voor bescherming van oppervlakken is met name geschikt voor de lampen en ramen van autoschadeherstelwerkplaatsen.
- Zelfklevende rug houdt het materiaal op zijn plaats, laat zich zonder resten verwijderen en is geschikt voor allerlei ondergronden
- Is eenvoudig aan te brengen en te verwijderen zonder dat er sporen achterblijven



Product-ID	Artikelen.	Productomschrijving	MBE	VE	KP	VD
7000028295	36856	3M™ Dirt Trap Clear Film Beschermingsmateriaal, transparant, 457 mm x 30 m, 36856	1	Rol	1	1

Maskeerfolie en accessoires

3M™ Overspray Masking Liquid Dry

Bescherm voertuigen tegen de laknevel met 3M™ Overspray Masking Liquid Dry. Deze licht bindende sprayfolie op waterbasis vervangt het tijdrovende afplakken en kan gemakkelijk worden verwijderd – de folie lost eenvoudig op in water en kan worden afgewassen.



- Bescherm alle oppervlakken van voertuigen tegen lak- en primernevel
- Dek oppervlakken af die moeilijk te bereiken zijn
- Pas toe met een conventioneel spuitpistool – geen extra kosten voor vloeibare afdekking

Product-ID	Artikelen.	Productomschrijving	MBE	VE	KP	VD
7000045767	06847	3M™ Verspuitbare Maskeerfilm, 3.8 L, 06847	4	Fles	1	4
7000045768	06851	3M™ Verspuitbare Maskeerfilm, 18.9 L, 06851	1	Vat	1	1

3M™ Interior Protection Automotive Seat Cover

Bescherm uw autostoelen tijdens onderhoudsbeurten en reparaties met 3M™ Interior Protection Automotive Seat Cover. Deze vervangbare plastic stoelbedekking beschikt over antislip technologie om deze op zijn plek te houden. De afdekking is beschikbaar in een uitvoering met één pocket en met twee pockets.



- Gebruik in alle voertuigen, één maat past overal
- Bestand tegen water, olie en smeermiddelen
- Verlaag de onderhoudskosten

Product-ID	Artikelen.	Productomschrijving	MBE	VE	KP	VD
7000088640	80307	3M™ Slip ,n Grip Beschermfolie voor Autostoel, 80307	250	Stuk	1	250

3M™ Zelfklevend beschermingsmateriaal tegen vloeistoffen

3M™ Zelfklevend beschermingsmateriaal tegen vloeistoffen is ideaal voor een breed scala van tijdelijke oppervlaktebescherming in industriële toepassingen. De vloeistofbestendige laag beschermt werkoppervlakken tegen water, olie, oplosmiddelen en nog veel meer. Het non-woven oppervlak ervan vangt vuil, stof en afval op en voorkomt dat deze zich door de ruimte verspreiden. De zelfklevende rug houdt het stevig op zijn plaats en laat zich verwijderen zonder lijmresten.



- 3M™ zelfklevend beschermingsmateriaal tegen vloeistoffen mag niet worden gebruikt in gebieden waar explosieve concentraties van ontvlambare materialen aanwezig zouden kunnen zijn, aangezien statische ontlading kan optreden. Hieronder vallen gebieden die zijn aangemerkt als ATEX-zones 0, 1, 2 en 20, 21, 22
- Speciaal ontwikkeld oppervlaktebeschermingsmateriaal voor toepassing in de industrie, scheepvaart en autobranche
- Beschermt oppervlakken tijdelijk tegen de schadelijke effecten van vloeistoffen, olie en oplosmiddelen en vangt tegelijk vuil op

Product-ID	Artikelen.	Productomschrijving	MBE	VE	KP	VD
7100169348	36876	3M™ Zelfklevend beschermingsmateriaal tegen vloeistoffen, blauw, 10.16 cm x 91.5 m, 36876	1	Pak	6	6
7100169347	36877	3M™ Zelfklevend beschermingsmateriaal tegen vloeistoffen, blauw, 15.24 cm x 91.5 m, 36877	1	Pak	4	4
7100169505	36878	3M™ Zelfklevend beschermingsmateriaal tegen vloeistoffen, blauw, 35.56 cm x 91.5 m, 36878	1	Rol	1	1
7100169496	36879	3M™ Zelfklevend beschermingsmateriaal tegen vloeistoffen, blauw, 71.12 cm x 91.5 m, 36879	1	Rol	1	1

Maskeerfolie en accessoires

3M™ Zelfklevend beschermingsmateriaal tegen vloeistoffen

3M™ Zelfklevend beschermingsmateriaal tegen vloeistoffen is ideaal voor een breed scala van tijdelijke oppervlaktebescherming in industriële toepassingen. De vloeistofbestendige laag beschermt werkoppervlakken tegen water, olie, oplosmiddelen en nog veel meer. Het non-woven oppervlak ervan vangt vuil, stof en afval op en voorkomt dat deze zich door de ruimte verspreiden. De zelfklevende rug houdt het stevig op zijn plaats en laat zich verwijderen zonder lijmresten.

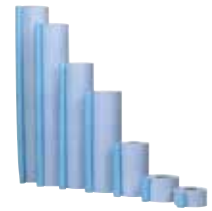

- 3M™ zelfklevend beschermingsmateriaal tegen vloeistoffen mag niet worden gebruikt in gebieden waar explosieve concentraties van ontvlambare materialen aanwezig zouden kunnen zijn, aangezien statische ontlading kan optreden. Hieronder vallen gebieden die zijn aangemerkt als ATEX-zones 0, 1, 2 en 20, 21, 22
- Speciaal ontwikkeld oppervlaktebeschermingsmateriaal voor toepassing in de industrie, scheepvaart en autobranche
- Bescherm oppervlakken tijdelijk tegen de schadelijke effecten van vloeistoffen, olie en oplosmiddelen en vangt tegelijk vuil op

Product-ID	Artikelen.	Productomschrijving	MBE	VE	KP	VD
7100169352	36880	3M™ Zelfklevend beschermingsmateriaal tegen vloeistoffen, blauw, 91.44 cm x 91.5 m, 36880	1	Rol	1	1
7100169351	36881	3M™ Zelfklevend beschermingsmateriaal tegen vloeistoffen, blauw, 121.92 cm x 91.5 m, 36881	1	Rol	1	1
7100169350	36882	3M™ Zelfklevend beschermingsmateriaal tegen vloeistoffen, blauw, 142.24 cm x 91.5 m, 36882	1	Rol	1	1



Tapes

Tapes Maak scherpe lijnen en vloeiende overgangen, elke verfbeurt weer. Kies tapes voor trimmaskering, portierstijl-maskering, meerkleurige strepen en nog veel meer.

Maskeertapes en papieren tapes

Focus

Scotch® hoogwaardige maskeertape 3434

Scotch® hoogwaardige maskeertape 3434 kan worden gebruikt voor een breed scala aan toepassingen voor lakherstel van auto's, ook in warme en vochtige omgevingen. Onze hoogwaardige blauwe crêpe maskeertape heeft goede oplosmiddel- en waterbestendige eigenschappen en kan worden gebruikt in omgevingen tot 110 °C. Het vormt zich goed en heeft een uitstekende houdkracht en scheurbestendigheid.



- Oplosmiddel- en waterbestendig, te gebruiken in omgevingen tot 110 °C.
- Verwijdert schoon, bestand tegen lijmoverdracht en splinteren.
- Past zich goed aan moeilijke of onregelmatige oppervlakken aan zonder te scheuren.

Product-ID	Artikelen.	Productomschrijving	MBE	VE	KP	VD
7100037748	07895	Scotch® hoogwaardige maskeertape 3434, blauw, 18 mm x 50 m, 07895	48	Rol	12	48
7100037749	07897	Scotch® hoogwaardige maskeertape 3434, blauw, 24 mm x 50 m, 07897	36	Rol	9	36
7000034687	07893	Scotch® hoogwaardige maskeertape 3434, blauw, 30 mm x 50 m, 07893	32	Rol	8	32
7100037750	07898	Scotch® hoogwaardige maskeertape 3434, blauw, 36 mm x 50 m, 07898	24	Rol	6	24
7100037744	07899	Scotch® hoogwaardige maskeertape 3434, blauw, 48 mm x 50 m, 07899	20	Rol	5	20

Scotch® Masking Tape 2328

Gebruik Scotch® Masking Tape 2328 voor een breed spectrum aan toepassingen in de afwerking van auto's. Deze maskeertape voldoet goed. De tape biedt een vaste grip, kan worden verwijderd zonder plakresten en kent een uitstekende definitie van de randen. De tape is ook zeer flexibel en is goed bestand tegen scheuren bij de randen. Verkrijgbaar in verschillende populaire breedtematen.



- Gebruik in diverse toepassingen als tape van gemiddeld niveau
- Een tape die zeer flexibel is en uitstekend bestand is tegen scheuren bij de randen
- Kan zonder plakresten worden verwijderd en beschikt over uitstekende hechting

Product-ID	Artikelen.	Productomschrijving	MBE	VE	KP	VD
7100035734	51287	Scotch® Maskeer Tape 2328, Beige 72 mm x 40 m, 51287	16	Rol	4	16
7100137090	06304	Scotch® Maskeer Tape 2328, Beige, 18 mm x 50 m, 06304	48	Rol	12	48
7100136825	06309	Scotch® Maskeer Tape 2328, Beige, 24 mm x 50 m, 06309	36	Rol	9	36
7100138270	06310	Scotch® Maskeer Tape 2328, Beige, 30 mm x 50 m, 06310	32	Rol	8	32
7100137088	06311	Scotch® Maskeer Tape 2328, Beige, 36 mm x 50 m, 06311	24	Rol	6	24
7100137089	06313	Scotch® Maskeer Tape 2328, Beige, 48 mm x 50 m, 06313	24	Rol	6	24
7000095910	127858	Scotch® Maskeer Tape 2328, Beige, 100 mm x 50 m, 127858	12	Rol	1	12

Tapes

Focus

Scotch® Premium Auto Refinish Masking Tape 3030

Zorg voor schone verflijnen en minder ophoping van verfresten met Scotch® Premium Auto Refinish Masking Tape 3030. Deze groene maskeertape van glad crêpepapier beschikt over een speciaal geformuleerd hechtmiddel op basis van rubber en hars en is geschikt voor diverse toepassingen op de carrosserie.



- Kan worden gebruikt met verfsystemen op waterbasis
- Plakt gemakkelijk zonder los te laten of om te krullen
- Kan gemakkelijk en schoon worden verwijderd zonder plakresten

Product-ID	Artikelen.	Productomschrijving	MBE	VE	KP	VD
7100038518	50977	Scotch® Premium Maskeertape 3030, Groen, 18 mm x 50 m, 50977	48	Rol	12	48
7100039717	50978	Scotch® Premium Maskeertape 3030, Groen, 25 mm x 50 m, 50978	36	Rol	9	36
7000088819	50979	Scotch® Premium Maskeertape 3030, Groen, 30 mm x 50 m, 50979	32	Rol	1	32
7100041822	50980	Scotch® Premium Maskeertape 3030, Groen, 36 mm x 50 m, 50980	24	Rol	6	24
7100037752	50981	Scotch® Premium Maskeertape 3030, Groen, 48 mm x 50 m, 50981	24	Rol	6	24

Scotch® Profi Tape 3430

Scotch® Profi Tape 3430 is een hoogwaardige maskeertape die bestand is tegen hoge temperaturen en die is gemaakt van crêpepapier.



- Bestand tegen hoge temperaturen (tot 100°C gedurende maximaal 1 uur)
- Water- en oplosmiddelbestendig
- Flexibel - ideaal voor afplakken van hoeken

Product-ID	Artikelen.	Productomschrijving	MBE	VE	KP	VD
7100037742	06750	Scotch® Profi Maskeertape 3430, Bruin, 18 mm x 50 m, 06750	48	Rol	12	48
7100037743	06751	Scotch® Profi Maskeertape 3430, Bruin, 24 mm x 50 m, 06751	36	Rol	9	36
7000088457	06752	Scotch® Profi Maskeertape 3430, Bruin, 30 mm x 50 m, 06752	32	Rol	8	32
7100037751	06753	Scotch® Profi Maskeertape 3430, Bruin, 36 mm x 50 m, 06753	24	Rol	6	24
7100044280	06754	Scotch® Profi Maskeertape 3430, Bruin, 48 mm x 50 m, 06754	20	Rol	5	20

Focus

Scotch® Automotive Performance Masking Tape 233+

Scotch® Performance Automotive Masking Tape 233+ is een zeer flexibele tape, die geen plakresten achterlaat, moeiteloos bochten en contouren volgt en zorgt voor uitstekende verflijnen. Laat zich snel en makkelijk aanbrengen, plakt direct en blijft goed zitten. Perfect gebalanceerd voor het betere afplakwerk. Compatibel met verven op waterbasis.



- Zeer hoogwaardige maskeertape
- Zeer flexibel, zorgt voor uitstekende verflijnen, voorkomt dat verf door papier lekt en dat plakresten achterblijven
- Plakt direct waar aangebracht en blijft goed zitten, gaat niet loszitten of omkrullen

Product-ID	Artikelen.	Productomschrijving	MBE	VE	KP	VD
7000048804	26336	Scotch® Automotive Performance Masking Tape 233+, groen, 24 mm x 55 m, 26336	24	Rol	1	24

Tapes

Focus

Scotch® Automotive Performance Masking Tape 233+

Scotch® Performance Automotive Masking Tape 233+ is een zeer flexibele tape, die geen plakresten achterlaat, moeiteloos bochten en contouren volgt en zorgt voor uitstekende verflijnen. Laat zich snel en makkelijk aanbrengen, plakt direct en blijft goed zitten. Perfect gebalanceerd voor het betere aflakwerk. Compatibel met verven op waterbasis.



- Zeer hoogwaardige maskeertape
- Zeer flexibel, zorgt voor uitstekende verflijnen, voorkomt dat verf door papier lekt en dat plakresten achterblijven
- Plakt direct waar aangebracht en blijft goed zitten, gaat niet loszitten of omkrullen

Product-ID	Artikelen.	Productomschrijving	MBE	VE	KP	VD
7100007214	26338	Scotch® Automotive Performance Masking Tape 233+, groen, 36 mm x 55 m, 26338	16	Rol	4	16
7000048805	26340	Scotch® Automotive Performance Masking Tape 233+, groen, 48 mm x 55 m, 26340	12	Rol	3	12

Scotch® Masking Tape 2822

Scotch® Masking Tape 2822 is een crèmekleurige maskeertape met een papieren achterkant en een hechtmiddel op basis van rubber voor het algemeen afplakken van de carrosserie.



- Geschikt voor gewelfde/gebogen toepassingen
- Laat niet los en krult niet
- Is bestand tegen de hitte van normale bakprocessen

Product-ID	Artikelen.	Productomschrijving	MBE	VE	KP	VD
7100138269	51822	Scotch® Abdeckband 2822, creme, 18 mm x 50 m, 51822	48	Rol	12	48
7100137216	51819	Scotch® Abdeckband 2822, creme, 24 mm x 50 m, 51819	36	Rol	9	36
7100138420	51823	Scotch® Abdeckband 2822, creme, 30 mm x 50 m, 51823	32	Rol	8	32
7100137091	51820	Scotch® Abdeckband 2822, creme, 36 mm x 50 mm, 51820	24	Rol	6	24
7100137092	51821	Scotch® Abdeckband 2822, creme, 48 mm x 50 mm, 51821	24	Rol	6	24

Scotch® Masking Tape 233

Scotch® Masking Tape 233 is een hoogwaardige maskeertape die is gemaakt van zeer dun, beige crêpepapier. Deze hoogwaardige maskeertape is uitstekend bestand tegen oplosmiddelen en water en is uitermate geschikt voor blootstelling aan hoge temperaturen.



- Bestand tegen hoge temperaturen - tot 120°C gedurende maximaal 1 uur
- Uitstekend bestand tegen oplosmiddelen. Flexibel, voegt zich naar welvingen en contouren
- Eenvoudig aan te brengen en kan snel en schoon worden verwijderd

Product-ID	Artikelen.	Productomschrijving	MBE	VE	KP	VD
7100036080	06354	Scotch® Masking Tape 233, Beige, 18 mm x 50 m, 6354	48	Rol	12	48
7100037746	06355	Scotch® Masking Tape 233, Beige, 24 mm x 50 m, 06355	36	Rol	9	36
7100044159	06357	Scotch® Masking Tape 233, Beige, 36 mm x 50 m, 06357	24	Rol	6	24
7100037747	06358	Scotch® Masking Tape 233, Beige, 48 mm x 50 m, 06358	20	Rol	5	20

Artikelen. = Artikelen Nummer, MBE = Minimale Besteleenheid, VE = Verkoopseenheid, KP = Klein Pakket, VD = Verkoopseenheid

Tapes

3M™ Precision Masking Tape

3M™ Precision Masking Tape is bij uitstek geschikt voor kritieke lakbeurten en helpt schilders van autocarrosserieën strakke laklijnen te creëren met laksystemen die op oplosmiddelen of op water zijn gebaseerd. De ultradunne papieren rug zorgt voor uiterst lage lakranden maar is tegelijkertijd sterk genoeg om onder lagen gekleurde en blanke lak uit te worden getrokken. De tape is ideaal voor scheidingen tussen twee kleuren, de zwarte delen van bumpers en het afplakken van de rug.



- Voorkomt druppelvorming
- De tape is ideaal voor het afplakken van randen, zoals de scheiding tussen twee kleuren, de zwarte delen van bumpers en het afplakken van de rug met lakken op basis van oplosmiddel of van water
- Semitransparant voor een betere zichtbaarheid

Product-ID	Artikelen.	Productomschrijving	MBE	VE	KP	VD
7000045536	06525	3M™ Precisie Maskeertape, Groen, 6.35 mm x 55 m, 06525	12	Rol	1	144
7000120100	06529	3M™ Precisie Maskeertape, Groen, 19.05 mm x 55 m, 06529	12	Rol	1	12

Focus

3M™ Soft Edge Foam Masking Tape PLUS

Vermijd extra werk door ongewenste verflijnen en bespaar tijd met 3M™ Soft Edge Foam Masking Tape PLUS. Deze tape is ideaal voor het afplakken van portier-, motorkap- of achterklepopeningen die afgeschermd moeten blijven tijdens een lakbeurt. Het off-set-kleefmiddel zorgt ervoor dat andere kleefmiddelen niet bij de verfrand komen.



- Vermijd harde verflijnen in openingen en andere onderdelen van voertuigen
- Verminder de laktijd door minder extra werk vanwege ongewenste verflijnen
- Off-set-kleefmiddel en rond ontwerp passen zich aan de af te schermen opening aan

Product-ID	Artikelen.	Productomschrijving	MBE	VE	KP	VD
7000034714	50421	3M™ Soft Edge Foam Maskeer Afplakband Plus, Blauw, 21 mm x 49 m, 50421	1	Rol	1	1

Focus

3M™ Soft Edge Foam Masking Tape

Portieropeningen, motorkap- of achterklepopeningen en andere delen van het voertuig afplakken met 3M™ Soft Edge Foam Masking Tape. Deze tape is perfect voor het afschermen van een onderdeel van de lakbewerking en bespaart extra werk dat het gevolg is van ongewenste tapelijnen.



- Vermijd harde verflijnen in openingen en scherm deze vol vertrouwen af
- Voorkom de noodzaak van extra werk door ongewenste tapelijnen en bespaar zo tijd en geld
- Werk met een speciaal samengestelde polyurethaan schuimstructuur

Product-ID	Artikelen.	Productomschrijving	MBE	VE	KP	VD
7000034663	09678	3M™ Soft Edge Foam Maskeer Afplakband, 13 mm x 50 m, 09678	1	Rol	1	1
7000034744	09678	3M™ Soft Edge Foam Maskeer Afplakband, 13 mm x 50 m, 09678	1	Pak	1	1
7000034664	09973	3M™ Soft Edge Foam Maskeer Afplakband, 19 mm, 09973	1	Rol	1	1

Tapes

Focus

3M™ Smooth Transition Tape

3M™ Smooth Transition Tape is een snelle, eenvoudige manier om extra werk te vermijden dat wordt veroorzaakt door harde verflijnen. Het is speciaal ontworpen om geleidelijke overgangen te creëren tussen bestaande finishes: een verhoogde, centrale richel bevat kleefmiddel, terwijl de lak op natuurlijke wijze onder de randen sijpelt voor bijna onzichtbare verflijnen.



- Vermijd harde verflijnen
- Laat zich eenvoudig en snel aanbrengen en verwijderen
- Geeft een geleidelijke overgang als resultaat, geen harde verflijn bij het repareren van aanrijdingsschade

Product-ID	Artikelen.	Productomschrijving	MBE	VE	KP	VD
7000000459	06800	3M™ Smooth Transition Tape, Wit, 6.35 mm x 9 m, 06800	60	Rol	5	60

3M™ Geperforeerde Trim Masking Tape

3M™ Geperforeerde Trim Masking Tape is voorzien van een harde band langs één rand die voorzichtig achter het profiel schuift, waardoor dit iets omhoog wordt getild van de carrosserie. Met deze tape kan de lak onder het profiel vloeien terwijl de buitenkant wordt afgeplakt, voor een professionele, afgewerkte laklaag zonder dat het profiel moet worden verwijderd of vervangen en zonder dat achteraf laklijnen moeten worden verwijderd. Door de perforaties kunt u de tape met de hand afscheuren, zodat u tijd bespaart.



- Door de perforaties kan de tape met de hand, zonder gereedschap, worden afgescheurd.
- De harde band langs de rand van de tape tilt het profiel iets omhoog van de carrosserie, zodat de lakranden verborgen blijven.
- Kortere spuitijd, het is niet nodig om carrosserieprofielen te verwijderen of schoon te maken.

Product-ID	Artikelen.	Productomschrijving	MBE	VE	KP	VD
7100145500	06345	3M™ Geperforeerde Trim Masking Tape, 5 mm, harde band, 50,8 mm x 10 m, 06345	6	Rol	1	6
7100145503	06347	3M™ Geperforeerde Trim Masking Tape, 7 mm, harde band, 50,8 mm x 10 m, 06347	6	Rol	1	6
7100145501	06349	3M™ Geperforeerde Trim Masking Tape, 10 mm harde band, 50,8 mm x 10 m, 06349	6	Rol	1	6
7100145502	06348	3M™ Geperforeerde Trim Masking Tape, 15 mm, harde band, 50,8 mm x 10 m, 06348	6	Rol	1	6

Tapes

Scotch® Fine Line Striping Tape

Als u tijd wilt besparen bij het maken van precieze, dunne lijnen bij het spuiten van de carrosserie van een auto, gebruikt u Scotch® Fine Line Striping Tape. Deze 2,5 cm (1 inch) brede tape bevat al perforaties en is eenvoudig te gebruiken. Breng eenvoudig deze speciaal samengestelde tape aan en verwijder maximaal acht strepen van 4 mm (1/6 inch) elk om de gewenste verfbaar streep bloot te stellen.



- Maak snel en eenvoudig dunne lijnen, zonder doorlekken
- Gebruik voor uitstekende strepen in meerdere kleuren, dankzij de weerstand tegen coatings op basis van oplosmiddelen of water
- Door de egale kleeflaag kan eerder over nieuwe grondlagen worden geplakt met minder kans op vochtafdrukken

Product-ID	Artikelen.	Productomschrijving	MBE	VE	KP	VD
7000029139	06314	Scotch® Fine Line Schilderbiezen, Groen, 25.4 mm x 14 m, 06314	12	Rol	1	48

3M™ Lasspat Papier

3M™ Welding and Spark Deflection Paper helpt verticale oppervlakken te beschermen tegen schade die wordt veroorzaakt door lasspatten en slijpvonken. Dit vlamvertragend papier wordt geleverd met een zelfklevende achterkant, zodat het gemakkelijk kan worden aangebracht op verticale oppervlakken. De zelfklevende achterkant maakt het eenvoudig om het vlamwerende papier te verplaatsen om te voldoen aan de veranderende behoeften op de werkplek.



- Vlamwerend papier helpt verticale oppervlakken te beschermen tegen vonken en spatten
- Het wordt aanbevolen op elke locatie waar wordt gelast of geslepen
- Zelfklevende achterkant maakt eenvoudige installatie mogelijk

Product-ID	Artikelen.	Productomschrijving	MBE	VE	KP	VD
7000045694	05916	3M™ Lasspat Papier, 0,6 m x 45,7 m, 05916	2	Rol	1	2

Vinyltapes

3M™ Vinyl Tape 471+

3M™ Scotch® Adhesive Tape 471+ is een blauwe plastic lijntape die gebruikt wordt voor hoogwaardige verfklassen.

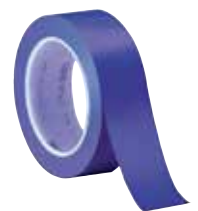

- Flexibele en soepele tape maakt voor scherpe belijning, kleur afscheiding en ingewikkelde ontwerpen.
- Zuiver verwijderbaar zonder lijmresten na een oven cyclus van 30 min bij 121°C.
- Semi lichtdoorlatend laat toe om preciese aflijning te verwezenlijken in simpele zowel als in complexe ontwerpen

Product-ID	Artikelen.	Productomschrijving	MBE	VE	KP	VD
7100055258	06404A	3M™ Vinyl Tape 471+, Indigo, 3 mm x 32 m, 0.14 mm, Individueel verpakt	12	Rol	1	144
7100055835	06405A	3M™ Vinyl Tape 471+, Indigo, 6 mm x 32 m, 0.14 mm, Individueel verpakt	12	Rol	1	144

Plak-, monteer- en transfertapes

3M™ Press-In-Place Embleemlijm

3M™ Press-In-Place Embleemlijm is een transfertape waarmee emblemen met schuimtape opnieuw kunnen worden vastgeplakt.

- Drukgevoelige lijm voor het vastmaken van emblemen en sierstrips op auto's
- Druk het embleem eenvoudigweg op de lijm en plaats het embleem op het voertuig
- Schoon gemak zonder vervelende druppels en uitlopen dat normaal is voor conventionele lijm

















Product-ID	Artikelen.	Productomschrijving	MBE	VE	KP	VD
7000045704	08069	3M™ Press-In-Place Embleemlijm, 50 mm x 300 mm, 08069	60	Stuk	10	60

Medewerkersveiligheid



Betrouwbare processen en veilig werken begint voordat de eerste stap wordt gezet.

Processtap	Deeltjesmasker	Halfgelaatsmasker	Volgelaatsmaskers met verse luchttoevoer	Motoraangedreven ademhalingsystemen	Veiligheid Bril/ruimzichtbrillen
Vorbereiding					
Plamuurtoepassing					
Droog schuren					
Verf mengen					
Schilderen					
Polijsen/afwerken					

* Raadpleeg altijd de nationale regelgeving voor geschikte persoonlijke beschermingsmiddelen (PBM) voor gebruik tegen gevaren, inclusief isocyanaten. De getoonde persoonlijke beschermingsmiddelen (PBM's) kunnen onvoldoende of niet geschikt zijn voor uw specifieke toepassing of gebruikte stoffen.

Gehoorsbescherming	Beschermende overall	Standaard overall	Handschoenen	Huidreiniging	Huidbeschermende crème
					
					
					
					
					
					
					



Ademhalingsmaskers

Ademhalingsbescherming Het verstrekken van PBM om de gezondheid van uw technici te helpen beschermen, zal helpen het hele bedrijf te beschermen. De persoonlijke beschermingsmiddelen van 3M helpen u werknemers te beschermen: De meest waardevolle hulpbron van een verfwinkel!

Ademhalingsmaskers

Onderhoudsvrije stofmaskers

3M™ Aura™ Stofmaskers Serie 9300+

3M™ Aura™ Stofmaskers 9300+ serie heeft een ergonomisch, opvouwbaar ontwerp met 3 panelen met filtermedia met lage ademweerstand. Onze stofmaskers zijn verkrijgbaar in beschermingsniveaus FFP1, FFP2 en FFP3, met modellen met of zonder ventiel en een innovatieve kinband voor eenvoudige aanpassingen en een speciaal vormgegeven bovenpaneel met reliëf om te voorkomen dat de brillenglazen beslaan.



- Origineel ontwerp met 3 panelen dat meer gezichtsbeweging toelaat.
- De filtertechnologie met een lage ademweerstand helpt u gemakkelijk te ademen
- Verkrijgbaar met 3M™ Cool Flow™ Uitademventiel hetgeen de warmteontwikkeling helpt verminderen

Product-ID	Artikelen.	Productomschrijving	MBE	VE	KP	VD
7100241313	9320D+	3M™ Aura™ Stofmasker, FFP2, zonder ventiel, bulk, 9320D+	440	Stuk	1	440
7100231525	9330+BV	3M™ Aura™ Stofmasker, FFP3, zonder ventiel, 9330+ Gen3 RU	440	Stuk	1	440

Volgelaatsmaskers

3M™ 6000 Series Herbruikbare volgelaatsmaskers

3M™ Herbruikbare volgelaatsmaskers 6000 Series hebben een grote polycarbonaat lens en een zacht gelaatsstuk van elastomeer. Het 3M™ bajonetverbindingssysteem stelt u in staat gebruik te maken van een breed scala van 3M dubbele lichtgewicht filters. De 6000 Series is lichtgewicht en heeft een 3M™ Cool Flow™-ventiel en biedt een ophanging met vier banden.



- Zacht gelaatsstuk van elastomeer voor draagcomfort
- Dankzij het ophangstelsel met vier banden is het masker gemakkelijk op en af te zetten
- De grote polycarbonaat lens biedt goed zicht en voldoet aan de relevante prestatie-eisen van de EN166:B

Product-ID	Artikelen.	Productomschrijving	MBE	VE	KP	VD
7100015052	6900S	3M™ Herbruikbaar volgelaatsmasker, maat Large, 6900	4	Stuk	1	4
7100015974	6700S	3M™ Herbruikbaar volgelaatsmasker, maat Small, 6700	4	Stuk	1	4

Ademhalingsmaskers

Halfgelaatsmaskers

3M™ Onderhoudsvrije herbruikbare maskers 4000+ Series

De 3M™ onderhoudsvrije herbruikbare maskers 4000+ Series zijn handige en gebruiksklare stofmaskers met geïntegreerde filters. Een nieuw verbeterd uitademventiel vermindert de uitademweerstand, en de nauw aansluitende, siliconenvrije, getextureerde gelaatsafdichting is zacht en hypoallergeen. Wordt geleverd in een hersluitbare zak voor hygiënische opslag en vervoer.



- Een nieuw verbeterd uitademventiel vermindert de uitademweerstand, zodat u gemakkelijker kunt ademen
- Lichtgewicht, gebalanceerd ontwerp
- Geïntegreerde filters betekenen dat het masker dus gebruiksklaar en onderhoudsvrij is

Product-ID	Artikelen.	Productomschrijving	MBE	VE	KP	VD
7100113098	4251+	3M™ Onderhoudsvrij herbruikbaar halfgelaatsmasker, FFA1P2 R D Filters, 4251+	10	Stuk	1	10
7100113101	4255+	3M™ Onderhoudsvrij herbruikbaar halfgelaatsmasker, FFA2P3 R D Filters, 4255+	10	Stuk	1	10
7100113102	4277+	3M™ Onderhoudsvrij herbruikbaar halfgelaatsmasker, FFABE1P3 R D Filters, 4277+	10	Stuk	1	10
7100113103	4279+	3M™ Onderhoudsvrij herbruikbaar halfgelaatsmasker, FFABEK1P3 R D Filters, 4279+	10	Stuk	1	10

3M™ Herbruikbaar masker starterkits

Krijg handige, kant-en-klare ademhalingsbescherming voor een breed scala aan toepassingen met de 3M™ starterkits voor herbruikbare maskers. De gebruiksklare kits bevatten een 3M™ herbruikbaar halfgelaatsmasker met een set filters om u te beschermen tegen een breed scala aan gassen, dampen en deeltjes. Er is een breed scala aan opties beschikbaar voor de juiste bescherming voor uw toepassing.



- Herbruikbare maskerset met filters
- Er zijn opties beschikbaar voor een breed scala aan toepassingen
- Halfgelaatsmasker met laag profiel en dubbele filter voor een gebalanceerde pasvorm.

Product-ID	Artikelen.	Productomschrijving	MBE	VE	KP	VD
7100049926	6783	3M™ Starterkit herbruikbaar, A2P2 R-filter, halfgelaatsmasker maat Large, 06783	4	Kit	1	4

Ademhalingsmaskers

3M™ Startersset voor Stofmasker 06782

Dankzij de gebruiksklare stofmaskerset hebt u een veilige oplossing voorhanden voor tijdens het schilderen. De gebruiksklare set bevat een herbruikbaar halfgelaatsmasker in de maat medium en een set A2P2 R-filters die bescherming bieden tegen organische dampen en deeltjes. Met een gelaatsdeel van zachte siliconen voor comfort en duurzaamheid en een Cool Flow™-ventiel voor minder opbouw van warmte en vocht. Halfgelaatsmasker met laag profiel en dubbele filter voor een goede balans en stabiele pasvorm.



- Gebruiksklare stofmaskerset met een halfgelaatsmasker en een set filters
- Gelaatsmasker van zacht siliconen biedt comfort en duurzaamheid
- Lichtgewicht, onderhoudsvriendelijk, voordelig en eenvoudig in gebruik

Product-ID	Artikelen.	Productomschrijving	MBE	VE	KP	VD
7100049925	6782	3M™ Startersset stofmasker, A2P2 R-filter, maat Medium, halfgelaatsmasker, 06782	4	Kit	1	4

3M™ Herbruikbaar halfgelaatsmasker 7500 Series

3M™ Herbruikbare halfgelaatsmaskers 7500 Series hebben een bajonetachtig ontwerp met een dubbele filter dat past op een breed scala aan 3M™ lichtgewicht filters. Onze herbruikbare maskers 7500 Series hebben een 3M™ Cool Flow™-ventiel, een zacht afdichtingsoppervlak voor comfort en een uniek hoofdharnas met optionele drop-downbanden.



- Het zachte afdichtingsoppervlak en de lage ademweerstand zorgen ervoor dat de maskers langdurig comfortabel te dragen zijn
- Cool Flow™-ventiel vermindert warmteontwikkeling door warme, uitgeademde lucht te laten ontsnappen
- Ontwerp met dubbele filter voor gelijkmatige gewichtsverdeling en minimale obstructie van het gezichtsveld

Product-ID	Artikelen.	Productomschrijving	MBE	VE	KP	VD
7000104178	7503	3M™ herbruikbaar halfgelaatsmasker, maat Large, 7503	10	Stuk	1	10
7000104177	7502	3M™ herbruikbaar halfgelaatsmasker, maat Medium, 7502	10	Stuk	1	10
7000104176	7501	3M™ herbruikbaar halfgelaatsmasker, maat Small, 7501	10	Stuk	1	10

3M™ Starterssets voor herbruikbare halfgelaatsmaskers

Dankzij de gebruiksklare stofmaskerset hebt u een veilige oplossing voorhanden voor tijdens het schilderen. De gebruiksklare set bevat een herbruikbaar halfgelaatsmasker in de maat medium en een set A1P2 R-filters die bescherming bieden tegen organische dampen en deeltjes. Met een gelaatsdeel van zachte siliconen voor comfort en duurzaamheid en een Cool Flow™-ventiel voor minder opbouw van warmte en vocht. Halfgelaatsmasker met laag profiel en dubbele filter voor een goede balans en stabiele pasvorm.



- Stofmaskerset met halfgelaatsmasker in maat medium en A1P2 R-filters
- Halfgelaatsmasker met laag profiel en dubbele filter voor een goede balans en stabiele pasvorm
- Cool Flow-ventiel voor minder opbouw van warmte en vocht

Product-ID	Artikelen.	Productomschrijving	MBE	VE	KP	VD
7100049923	06772	3M™ Startersset herbruikbaar halfgelaatsmasker, A1P2 R-filter, maat Medium, 06772	4	Kit	1	4

Ademhalingsmaskers

3M™ Secure Click™ herbruikbaar halfgelaatsmasker HF-800 Series

Het 3M™ Secure Click™ herbruikbare halfgelaatsmasker HF-800 Series is ruim voorzien van slimme en intuïtieve functionaliteit en eenvoudig, comfortabel en betrouwbaar qua gebruik. Onze maskers worden geleverd in de maten Small, Medium of Large en zijn ook beschikbaar met een optioneel spraakmembraan.



- s Werelds eerste filtersysteem met vier luchtstromen die de ademhaling vergemakkelijken.
- Controle op afdichting door een druk op de knop, als bevestiging dat het masker goed aansluit op het gezicht.
- Het spraakmembraan is ontworpen om de communicatie tijdens het werken te vergemakkelijken.

Product-ID	Artikelen.	Productomschrijving	MBE	VE	KP	VD
7100172005	HF-803SD	3M™ Secure Click™ Herbruikbaar halfgelaatsmasker met spraakmembraan, Large, HF-803SD	10	Stuk	1	10
7100171980	HF-802SD	3M™ Secure Click™ Herbruikbaar halfgelaatsmasker met spraakmembraan, Medium, HF-802SD	10	Stuk	1	10
7100172006	HF-801SD	3M™ Secure Click™ Herbruikbaar halfgelaatsmasker met spraakmembraan, Small, HF-801SD	10	Stuk	1	10
7100172004	HF-803	3M™ Secure Click™ Herbruikbaar halfgelaatsmasker, large, HF-803	10	Stuk	1	10
7100172003	HF-802	3M™ Secure Click™ Herbruikbaar halfgelaatsmasker, medium, HF-802	10	Stuk	1	10
7100171979	HF-801	3M™ Secure Click™ Herbruikbaar halfgelaatsmasker, small, HF-801	10	Stuk	1	10

Cartridges en filters

3M™ Gas- damp- en deeltjesfilters

3M™ gas-, damp- en deeltjesfilters hebben een bajonetsluiting die past op een groot aantal compatibele herbruikbare 3M™ half- en volgelaatsmaskers. Het achterovergebogen profiel is ontworpen om uw gezichtsveld te optimaliseren. Ons assortiment filters zijn lichtgewicht en bieden uitgebalanceerde ademhalingsbescherming voor gevaarlijke omgevingen.



- Beschermt tegen een diversiteit aan dampen, gassen en deeltjes
- Combineert bescherming met comfort en balans
- Ontwerp met laag profiel voor een optimaal gezichtsveld

Product-ID	Artikelen.	Productomschrijving	MBE	VE	KP	VD
7000089106	6911	3M™ Filter voor organische dampen, A1, 06911	64	Stuk	2	64
7000089105	6915	3M™ Filter voor organische dampen, A2, 06915	16	Stuk	2	16
7000034747	6059	3M™ Gas- en dampfilter, ABEK1, 6059	64	Stuk	2	64

Ademhalingsmaskers

3M™ Deeltjesfilters

3M™-deeltjesfilters bieden bescherming tegen een breed scala aan stof, nevel en andere deeltjes. 3M™-deeltjesfilters bieden een lage ademweerstand en een goede balans met een slank, naar achteren gebogen profiel, ontworpen voor een optimaal gezichtsveld wanneer u het stofmasker draagt. Geselecteerde filters in het assortiment kunnen worden gebruikt in combinatie met een 3M™ 501 filterhouder en een 3M™ gas- en dampfilter voor een gecombineerde bescherming tegen gas, damp en deeltjes.



- Beschermt tegen diverse stoffen, nevels en deeltjes
- Opties voor de beschermingsniveaus P1, P2 en P3
- Voorzien van de 3M bajonetsluiting van 3M

Product-ID	Artikelen.	Productomschrijving	MBE	VE	KP	VD
7000037675	5935	3M™ Deeltjesfilter, P3 R, 5935	80	Stuk	2	80

3M™ Secure Click™ gas- damp- en deeltjesfilters D8000 Series

3M™ Secure Click™ gas-, damp- en deeltjesfilters D8000 Series bieden bescherming tegen een scala aan ademhalingsrisico's, afhankelijk van het geselecteerde model. Voor gebruik met de 3M™ Secure Click™ herbruikbare maskers. Nieuwe filters met dubbele luchtstroom maken ademen gemakkelijker



- Nieuwe filters met dubbele luchtstroom maken ademen gemakkelijker
- Beschermt tegen een scala aan ademhalingsrisico's, afhankelijk van het geselecteerde model
- Filter is eenvoudig en snel aan te sluiten. Plaats gewoon de filters in de verbinding en druk totdat u een klik hoort.

Product-ID	Artikelen.	Productomschrijving	MBE	VE	KP	VD
7100153224	D8051	3M™ Secure Click™ gas-, damp- en deeltjesfilter, A1, met dubbele luchtstroom, D8051	32	Pak	1	32
7100153226	D8059	3M™ Secure Click™ gas-, damp- en deeltjesfilter, A1B1E1K1, met dubbele luchtstroom, D8059	32	Pak	1	32
7100153236	D8094	3M™ Secure Click™ gas-, damp- en deeltjesfilter, A1B1E1K1P3 R, met dubbele luchtstroom, D8094	32	Pak	1	32
7100153231	D8055	3M™ Secure Click™ gas-, damp- en deeltjesfilter, A2, met dubbele luchtstroom, D8055	32	Pak	1	32
7100153235	D8095	3M™ Secure Click™ gas-, damp- en deeltjesfilter, A2P3 R, met dubbele luchtstroom, D8095	32	Pak	1	32

3M™ Secure Click™ deeltjesfilters

3M™ Secure Click™ Series deeltjesfilters zijn CE-goedgekeurd voor omgevingen met specifieke deeltjes, te gebruiken met de 3M™ Secure Click™ stofmaskers.



- Nieuwe filters met dubbele luchtstroom maken ademen gemakkelijker
- Beschermt tegen deeltjes, optioneel met bescherming tegen hinderlijke niveaus van organische dampen/zure gassen
- Snel en eenvoudig aan te sluiten: Plaats gewoon de filters in de verbinding en druk totdat u een klik hoort.

Product-ID	Artikelen.	Productomschrijving	MBE	VE	KP	VD
7100206892	D9038	3M™ Secure Click™ Deeltjesfilter met harde behuizing met waterstoffluoride en ontlasting van hinderlijke niveaus van organische dampen en zuurgassen, P3 R, D9038	40	Pak	1	40

Ademhalingsmaskers

3M™ Secure Click™ deeltjesfilters

3M™ Secure Click™ Series deeltjesfilters zijn CE-goedgekeurd voor omgevingen met specifieke deeltjes, te gebruiken met de 3M™ Secure Click™ stofmaskers.



- Nieuwe filters met dubbele luchtstroom maken ademen gemakkelijker
- Beschermt tegen deeltjes, optioneel met bescherming tegen hinderlijke niveaus van organische dampen/zure gassen
- Snel en eenvoudig aan te sluiten: Plaats gewoon de filters in de verbinding en druk totdat u een klik hoort.

Product-ID	Artikelen.	Productomschrijving	MBE	VE	KP	VD
7100197270	D3138	3M™ Secure Click™ Deeltjesfilter tegen hinderlijke niveaus van organische dampen/zure gassen en ozon tot 10x OEL, P3 R, D3138	40	Pak	1	40
7100197283	D7915	3M™ Secure Click™ Deeltjesfilter, P1 R D7915	320	Stuk	4	320
7100197481	D3125	3M™ Secure Click™ Deeltjesfilter, P2 R D3125	40	Pak	1	40
7100197286	D7925	3M™ Secure Click™ Deeltjesfilter, P2 R D7925	320	Stuk	4	320
7100197284	D3135	3M™ Secure Click™ Deeltjesfilter, P3 R D3135	40	Pak	1	40
7100197285	D7935	3M™ Secure Click™ Deeltjesfilter, P3 R D7935	320	Stuk	4	320

Reserveonderdelen en accessoire herbruikbare stofmasker

3M™ Herbruikbaar masker filtercassettes en -houders

Met 3M™ Secure Click™ filterhouders voor herbruikbare maskers kunnen gebruikers bescherming tegen deeltjes toevoegen aan bestaande 3M™ Secure Click™ gas- en dampfilters voor gebruik in een breder scala aan toepassingen. Voor gebruik met de 3M™ Secure Click™ deeltjesfilters 7000 Series. De filterhouders voor 3M™ herbruikbare maskers stellen gebruikers in staat om hun bescherming gemakkelijk te combineren voor gebruik met een breed scala aan gas-, damp- en deeltjesgevaaren, of een combinatie hiervan.



- Combineer eenvoudig de 3M™ Secure Click™ gas- en dampfilters met 3M™ Secure Click™ deeltjesfilters D7000 Series
- Verbindt de 3M™ Secure Click™ deeltjesfilters 7000 Series met de 3M™ Secure Click™ gas- en dampfilters
- Speciaal ontworpen voor 3M™ Secure Click™ herbruikbare maskers

Product-ID	Artikelen.	Productomschrijving	MBE	VE	KP	VD
7100184498	D701	3M™ Secure Click™ filterhouder voor herbruikbaar masker, D701	100	Stuk	10	100

Ademhalingsmaskers

3M™ Onderhoudsvrij herbruikbaar masker 0694X+

De 3M™ onderhoudsvrije herbruikbare stofmaskers 0694X+ Series zijn handige en gebruiksklare maskers met geïntegreerde filters. Een nieuw verbeterd uitademventiel vermindert de uitademweerstand, en de nauw aansluitende, siliconenvrije, getextureerde gelaatsafdichting is zacht en hypoallergeen. Wordt geleverd in een hersluitbare zak voor hygiënische opslag en vervoer.



- Een nieuw verbeterd uitademventiel vermindert de uitademweerstand, zodat u gemakkelijker kunt ademen
- Lichtgewicht, gebalanceerd ontwerp
- Geïntegreerde filters betekenen dat het masker dus gebruiksklaar en onderhoudsvrij is

Product-ID	Artikelen.	Productomschrijving	MBE	VE	KP	VD
7100113099	6941+	3M™ Onderhoudsvrij herbruikbaar halfgelaatsmasker, FFA1P2R R D Filters, 06941+	10	Stuk	1	10
7100113100	6942+	3M™ Onderhoudsvrij herbruikbaar halfgelaatsmasker, FFA2P3R R D Filters, 06942+	10	Stuk	1	10

3M™ Filterbeugels voor herbruikbare maskers

Met 3M™ filterhouders voor herbruikbare maskers kunnen gebruikers bescherming tegen deeltjes toevoegen aan bestaande 3M™ gas- en dampfilters voor gebruik in een breder scala aan toepassingen. Voor gebruik met de 3M™ deeltjesfilters 5000 Series. De 3M™ filterhouders voor herbruikbare maskers stellen gebruikers in staat om hun bescherming gemakkelijk te combineren voor gebruik met een breed scala aan gas-, damp- en deeltjesgevaaren, of een combinatie hiervan.



- Combineer eenvoudig 3M™ gas- en dampfilters met 3M™ deeltjesfilters 5000 Series
- Verbindt de 3M™ deeltjesfilters 5000 Series met de 3M™ gas- en dampfilters
- Speciaal ontworpen voor 3M™ herbruikbare maskers

Product-ID	Artikelen.	Productomschrijving	MBE	VE	KP	VD
7100066103	501	3M™ Filteradhouder voor het herbruikbaar masker, 501	20	Stuk	2	20

3M™ gelaatsscherm voor herbruikbare maskers en lensafdekkingen

De 3M™ gelaatsschermen voor herbruikbare maskers en lensafdekkingen zijn ons assortiment afdekkingen ontworpen om de levensduur van lenzen voor 3M™ herbruikbare maskers te verlengen.



- Ontworpen om te gebruiken met 3M™ herbruikbare maskers
- Verlengt de gebruiksduur van het masker bij gebruik of in de opslag
- Reserve- of vervangingsonderdeel

Product-ID	Artikelen.	Productomschrijving	MBE	VE	KP	VD
7100188168	6885	3M™ Gelaatsschermhoes herbruikbaar masker volledige gelaatsscherm, voor 3M™ herbruikbaar volgelaatsmasker 6000 Series, 6800	100	Stuk	25	100

Ademhalingsmaskers

Kappen en hoofddekseis

3M™ Versaflo™ Helmen M-300-serie

3M™ Versaflo™ Helmen, M-300-serie hebben lichtgewicht, compacte en goed uitgebalanceerde helmen die geïntegreerde bescherming kunnen bieden tegen een reeks gevaren voor ademhaling, hoofd, ogen, gezicht en gehoor, waardoor ze geschikt zijn voor gebruik op bouwplaatsen. Ze kunnen worden gebruikt met 3M™ Motoraangedreven ademhalingsystemen en 3M™ Ademhalingsystemen met luchttoevoer in een groot aantal verschillende toepassingen.



- Zeer flexibele, geïntegreerde bescherming tegen diverse gevaren voor ademhaling, hoofd (EN397), ogen, gezicht (EN166 impact met gemiddelde energie) en gehoor
- Lichte, compacte en goed gebalanceerde helm voor hoofdbescherming, goedgekeurd volgens EN397
- Volledig afstelbaar binnenwerk met textielharnas voor een optimale pasvorm en gewichtsverdeling

Product-ID	Artikelen.	Productomschrijving	MBE	VE	KP	VD
7100257937	M-306	3M™ Versaflo™ Helm met comfort gezichtsafdichting, M-306	1	Stuk	1	1

3M™ Versaflo™ Helmen met schouderbedekking, M-400-serie

De 3M™ Versaflo™ Helmen met schouderbedekking, M-400-serie bieden geïntegreerde bescherming tegen diverse gevaren voor de luchtwegen, ogen, het hoofd, gezicht en gehoor met extra bedekking van nek en schouders. Ze kunnen worden gebruikt met 3M™ Motoraangedreven ademhalingsystemen en 3M™ Ademhalingsystemen met luchttoevoer in een groot aantal verschillende toepassingen.



- De mantelopties zijn nylon voor toepassingen in de bouw en de zware industrie en vlamvertragend polyaramide voor gebruik met hete deeltjes
- Flexibele bescherming tegen diverse gevaren voor ademhaling, hoofd (EN397), ogen en gezicht (EN166 middelzware impact)
- Lichtgewicht, compact en goed gebalanceerd ontwerp

Product-ID	Artikelen.	Productomschrijving	MBE	VE	KP	VD
7000104037	M-406	3M™ Versaflo™ Helm met zeer duurzame schouderbedekking, M-406	1	Stuk	1	1

3M™ Versaflo™ Hoofdkap met geïntegreerd binnenwerk S-100-serie

De 3M™ Versaflo™ Hoofdkap met geïntegreerd binnenwerk S-100-serie is onze hoofdbedekking met geïntegreerd hoofd- en gezichtsbedekking, evenals oog- en gezichtsbescherming. Onze hoofdkap is het instapmodel voor kosteneffectieve hoofdbedekking voor motoraangedreven ademhalingsbescherming of met luchttoevoer. De kap kan worden gebruikt met 3M™ Motoraangedreven ademhalingsystemen en 3M™ Ademhalingsystemen met luchttoevoer in een groot aantal verschillende toepassingen.



- Instapmodel, universele hoofdkap voor motoraangedreven ademhalingsbescherming of met luchttoevoer
- Geïntegreerd hoofd- en gezichtsbedekking
- Biedt gezichts- en oogbescherming tegen vloeistofspatten en met lage energie rondvliegende deeltjes en stof (klasse F)

Product-ID	Artikelen.	Productomschrijving	MBE	VE	KP	VD
7000000142	S-133L	3M™ Versaflo™ Hoofdkap met geïntegreerd binnenwerk, Large, S-133L	1	Stuk	1	1
7000044300	S-133S	3M™ Versaflo™ Hoofdkap met geïntegreerd binnenwerk, Small, S-133S	1	Stuk	1	1

Ademhalingsmaskers

3M™ Versaflo™ Premium hoofdkappen met herbruikbaar binnenwerk S-600-serie

3M™ Versaflo™ Premium hoofdkappen met herbruikbaar binnenwerk, S-600-serie bieden gecombineerde hoofd-, haar-, nek- en schouderbedekking. Ze kunnen worden gebruikt met 3M™ Motoraangedreven ademhalingsystemen en 3M™ Ademhalingsystemen met luchttoevoer in een groot aantal verschillende toepassingen.



- Biedt hoofd-, haar-, nek- en schouderbedekking
- Biedt gezichts- en oogbescherming tegen vloeistofspatten en rondvliegende deeltjes met lage energie en stof (van klasse F)
- Stof van de kap: 2-laags polypropyleen spingebonden/gelamineerd folie

Product-ID	Artikelen.	Productomschrijving	MBE	VE	KP	VD
7100079870	S-655	3M™ Versaflo™ Premium vervangende kap met binnenkraag, S-655	1	Stuk	1	1

Motoraangedreven ademhalingsystemen

3M™ Versaflo™ Motoraangedreven ademhalingsstelsysteem starterspakket TR-600-serie

De 3M™ Versaflo™ Motorunit starterspakket TR-619E is onze gebruiksklare kit voor ademhalingsbescherming tegen deeltjes, gassen en dampen. De kit bevat alles wat u nodig hebt, inclusief motorunit TR-602E, A2P-filter, filterdeksel, voorfilters, vonkenvanger, Easy Clean-riem, accu met hoge capaciteit, enkelvoudig acculaadstation, en ademslang BT-30 met verstelbare lengte en luchtstroomindicator. Voeg eenvoudig uw 3M™ Versaflo™ hoofdkap toe voor een volledige ademhalingsbescherming.



- Simpel starterspakket met alle onderdelen om direct aan de slag te kunnen. Enkel nog de benodigde hoofdkap toevoegen
- Gebruiksvriendelijke, veelzijdige ademhalingsbescherming voor stof, nevel, dampen en organische dampen
- Kit omvat de motorunit TR-602E, A2P-filter, filterafdekking, voorfilters, vonkenvanger, Easy Clean-riem, accu met hoge capaciteit, enkelvoudig acculaadstation, ademslang BT-30 met verstelbare lengte en luchtstroomindicator.

Product-ID	Artikelen.	Productomschrijving	MBE	VE	KP	VD
7100053532	TR-619E	3M™ Versaflo™ Motoraangedreven ademhalingsstelsysteem startkit, TR-619E	1	Stuk	1	1

Ademhalingsmaskers

3M™ Versaflo™ Intrinsiek veilig motoraangedreven ademhalings-systeem starterspakket TR-800-serie



De 3M™ Versaflo™ Intrinsiek veilige motorunit starterspakket TR-819E is onze handige kit die is goedgekeurd volgens de vereisten van Zone 0 en dus geschikt kan zijn voor plaatsen waar explosiegevaar te verwachten is en die permanent geschikt is bij normale operaties. Hij is gebruiksklaar en bevat alles wat u nodig hebt om te beginnen. De TR-819E kit is goedgekeurd voor gebruik met verschillende Versaflo™ zachte hoofdkappen uit de S-serie en helmen uit de M-serie en is ATEX-gecertificeerd en CE-goedgekeurd.

- Handige kant-en-klare kit
- Goedgekeurd voor gebruik met een breed assortiment Versaflo™ S-serie hoofdkappen en M-serie helmen
- Wordt geleverd met een standaard oplaadbare lithium-ionbatterij

Product-ID	Artikelen.	Productomschrijving	MBE	VE	KP	VD
7100169180	TR-819E	3M™ Versaflo™ TR-819E Starterspakket Intrinsiek Veilig	1	Stuk	1	1

Aangedreven luchtpatronen en filters

3M™ Versaflo™ Motoraangedreven ademhalingsstelsystemfilters TR-600- en TR-800-serie



De 3M™ Versaflo™ Motoraangedreven ademhalingsstelsystemfilters TR-600- en TR-800-serie vormen ons assortiment filters voor gebruik met de 3M™ Versaflo™ Motoraangedreven ademhalingsstelsystemen TR-600- en TR-800-serie en een door 3M™ goedgekeurde hoofdkap, hoofd-schouderkap of gelaatsstuk. Filters zijn verkrijgbaar in een reeks opties die alleen de gevaren van deeltjes dekken, of voor gevaren door een combinatie van gas, damp en deeltjes.

- Ontworpen voor gebruik met de 3M™ Versaflo™ Motorunits TR-600- en TR-800-serie
- TR-6710E - Deeltjesfilter (P) voor bescherming tegen stof, nevel, dampen en andere gevaarlijke deeltjes.
- TR-6820E - Deeltjesfilter (P) voor bescherming tegen stof, nevels, dampen en andere gevaarlijke deeltjes + hinderlijk niveaus van zuur gas (concentraties onder de wettelijke grenswaarde) Bescherming tegen waterstoffluoride tot 10 x drempelwaarde
- TR-6110E - A1P - Beschermt tegen organische dampen, stof, nevels, dampen en deeltjes.
- TR-6130E - ABE1P - Beschermt tegen organische dampen, anorganische dampen, zuur gas, stof, nevels, dampen en deeltjes.
- TR-6310E - A2P - Beschermt tegen organische dampen, stof, nevels, dampen en deeltjes

Product-ID	Artikelen.	Productomschrijving	MBE	VE	KP	VD
7100020998	TR-6310E	3M™ Versaflo™ Motoraangedreven ademhalingsstelsysteem A2P-filter, TR-6310E	5	Stuk	1	5
7100020997	TR-6130E	3M™ Versaflo™ Motoraangedreven ademhalingsstelsysteem ABE1P-filter, TR-6130E	5	Stuk	1	5
7100020999	TR-6580E	3M™ Versaflo™ Motoraangedreven ademhalingsstelsysteem ABE2K1HgP-filter, TR-6580E	5	Stuk	1	5
7100020971	TR-6710E	3M™ Versaflo™ Motoraangedreven ademhalingsstelsysteem deeltjesfilter, TR-6710E	5	Stuk	1	5

Ademhalingsmaskers

3M™ Motoraangedreven ademhalingsstelsysteem voorfilters



Product-ID	Artikelen.	Productomschrijving	MBE	VE	KP	VD
7100021255	TR-6600	3M™ Versaflo™ TR-6600 Pre-filter	50	Stuk	10	50
7100236854	SC-6600	3M™ voorfilter SC-6600	100	Stuk	20	100
7100236853	SC-6601	3M™ voorfilter en voorfilterhouder SC-6601	5	Stuk	1	5
7100237884	SC-6602	3M™ voorfilterhouder SC-6602	10	Stuk	2	10

Luchtaangedreven Ademhalingssystemen

3M™ Ademhalingssystemen met luchttoevoer S200+-serie

Het 3M™ Versaflo™ S-200+ Ademhalingsstelsysteem met luchttoevoer is ons luchttoevoersysteem dat ademhalingsbescherming biedt tegen deeltjes, gassen, dampen en combinatiegevaren bij gebruik met een goedgekeurd gelaatsmasker van 3M.



- Voor gebruik met een 3M™ Volgelaatsmasker 6000-serie en 3M™ Halfgelaatsmasker 7500-serie
- Biedt bescherming tegen deeltjes zoals fijnstof, aerosolen, spuitnevel of metaaldamp; gassen en dampen; en gecombineerde gevaren
- Het systeem zorgt voor een constante luchtstroom over het gezicht voor maximaal gebruikerscomfort

Product-ID	Artikelen.	Productomschrijving	MBE	VE	KP	VD
7000144498	S200+	3M™ Ademhalingsstelsysteem met luchttoevoer, S-200+	1	Stuk	1	1

Ademhalingsmaskers

Motor- en luchtaangedreven ademhalingsystemen

3M™ Beschermhoezen voor motoraangedreven ademhalingsystemen

3M™ Beschermhoezen voor motoraangedreven ademhalingsystemen zijn vervangingshoezen ter bescherming van 3M™ Motoraangedreven ademhalingsystemen. 3M™ Beschermhoezen voor motoraangedreven ademhalingsystemen beschermen zowel de motorunit van het motoraangedreven ademhalingsstelsel als de ademslang tegen vuil, spatten en verontreinigingen.



- Vervangingshoezen voor bescherming tegen verontreiniging door spatten en spuitnevel
- Voor gebruik met bepaalde 3M™ Motoraangedreven ademhalingssystemen
- Reserve- of vervangingsonderdeel

Product-ID	Artikelen.	Productomschrijving	MBE	VE	KP	VD
7100260718	TR-681	3M™ Versaflo™ PAPR-hoes TR-681, voor TR-600/800 PAPR, 10/doos	10	Stuk	1	10

3M™ Aircare™ Filtereenheid wandmontage

Product-ID	Artikelen.	Productomschrijving	MBE	VE	KP	VD
7100035217	ACU-03	3M™ Aircare™ ACU-03 Filtereenheid wandmontage	1	Stuk	1	1



Oogbescherming

Veiligheidsbrillen

3M™ SecureFit™-veiligheidsbrillen 200 Serie

De 3M™ SecureFit™ 200 Serie zijn lichtgewicht veiligheidsbrillen met 3M™ Pressure Diffusion Temple technologie. Onze brillen bieden een omhullend ontwerp dat veilig en comfortabel is. Ze zijn verkrijgbaar in verschillende lenstinten.



- Voordelig lichtgewicht (18 gram) 3M™ SecureFit™ veiligheidsbrillen assortiment
- Het ontwerp op basis van de innovatieve SecureFit™ Pressure Diffusion Temple technologie van 3M voorziet in ribben met sleuven die zorgen voor een comfortabele drukverspreiding. De brillen buigen en passen zich automatisch aan de grootte van het hoofd van de drager aan
- De 3M™ Scotchgard™ condenswerende coating biedt superieure anticondens en krasbestendige eigenschappen (beschikbaar op geselecteerde modellen)

Product-ID	Artikelen.	Productomschrijving	MBE	VE	KP	VD
7100185279	SF201SGAF-BLU	3M™ SecureFit™ 200 Veiligheidsbril, blauw montuur, Scotchgard™ condenswerende en krasbestendige coating (K&N), heldere lenzen, SF201SGAF-BLU-EU, 20/doos	20	Stuk	1	20
7100112180	SF201AS	3M™ SecureFit™ 200 Veiligheidsbril, krasbestendige, heldere lenzen, SF201AS-EU, 20/doos	20	Stuk	1	20

3M™ SecureFit™-veiligheidsbrillen 400 Serie

3M™ SecureFit™-veiligheidsbrillen uit de 400 Serie hebben een lichtgewicht ontwerp met een randloze polycarbonaatlens, 3M™ Pressure Diffusion Temple technologie, brede flexibele brilveerarmen en zachte, verstelbare neuskussens.



- Comfortabele 3M™ SecureFit™-veiligheidsbrillenreeks met zachte verstelbare neusbrug en zachte uiteinden van de brillen ter verbetering van comfort en pasvorm
- Het ontwerp op basis van de innovatieve SecureFit™ Pressure Diffusion Temple technologie van 3M voorziet in ribben met sleuven die zorgen voor een comfortabele drukverspreiding. De brillen buigen en passen zich automatisch aan de grootte van het hoofd van de drager aan.
- De 3M™ Scotchgard™ condenswerende coating biedt superieure anticondens en krasbestendige eigenschappen (beschikbaar op geselecteerde modellen)

Product-ID	Artikelen.	Productomschrijving	MBE	VE	KP	VD
7100148072	SF407SGAF-BLU	3M™ SecureFit™ 400 Veiligheidsbril, blauw/grijs montuur, Scotchgard™ condenswerende en krasbestendige coating (K&N), grijze lenzen voor binnen en buiten, SF407SGAF-BLU-EU, 20/doos	20	Stuk	1	20
7100148052	SF402SGAF-BLU	3M™ SecureFit™ 400 Veiligheidsbril, blauw/grijs montuur, Scotchgard™ condenswerende en krasbestendige coating (K&N), grijze lenzen, SF402SGAF-BLU-EU, 20/doos	20	Stuk	1	20
7100148074	SF401SGAF-BLU	3M™ SecureFit™ 400 Veiligheidsbril, blauw/grijs montuur, Scotchgard™ condenswerende en krasbestendige coating (K&N), heldere lenzen, SF401SGAF-BLU-EU, 20/doos	20	Stuk	1	20
7100148073	SF401SGAF-BLU-F	3M™ SecureFit™ 400 Veiligheidsbril, blauw/grijs montuur, foam, Scotchgard™ condenswerende en krasbestendige coating (K&N), heldere lenzen, SF401SGAF-BLU-F-EU, 20/doos	20	Stuk	1	20
7100148081	SF403SGAF-YEL	3M™ SecureFit™ 400 Veiligheidsbril, geel/zwart montuur, Scotchgard™ condenswerende en krasbestendige coating (K&N), amberkleurige lenzen, SF403SGAF-YEL-EU, 20/doos	20	Stuk	1	20
7100148026	SF401SGAF-RED	3M™ SecureFit™ 400 Veiligheidsbril, rood/grijs montuur, Scotchgard™ condenswerende en krasbestendige coating (K&N), heldere lenzen, SF401SGAF-RED-EU, 20/doos	20	Stuk	1	20

Oogbescherming

3M™ SecureFit™-veiligheidsbrillen 400 Serie

3M™ SecureFit™-veiligheidsbrillen uit de 400 Serie hebben een lichtgewicht ontwerp met een randloze polycarbonaatlens, 3M™ Pressure Diffusion Temple technologie, brede flexibele brilveerarmen en zachte, verstelbare neuskussens.



- Comfortabele 3M™ SecureFit™-veiligheidsbrillenreeks met zachte verstelbare neusbrug en zachte uiteinden van de brilveren ter verbetering van comfort en pasvorm
- Het ontwerp op basis van de innovatieve SecureFit™ Pressure Diffusion Temple technologie van 3M voorziet in ribben met sleuven die zorgen voor een comfortabele drukverspreiding. De brilveren buigen en passen zich automatisch aan de grootte van het hoofd van de drager aan.
- De 3M™ Scotchgard™ condenswerende coating biedt superieure anticondens en krasbestendige eigenschappen (beschikbaar op geselecteerde modellen)

Product-ID	Artikelen.	Productomschrijving	MBE	VE	KP	VD
7100148082	SF405SGAF-BLA	3M™ SecureFit™ 400 Veiligheidsbril, zwart/bruin montuur, Scotchgard™ condenswerende en krasbestendige coating (K&N), bruine lenzen, SF405SGAF-BLA-EU, 20/doos	20	Stuk	1	20
7100148075	SF406SGAF-BLA	3M™ SecureFit™ 400 Veiligheidsbril, zwart/bruin montuur, Scotchgard™ condenswerende en krasbestendige coating (K&N), oranje lenzen, SF406SGAF-BLA-EU, 20/doos	20	Stuk	1	20
7100078986	SF403AFA	3M™ SecureFit™ 400 Veiligheidsbril, zwart/groen montuur, antikras/anticondens, amberkleurige lenzen, SF403AS/AF-EU, 20/doos	20	Stuk	1	20
7100078987	SF402AFG	3M™ SecureFit™ 400 Veiligheidsbril, zwart/groen montuur, antikras/anticondens, grijze lenzen, SF402AS/AF-EU, 20/doos	20	Stuk	1	20
7100078989	SF401AF	3M™ SecureFit™ 400 Veiligheidsbril, zwart/groen montuur, antikras/anticondens, heldere lenzen, SF401AS/AF-EU, 20/doos	20	Stuk	1	20
7100078988	SF410AS	3M™ SecureFit™ 400 Veiligheidsbril, zwart/groen montuur, krasbestendig, spiegelende lenzen voor binnen en buiten, SF410AS-EU, 20/doos	20	Stuk	1	20
7100078880	SF408ASB	3M™ SecureFit™ 400 Veiligheidsbril, zwart/groen montuur, krasbestendige, spiegelende blauwe lenzen, SF408AS-EU, 20/doos	20	Stuk	1	20

Ruimzichtbrillen

3M™ GoggleGear™-ruimzichtbril Serie 500

3M™ Goggle Gear™-ruimzichtbril 500 Serie biedt superieure anticondensbescherming in een modern, slank en lichtgewicht ontwerp.



- Klein profiel 3M™ GoggleGear™-ruimzichtbrillen met een lichtgewicht ontwerp voor de hele dag door-comfort en indirecte luchtstroom om beslaan te voorkomen.
- Hoogwaardige bolvormig gebogen lensontwerp voor optimaal horizontaal en verticaal gezichtsveld
- De 3M™ Scotchgard™ Condenswerende coating biedt superieure anticondens en krasbestendige eigenschappen

Product-ID	Artikelen.	Productomschrijving	MBE	VE	KP	VD
7100074368	GG501GAF	3M™ Goggle Gear™ 500 Ruimzichtbril, Scotchgard™ condenswerende en krasbestendige coating (K&N), GG501SGAF-EU, 10/doos	10	Stuk	1	10
7100185182	GG550SGAF	3M™ Goggle Gear™ 500 Ruimzichtbril, Scotchgard™ condenswerende en krasbestendige coating (K&N), IR5 grijze lens, GG550SGAF-EU, 10/doos	10	Stuk	1	10
7100185290	GG502SGAF	3M™ Goggle Gear™ 500 Ruimzichtbril, Scotchgard™ condenswerende en krasbestendige coating (K&N), grijze lens, GG502SGAF-EU, 10/doos	10	Stuk	1	10

Oogbescherming

3M™ GoggleGear™-ruimzichtbril Serie 500

3M™ Goggle Gear™-ruimzichtbril 500 Serie biedt superieure anticondensbescherming in een modern, slank en lichtgewicht ontwerp.



- Klein profiel 3M™ GoggleGear™-ruimzichtbrillen met een lichtgewicht ontwerp voor de hele dag door-comfort en indirecte luchtstroom om beslaan te voorkomen.
- Hoogwaardige bolvormig gebogen lensontwerp voor optimaal horizontaal en verticaal gezichtsveld
- De 3M™ Scotchgard™ Condenswerende coating biedt superieure anticondens en krasbestendige eigenschappen

Product-ID	Artikelen.	Productomschrijving	MBE	VE	KP	VD
7100185183	GG501NSGAF-BLU	3M™ Goggle Gear™ 500 Ruimzichtbril, neopreen hoofdband, Scotchgard™ condenswerende en krasbestendige coating (K&N), heldere lens, GG501NSGAF-EU, 10/doos	10	Stuk	1	10

3M™ GoggleGear™-ruimzichtbril Serie 2890

3M™ GoggleGear™-ruimzichtbril 2890 Serie is een high-wrap ruimzichtbril verkrijgbaar met krasbestendige en condenswerende coating voor meer duurzaamheid en zicht. Kenmerken van onze ruimzichtbrillen zijn een modern, slank ontwerp en een brede, eenvoudig verstelbare elastische band.



- Ruimzichtbril met groot profiel van 3M™ GoggleGear™, biedt voldoende ruimte om over de meeste brillen op sterkte te passen
- Polycarbonaat lensopties beschikbaar voor schokbestendigheid en acetaatlensopties beschikbaar voor verbeterde chemische weerstand
- Versies met indirecte ventilatie beschikbaar die bescherming bieden tegen druppels vloeistof en grote stofdeeltjes en ongeventileerde versies beschikbaar met gasbescherming en bescherming tegen kleine stofdeeltjes

Product-ID	Artikelen.	Productomschrijving	MBE	VE	KP	VD
7100146291	2891S-SGAF	3M™ Ruimzichtbril Serie 2890, afgedicht, Scotchgard™ condenswerende en krasbestendige coating (K&N), heldere lens, 2891S-SGAF, 10/doos	10	Stuk	1	10
7000032483	2890SA	3M™ Ruimzichtbril Serie 2890, afgedicht, anticondens, heldere acetaatlens, 2890SA, 10/doos	10	Stuk	1	10
7000061924	2890S	3M™ Ruimzichtbril Serie 2890, afgedicht, antikras/anticondens, heldere polycarbonaatlens, 2890S, 10/doos	10	Stuk	1	10
7100010431	2895S	3M™ Ruimzichtbril Serie 2890, afgedicht, antikras/anticondens, lastint 5.0, 2895S, 10/doos	10	Stuk	1	10
7100146292	2891-SGAF	3M™ Ruimzichtbril Serie 2890, indirect geventileerd, Scotchgard™ anticondens/antikrascoating (K&N), heldere lens, 2891-SGAF, 10/doos	10	Stuk	1	10
7000032481	2890A	3M™ Ruimzichtbril Serie 2890, indirect geventileerd, anticondens, heldere acetaatlens, 2890A, 10/doos	10	Stuk	1	10
7000032480	2890	3M™ Ruimzichtbril Serie 2890, indirect geventileerd, antikras/anticondens, heldere polycarbonaatlens, 2890, 10/doos	10	Stuk	1	10



Gehoorbescherming

Oordoppen

3M™ Oordoppen 1100-serie

De 3M™ 1100 Oordoppen zijn wegwerpbaar schuimoordoppen voor plaatsing in de gehoorgang om de blootstelling aan gevaarlijke niveaus van lawaai te helpen verminderen met tot wel 35 dB, getest conform EN 352-2:2020.



- Vermindert geluidsniveaus met maximaal 35 dB, getest conform EN 352-2:2020
- Het taps toelopende ontwerp biedt een goede pasvorm voor veel verschillende gehoorgangmaten
- Zacht hypoallergeen schuim wordt zachter naarmate de lichaamstemperatuur toeneemt, voor langdurig comfortabel dragen

Product-ID	Artikelen.	Productomschrijving	MBE	VE	KP	VD
7100100263	1100R	3M™ Oordoppen, bijvulzak, zonder koord, 2000 paar/doos, 1100R	2000	Paar	1	2000
7100100638	1110	3M™ Oordoppen, met koord, 500 paar/doos, 1110	500	Paar	100	500
7000103721	1100B	3M™ Oordoppen, navulflles, zonder koord, 500 paar/doos, 1100D	500	Paar	1	500
7100100637	1100EAR	3M™ Oordoppen, zonder koord, 200 paar/doos, 1100	1000	Paar	1	1000

3M™ 1310 Oordoppen met beugel

3M™ E-A-R™ 1310 Oordoppen met beugel zijn ontworpen met een gepatenteerde hoofdbeugel die kan buigen en zich aanpast aan de bewegingen van uw kaak en hoofd, voor een comfortabele en veilige pasvorm met constante lage druk in het oor. Onze blauwe, robuuste beugel van acetaal kunststof is gemaakt om achter het hoofd of onder de kin te passen, waardoor deze ideaal is voor dragers die worden blootgesteld aan incidenteel lawaai.



- Tot 26 dB geluidsreductie
- Flexibele beugel om de druk constant en comfortabel te houden, ongeacht de hoofdmaat
- Innovatieve flexibele beugel voor optimale pasvorm en superieur comfort

Product-ID	Artikelen.	Productomschrijving	MBE	VE	KP	VD
7100089592	1310	3M™ E-A-R™ Oordoppen met beugel, 10/doos, 1310	50	Stuk	1	50

Gehoorkappen

3M™ PELTOR™ X4 Gehoorkappen

3M™ PELTOR™ X4 Gehoorkappen zijn onze lichtgewicht en slanke gehoorbeschermers met innovatieve schuimrubberen oorschelpen en afstandhouders om de demping te verhogen en te beschermen tegen lage frequenties.

Leverbaar als hoofdband, met helmbevestiging en als nekband.

Het model met hoofdband is voorzien van een elektrisch geïsoleerde, dubbele hoofdband die de warmteontwikkeling op het hoofd vermindert. Afhankelijk van de voorkeur van de drager of de toepassingsbehoefte, zijn de versies met helmbevestiging verkrijgbaar in een niet-geleidende, elektrisch geïsoleerde uitvoering of met robuuste metalen armen.



- De reductie van het geluidsniveau bedraagt 32-33 dB, afhankelijk van het model, getest conform EN 352:2020
- Verkrijgbaar als elektrisch geïsoleerd en resistent of ‚niet-geleidend‘ model met A-band of P5-helmbevestiging
- Kleurcodering vergemakkelijkt vaststelling van het beschermingsniveau van de kap die wordt gedragen

Product-ID	Artikelen.	Productomschrijving	MBE	VE	KP	VD
7000103994	PEX4P3E	3M™ PELTOR™ Gehoorkappen, 32 dB, Hi-Viz, helmbevestiging, X4P3	10	Stuk	1	10
7100095551	PEX4P5E	3M™ PELTOR™ Gehoorkappen, 32 dB, Hi-Viz, helmbevestiging, X4P5	10	Stuk	1	10
7100123162	X4B-EU	3M™ PELTOR™ Gehoorkappen, 32 dB, Hi-Viz, nekband, X4B	10	Stuk	1	10
7100097444	X4P5E-OR	3M™ PELTOR™ Gehoorkappen, 32 dB, oranje, helmbevestiging, X4P5E-OR	10	Pak	1	10
7000103993	PEX4A	3M™ PELTOR™ Gehoorkappen, 33 dB, Hi-Viz, hoofdband, X4A	10	Stuk	1	10

3M™ PELTOR™ Optime™ I Gehoorkappen

3M™ PELTOR™ Optime™ I Gehoorkappen zijn onze innovatieve, lichtgewicht gehoorbeschermers die tot 28 dB geluidsreductie bieden. Ze hebben een ontwerp met laag profiel waardoor ze gemakkelijk te combineren zijn met andere veiligheidsuitrusting en hebben zachte, brede comfortabele kussens die de druk rond de oren verminderen.



- Tot 28 dB geluidsreductie
- Het lage profiel combineert gemakkelijk met andere veiligheidsuitrusting
- De afdichtingsringen zijn gevuld met een unieke combinatie van vloeistof en schuim

Product-ID	Artikelen.	Productomschrijving	MBE	VE	KP	VD
7000038206	OPT1P3EH	3M™ PELTOR™ Optime™ I Gehoorkappen, 26 dB, Hi-Viz, helmbevestiging, H510P3E-469-GB	10	Stuk	1	10
7000107753	OPT1HVZF	3M™ PELTOR™ Optime™ I Gehoorkappen, 26 dB, Hi-Viz, nekband, H510B-471-GB	10	Stuk	1	10
7000107744	OPT1P3A	3M™ PELTOR™ Optime™ I Gehoorkappen, 26 dB, geel, helmbevestiging, H510P3A-405-GU	20	Stuk	1	20
7000043332	OPT1P3AF	3M™ PELTOR™ Optime™ I Gehoorkappen, 26 dB, geel, helmbevestiging, H510P3AF-405-GU	6	Stuk	1	6
7000107745	OPT1P3B	3M™ PELTOR™ Optime™ I Gehoorkappen, 26 dB, geel, helmbevestiging, H510P3B-405-GU	20	Stuk	1	20
7000107746	OPT1P3BB	3M™ PELTOR™ Optime™ I Gehoorkappen, 26 dB, geel, helmbevestiging, H510P3BB-405-GU	20	Stuk	1	20
7000039617	OPT1P3E	3M™ PELTOR™ Optime™ I Gehoorkappen, 26 dB, geel, helmbevestiging, H510P3E-405-GU	20	Stuk	1	20

Gehoorbescherming

3M™ PELTOR™ Optime™ I Gehoorkappen

3M™ PELTOR™ Optime™ I Gehoorkappen zijn onze innovatieve, lichtgewicht gehoorbeschermers die tot 28 dB geluidsreductie bieden. Ze hebben een ontwerp met laag profiel waardoor ze gemakkelijk te combineren zijn met andere veiligheidsuitrusting en hebben zachte, brede comfortabele kussens die de druk rond de oren verminderen.



- Tot 28 dB geluidsreductie
- Het lage profiel combineert gemakkelijk met andere veiligheidsuitrusting
- De afdichtingsringen zijn gevuld met een unieke combinatie van vloeistof en schuim

Product-ID	Artikelen.	Productomschrijving	MBE	VE	KP	VD
7000107749	OPT1P3F	3M™ PELTOR™ Optime™ I Gehoorkappen, 26 dB, geel, helmbevestiging, H510P3F-405-GU	20	Stuk	1	20
7000107751	OPT1P3H	3M™ PELTOR™ Optime™ I Gehoorkappen, 26 dB, geel, helmbevestiging, H510P3H-405-GU	20	Stuk	1	20
7000039618	OPT1GUN	3M™ PELTOR™ Optime™ I Gehoorkappen, 26 dB, geel, nekband, H510B-403-GU	10	Stuk	1	10
7000104001	OPT1P3OR	3M™ PELTOR™ Optime™ I Gehoorkappen, 26 dB, oranje, helmbevestiging, H510P3E-OR	10	Stuk	1	10
7000103737	OPT1HVIZ	3M™ PELTOR™ Optime™ I Gehoorkappen, 27 dB, Hi-Viz, hoofdband, H510A-470-GB	10	Stuk	1	10
7000038205	OPT1GUF	3M™ PELTOR™ Optime™ I Gehoorkappen, 28 dB, geel, opvouwbaar, H510F-404-GU	10	Stuk	1	10

Gehoorkap met communiactiesysteem

3M™ PELTOR™ WS™ ALERT™ X Headsets

De 3M™ PELTOR™ WS™ ALERT™ X Headset is een Bluetooth®-headset met staafmicrofoon met onderdrukking van omgevingslawaai die verbinding maakt met uw mobiele telefoon voor handsfree bellen en streamen in luidruchtige omgevingen. De headset heeft een niveau-afhankelijke functie voor omgevingsbewustzijn en synchroniseert met een mobiele app, zodat gebruikers de headset eenvoudig kunnen instellen en aanpassen



- Dempende gehoorbescherming in twee modellen: met hoofdband of met veiligheidshelmbevestiging
- Bluetooth®-technologie voor verbinding met een extern Bluetooth®-apparaat voor handsfree communiceren en streamen
- Staafmicrofoon met onderdrukking van omgevingslawaai voor duidelijke spraakoverdracht in lawaaiige omgevingen

Product-ID	Artikelen.	Productomschrijving	MBE	VE	KP	VD
7100257811	MRX21A4WS6	3M™ PELTOR™ WS™ ALERT™ X Headset, heldergele kappen, hoofdband, compatibel met mobiele app, MRX21A4WS6	1	Stuk	1	10
7100256658	MRX21P3E4WS6	3M™ PELTOR™ WS™ ALERT™ X Headset, heldergele kappen, met helmbevestiging, compatibel met mobiele app, MRX21P3E4WS6	1	Stuk	1	10

Gehoorbescherming

Accessoires voor gehoorbescherming

3M™ E-AR™ Reservedoppen

Reservedoppen voor verbeterde hygiëne en kostenbesparing, passen op de 3M™ E-A-RCaps™, 3M™ E-A-R™ Caboflex™ en 1310 Oordoppen met beugel.

- Vervangende schuimoordoppen voor de 3M™ E-A-RCaps™, 3M™ E-A-R™ Caboflex™ en 1310 Oordoppen met beugel
- Eenvoudig te verwijderen en te vervangen doppen voor uw oordoppen met beugel
- Reservedoppen zijn een eenvoudige manier om de hygiëne en het comfort van uw wasbare gehoorbeschermers met beugel te verbeteren



Product-ID	Artikelen.	Productomschrijving	MBE	VE	KP	VD
7100100262	1311	3M™ E-A-R™ Reservedoppen, 26 dB, 20 paar/doos, 1311	100	Paar	1	100



Hoofd- en gezichtsbescherming

■ Hoofd- en gezichtsbescherming

Veiligheidshelmen

3M™ Hoofdsetcombinaties G500-serie

De 3M™ Hoofdsetcombinaties voor bosbouw en industrie G500-serie zijn een veelzijdige en comfortabele oplossing; voor als een op zichzelf staand gezichtsbeschermingssysteem of voor gecombineerde gezichts- en gehoorbescherming.



- Ventilatie voor extra comfort
- Ontwerp met een kabelhouder voor PELTOR™ communicatieproducten
- Een breed scala aan vizieren en gelaatsschermen beschikbaar voor vele industriële toepassingen

Product-ID	Artikelen.	Productomschrijving	MBE	VE	KP	VD
7100029146	G500V5FG	3M™ Hoofdsetcombinatie voor industrie, geel, G500V5F11H51-GU	12	Stuk	1	12
7000104156	G500-OR	3M™ Hoofdsetcombinatie, bosbouw, oranje, G500-OR	10	Stuk	1	10
7000103790	G500V5CO	3M™ Hoofdsetcombinatie, bosbouw, oranje, G500V5CH510-OR	12	Stuk	1	12
7000103820	G500V5JO	3M™ Hoofdsetcombinatie, bosbouw, oranje, G500V5JH510-OR	12	Stuk	1	12
7000038216	G500-GU	3M™ Hoofdsetcombinatie, industrie, geel, G500-GU	10	Stuk	1	10



Lasbescherminng

Lashelmen

3M™ Speedglas™ Lashelmen 9100-serie

De 3M™ Speedglas™ 9100-serie lashelmen beschermen werknemers tegen straling, hitte en vonken, terwijl ze een nauwkeurig zicht op uw werk bieden.



- Automatisch donkerkleurende lenzen met zeven variabele donkere tinten (5, 8 en 9-13) voor de meeste soorten booglassen beschikbaar
- Verkrijgbaar in meerdere modellen met verschillende afmetingen van het gezichtsveld
- Verkrijgbaar met of zonder zijruiten

Product-ID	Artikelen.	Productomschrijving	MBE	VE	KP	VD
7100166722	501826	3M™ Speedglas™ Lashelm 9100-serie, met zijruiten, met lasfilter 9100XXi, 501826	1	Stuk	1	1

3M™ Speedglas™ 100-serie lashelmen

De 3M™ Speedglas™ 100-serie lashelm helpt lassers te beschermen tegen rondvliegende vonken en vuil in de lucht, en de automatisch donkerkleurende lens helpt de ogen te beschermen tegen het intense licht van MIG-, TIG- en staaflassen en biedt een nauwkeurig zicht op de werkruimte, voor tijdens en na het lassen. Met een optionele veiligheidshelmadapter is deze helm een uitstekende keuze voor lassers die aan het begin staan van hun carrière, vakmensen en doe-het-zelvers.



- Lashelm met optionele veiligheidshelmadapter
- Geweldige keuze voor lassers die aan het begin staan van hun carrière, vakmensen en doe-het-zelvers
- Automatisch donkerkleurende lens met vijf instelbare donkere tinten 8-12 (niet van toepassing op 3M Speedglas 100 passieve lashelm)

Product-ID	Artikelen.	Productomschrijving	MBE	VE	KP	VD
7100166706	752520	3M™ Speedglas™ Lashelm 100-serie, Ice Hot, met lasfilter 100V, 751520	1	Stuk	1	1
7100166689	752420	3M™ Speedglas™ Lashelm 100-serie, Razor Dragon, met lasfilter 100V, 752420	1	Stuk	1	1
7100166702	751620	3M™ Speedglas™ Lashelm 100-serie, Trojan Warrior, met lasfilter 100V, 751620	1	Stuk	1	1
7100166688	752220	3M™ Speedglas™ Lashelm 100-serie, Xterminator, met lasfilter 100V, 752220	1	Stuk	1	1
7100166705	751120	3M™ Speedglas™ Lashelm 100-serie, zwart, met lasfilter 100V, 751120	1	Stuk	1	1
7100166682	751101	3M™ Speedglas™ Lashelm 100-serie, zwart, met passief filter, 751101	1	Stuk	1	1
7100166681	751100	3M™ Speedglas™ Lashelm 100-serie, zwart, zonder lasfilter, 751100	1	Stuk	1	1

Lasbescherming

Auto donkerkleurende en passieve lenzen voor lassen

3M™ Speedglas™ Automatisch donkerkleurende lasfilters 100-serie

3M™ Speedglas™ Automatisch donkerkleurende lasfilters 100-serie zijn vervangende automatisch donkerkleurende lasfilters ontworpen voor gebruik met de 3M™ Speedglas™ Lashelm 100-serie.



- Vervangende automatisch donkerkleurende filters ontworpen voor gebruik met de 3M™ Speedglas™ Lashelm 100-serie
- 100V - variabele donkere tinten 8-12. 100B - variabele donkere tinten 10-12
- Lichte tint 3

Product-ID	Artikelen.	Productomschrijving	MBE	VE	KP	VD
7100259002	750014	3M™ Speedglas™ Automatisch donkerkleurende lasfilters 100-serie, 100B, tinten 3, 10-12, 750014	1	Stuk	1	10

3M™ Speedglas™ Automatisch donkerkleurende lasfilters 9100-serie

De 3M™ Speedglas™ 9100-serie automatisch donkerkleurende lasfilters zijn ontworpen voor de professionele lasser die gebruikmaakt van de 3M™ Speedglas™ Lashelm 9100-serie. Met donkere tinten 5, 8-13 en slijp- en snijmodi zijn deze filters ideaal voor gebruik bij de meeste boogglasprocessen.



- Automatisch donkerkleurend lasfilter ontworpen voor gebruik met de 3M™ Speedglas™ Lashelm 9100-serie, geschikt voor de meeste soorten booglassen
- Levert minimale vervorming over het gehele gezichtsveld van het filter
- De gevoeligheid van de boogdetectie kan worden aangepast voor een onovertroffen schakelbetrouwbaarheid. Schakeltijd (licht-donker) van 0,1 ms.

Product-ID	Artikelen.	Productomschrijving	MBE	VE	KP	VD
7100032397	500026	3M™ Speedglas™ Automatisch donkerkleurende lasfilters 9100-serie, 9100XXi, 500026	1	Stuk	1	10

3M™ Speedglas™ Automatisch donkerkleurende lasfilters 9002NC

De 3M™ Speedglas™ Laslens 9002 wordt gebruikt met de 9000-lashelm. Deze lens biedt robuuste, betrouwbare bescherming met geavanceerd automatisch donkerkleurend optiek dat zich aanpast aan uw werkomstandigheden en een zicht geeft dat lichter, helderder en realistischer lijkt voor een betere controle over het lasbad. Tint 3 lichte stand met verstelbare donkere tinten 8-12. Vereenvoudigde gebruikersinterface, eenvoudig te bedienen, met een groter gezichtsveld van 53 × 106 mm.



- Gebruikersinterface eenvoudig te bedienen en te onderhouden
- Werkt op CR2032 Lithium 3V-batterijen
- Tint 3 lichte stand met verstelbare donkere tinten 8-12

Product-ID	Artikelen.	Productomschrijving	MBE	VE	KP	VD
7100114634	400085	3M™ Speedglas™ Automatisch donkerkleurende lasfilters 9002NC, 400085	1	Pak	1	10



Beschermende kleding

Beschermende kleding

Overalls

3M™ Beschermende Overall 4540+

3M™ Beschermende overall 4540+ is gemaakt van een gelamineerd premium 2-componenten non-woven materiaal en heeft een driehoekig rugpand uit ademend SMMMS voor meer comfort. Deze zachte en lichtgewicht overall vormt een uitstekende barrière tegen gevaarlijke deeltjes en beperkte vloeistofspatten.

- Uitstekende barrière tegen droge deeltjes en bepaalde chemische spatten (CE Type 5/6)
- Zacht en licht gelamineerd microporeus materiaal, dat ultra-pluisarm is en goed over het lichaam valt voor meer bewegingsvrijheid
- Driedelige capuchon, tweerichtingsrits en stormflap met afsluitbare tape, elastische rug en enkels om blootstelling van de huid te beperken



Product-ID	Artikelen.	Productomschrijving	MBE	VE	KP	VD
7100036529	4540XXL	3M™ Beschermende overall 4540+, 2XL	20	Stuk	1	20
7100041597	45403XL	3M™ Beschermende overall 4540+, 3XL	1	Doos	1	1
7100041420	45404XL	3M™ Beschermende overall 4540+, 4XL	1	Doos	1	1
7100040416	4540L	3M™ Beschermende overall 4540+, L	20	Stuk	1	20
7100040087	4540M	3M™ Beschermende overall 4540+, M	20	Stuk	1	20
7100040415	4540S	3M™ Beschermende overall 4540+, S	20	Stuk	1	20
7100040086	4540XL	3M™ Beschermende overall 4540+, XL	20	Stuk	1	20

3M™ Herbruikbare spuitoverall 51851

De 3M™ Herbruikbare overall 51851 is CE-gecertificeerd volgens de normen Categorie III tot Type 6 en de norm EN 1149 om de opbouw van statische lading te verminderen. Gemaakt van polyester materiaal met koolstofvezeldraden die verticaal door de stof lopen. Kan tot 30 keer gewassen worden op 40 °C. Biedt tevens kniebeschermers en een geventileerd rugpand om een optimaal evenwicht tussen bescherming en comfort te bieden.

- Herbruikbaar tot na 30 wasbeurten op 40 °C
- Voldoet aan EN1149-5:2018 wat betreft antistatische beschermende eigenschappen
- Kniebeschermers van EVA-foam



Product-ID	Artikelen.	Productomschrijving	MBE	VE	KP	VD
7100147722	51851XXL	3M™ Herbruikbare overall 51851, 2XL	10	Stuk	1	10
7100147721	51851L	3M™ Herbruikbare overall 51851, L	10	Stuk	1	10
7100147723	51851M	3M™ Herbruikbare overall 51851, M	10	Stuk	1	10
7100147724	51851XL	3M™ Herbruikbare overall 51851, XL	10	Stuk	1	10

3M standaard werkprocedures (SOP's) Proces voor succes

Voor werkelijk spectaculaire resultaten die uit uw carrosseriewerkplaats en spuiterij komen, ontdekt u de best practices, processen en procedures om in te voeren. Van metaal- en kunststofreparatie tot schuren, lakfinishing en het schoonmaken van auto's: 3M heeft de producten en reparatieprocessen die u nodig hebt.

In onze SOP's vindt u stapsgewijze procedures van begin tot eind, inclusief reparatie en restauratie van carrosserie, kunststof en panelen, het maskeren van een voertuig, zandprimer, verenprimerblok, voorbereiden van bumpers en e-coatpanelen en mengen en spuiten met wegwerpbare verfbekers. Deze SOP's worden aanbevolen om ervoor te zorgen dat u reparaties van de hoogste kwaliteit voor het aanbrengen van verf uitvoert en een geweldige klus afwerkt naar tevredenheid van uw klanten.

3M Standard Operating Procedures Recommended Net Sanding Process CUBITRON II

PERSONAL SAFETY

- 1. Sanding down the job area
- 2. Fine sanding of the filler
- 3. Sanding filler
- 4. Preparing the surface
- 5. Fine sanding of the surface
- 6. The removal of the filler body
- 7. Preparing of the surface
- 8. Large area primer sanding
- 9. Sanding into the primer

3M™ Cubitron™ II Net Abrasive Disc 120+ - 150+
To prolong the life of the backup pad when sanding with an abrasive disc (50 mm) it is recommended that Festool Automotive Systems Protection Pad is used (PN 30089). Protection Pad PP-GTF (D50). Festool Automotive Systems electric sander ETS EC 150/S or Festool Automotive Systems pneumatic sander LEX 3 150/S or 150/7.

3M™ Cubitron™ II Net Abrasive Disc 220+ - 240+
Refine previous sanding scratches which reduces the possibility of solvents from the body filler penetrating into the OEM paint layer. If this happens it can lead to surface swelling around the repair.

3M™ Cubitron™ II Net Abrasive Disc 150+ - 240+
Initial shaping of the body filler.
Ensure that you use dust extraction.

3M™ Grippy Sanding Cloth, P800 - P1000.
Note: This product is recommended for maximum process safety.

3M™ Cubitron™ II Net Abrasive Disc 320+
It is advisable to work with a soft interface pad when sanding curved areas.
Tip: The choice of the fine grit has to be adjusted to the solvent sensitivity of the original paint. The finer the sanding before primer application.

3M Hookit™ Hand Block and 3M Abrasives 320+ - 400+
Highlight the texture and structure of the primer using dry guide coat.
For best result and the most efficient process always use dust extraction.

3M™ Grippy Sanding Cloth, P800 - P1000.
Note: This product is recommended for maximum process safety.

Identify and highlight sanding scratches through the application of dry guide coat.

Eccentric sanding with 3M Abrasives 400+ - P600.
For critical colours use a 3M™ Hookit™ Flexible Foam Disc P600 as a last sanding step after 400+.
Dusting of the surface with 3M™ Scotch-Brite™ Abrasives Discs.
Tip: It is advisable to work with a soft interface pad sanding curved areas.

3M™ Hookit™ Flexible Foam Disc P800 - P1000
Prepare adjacent areas of the OEM clearcoat.
Note: This product is recommended for maximum process safety.

powered by **FESTOOL** Automotive Systems

3M CUBITRON 3M Sanding Process

PERSONAL SAFETY

1. Sanding down the job area
2. Fine sanding of the filler
3. Sanding filler
4. Preparing the surface
5. Fine sanding of the surface
6. The removal of the filler body
7. Preparing of the surface
8. Large area primer sanding
9. Sanding into the primer

3M™ Cubitron™ II Net Abrasive Disc 120+ - 150+
To prolong the life of the backup pad when sanding with an abrasive disc (50 mm) it is recommended that Festool Automotive Systems Protection Pad is used (PN 30089). Protection Pad PP-GTF (D50). Festool Automotive Systems electric sander ETS EC 150/S or Festool Automotive Systems pneumatic sander LEX 3 150/S or 150/7.

3M™ Cubitron™ II Net Abrasive Disc 220+ - 240+
Refine previous sanding scratches which reduces the possibility of solvents from the body filler penetrating into the OEM paint layer. If this happens it can lead to surface swelling around the repair.

3M™ Cubitron™ II Net Abrasive Disc 150+ - 240+
Initial shaping of the body filler.
Ensure that you use dust extraction.

3M™ Grippy Sanding Cloth, P800 - P1000.
Note: This product is recommended for maximum process safety.

3M™ Cubitron™ II Net Abrasive Disc 320+
It is advisable to work with a soft interface pad when sanding curved areas.
Tip: The choice of the fine grit has to be adjusted to the solvent sensitivity of the original paint. The finer the sanding before primer application.

3M Hookit™ Hand Block and 3M Abrasives 320+ - 400+
Highlight the texture and structure of the primer using dry guide coat.
For best result and the most efficient process always use dust extraction.

3M™ Grippy Sanding Cloth, P800 - P1000.
Note: This product is recommended for maximum process safety.

Identify and highlight sanding scratches through the application of dry guide coat.

Eccentric sanding with 3M Abrasives 400+ - P600.
For critical colours use a 3M™ Hookit™ Flexible Foam Disc P600 as a last sanding step after 400+.
Dusting of the surface with 3M™ Scotch-Brite™ Abrasives Discs.
Tip: It is advisable to work with a soft interface pad sanding curved areas.

3M™ Hookit™ Flexible Foam Disc P800 - P1000
Prepare adjacent areas of the OEM clearcoat.
Note: This product is recommended for maximum process safety.

powered by **FESTOOL** Automotive Systems

3M CUBITRON 3M Car Body Repair Process

PERSONAL SAFETY

1. Sanding down the job area
2. Fine sanding of the filler
3. Sanding filler
4. Preparing the surface
5. Fine sanding of the surface
6. The removal of the filler body
7. Preparing of the surface
8. Large area primer sanding
9. Sanding into the primer

3M™ Cubitron™ II Net Abrasive Disc 120+ - 150+
To prolong the life of the backup pad when sanding with an abrasive disc (50 mm) it is recommended that Festool Automotive Systems Protection Pad is used (PN 30089). Protection Pad PP-GTF (D50). Festool Automotive Systems electric sander ETS EC 150/S or Festool Automotive Systems pneumatic sander LEX 3 150/S or 150/7.

3M™ Cubitron™ II Net Abrasive Disc 220+ - 240+
Refine previous sanding scratches which reduces the possibility of solvents from the body filler penetrating into the OEM paint layer. If this happens it can lead to surface swelling around the repair.

3M™ Cubitron™ II Net Abrasive Disc 150+ - 240+
Initial shaping of the body filler.
Ensure that you use dust extraction.

3M™ Grippy Sanding Cloth, P800 - P1000.
Note: This product is recommended for maximum process safety.

3M™ Cubitron™ II Net Abrasive Disc 320+
It is advisable to work with a soft interface pad when sanding curved areas.
Tip: The choice of the fine grit has to be adjusted to the solvent sensitivity of the original paint. The finer the sanding before primer application.

3M Hookit™ Hand Block and 3M Abrasives 320+ - 400+
Highlight the texture and structure of the primer using dry guide coat.
For best result and the most efficient process always use dust extraction.

3M™ Grippy Sanding Cloth, P800 - P1000.
Note: This product is recommended for maximum process safety.

Identify and highlight sanding scratches through the application of dry guide coat.

Eccentric sanding with 3M Abrasives 400+ - P600.
For critical colours use a 3M™ Hookit™ Flexible Foam Disc P600 as a last sanding step after 400+.
Dusting of the surface with 3M™ Scotch-Brite™ Abrasives Discs.
Tip: It is advisable to work with a soft interface pad sanding curved areas.

3M™ Hookit™ Flexible Foam Disc P800 - P1000
Prepare adjacent areas of the OEM clearcoat.
Note: This product is recommended for maximum process safety.

powered by **FESTOOL** Automotive Systems

3M Paint Application Process

PERSONAL SAFETY

1. Sanding down the job area
2. Fine sanding of the filler
3. Sanding filler
4. Preparing the surface
5. Fine sanding of the surface
6. The removal of the filler body
7. Preparing of the surface
8. Large area primer sanding
9. Sanding into the primer

3M™ Cubitron™ II Net Abrasive Disc 120+ - 150+
To prolong the life of the backup pad when sanding with an abrasive disc (50 mm) it is recommended that Festool Automotive Systems Protection Pad is used (PN 30089). Protection Pad PP-GTF (D50). Festool Automotive Systems electric sander ETS EC 150/S or Festool Automotive Systems pneumatic sander LEX 3 150/S or 150/7.

3M™ Cubitron™ II Net Abrasive Disc 220+ - 240+
Refine previous sanding scratches which reduces the possibility of solvents from the body filler penetrating into the OEM paint layer. If this happens it can lead to surface swelling around the repair.

3M™ Cubitron™ II Net Abrasive Disc 150+ - 240+
Initial shaping of the body filler.
Ensure that you use dust extraction.

3M™ Grippy Sanding Cloth, P800 - P1000.
Note: This product is recommended for maximum process safety.

3M™ Cubitron™ II Net Abrasive Disc 320+
It is advisable to work with a soft interface pad when sanding curved areas.
Tip: The choice of the fine grit has to be adjusted to the solvent sensitivity of the original paint. The finer the sanding before primer application.

3M Hookit™ Hand Block and 3M Abrasives 320+ - 400+
Highlight the texture and structure of the primer using dry guide coat.
For best result and the most efficient process always use dust extraction.

3M™ Grippy Sanding Cloth, P800 - P1000.
Note: This product is recommended for maximum process safety.

Identify and highlight sanding scratches through the application of dry guide coat.

Eccentric sanding with 3M Abrasives 400+ - P600.
For critical colours use a 3M™ Hookit™ Flexible Foam Disc P600 as a last sanding step after 400+.
Dusting of the surface with 3M™ Scotch-Brite™ Abrasives Discs.
Tip: It is advisable to work with a soft interface pad sanding curved areas.

3M™ Hookit™ Flexible Foam Disc P800 - P1000
Prepare adjacent areas of the OEM clearcoat.
Note: This product is recommended for maximum process safety.

powered by **FESTOOL** Automotive Systems

3M Panel Bonding Process

PERSONAL SAFETY

1. Sanding down the job area
2. Fine sanding of the filler
3. Sanding filler
4. Preparing the surface
5. Fine sanding of the surface
6. The removal of the filler body
7. Preparing of the surface
8. Large area primer sanding
9. Sanding into the primer

3M™ Cubitron™ II Net Abrasive Disc 120+ - 150+
To prolong the life of the backup pad when sanding with an abrasive disc (50 mm) it is recommended that Festool Automotive Systems Protection Pad is used (PN 30089). Protection Pad PP-GTF (D50). Festool Automotive Systems electric sander ETS EC 150/S or Festool Automotive Systems pneumatic sander LEX 3 150/S or 150/7.

3M™ Cubitron™ II Net Abrasive Disc 220+ - 240+
Refine previous sanding scratches which reduces the possibility of solvents from the body filler penetrating into the OEM paint layer. If this happens it can lead to surface swelling around the repair.

3M™ Cubitron™ II Net Abrasive Disc 150+ - 240+
Initial shaping of the body filler.
Ensure that you use dust extraction.

3M™ Grippy Sanding Cloth, P800 - P1000.
Note: This product is recommended for maximum process safety.

3M™ Cubitron™ II Net Abrasive Disc 320+
It is advisable to work with a soft interface pad when sanding curved areas.
Tip: The choice of the fine grit has to be adjusted to the solvent sensitivity of the original paint. The finer the sanding before primer application.

3M Hookit™ Hand Block and 3M Abrasives 320+ - 400+
Highlight the texture and structure of the primer using dry guide coat.
For best result and the most efficient process always use dust extraction.

3M™ Grippy Sanding Cloth, P800 - P1000.
Note: This product is recommended for maximum process safety.

Identify and highlight sanding scratches through the application of dry guide coat.

Eccentric sanding with 3M Abrasives 400+ - P600.
For critical colours use a 3M™ Hookit™ Flexible Foam Disc P600 as a last sanding step after 400+.
Dusting of the surface with 3M™ Scotch-Brite™ Abrasives Discs.
Tip: It is advisable to work with a soft interface pad sanding curved areas.

3M™ Hookit™ Flexible Foam Disc P800 - P1000
Prepare adjacent areas of the OEM clearcoat.
Note: This product is recommended for maximum process safety.

powered by **FESTOOL** Automotive Systems



Ga naar www.3m.nl/autoreparatie // www.3m.be/autoreparatie om een gids te downloaden die specifiek is voor uw behoeften.



Index

Product-ID	Pagina
00164	22
00165	21
00168	21
00169	21
00171	22
00174	21
00358	95
00694	20
00696	20
017827	34
01970	43
01971	43
01972	43
01973	43
01974	43
01975	43
01976	43
01977	43
01978	43
01979	43
01980	43
01981	43
01982	43
01986	43
01987	43
01988	43
01989	43
02045	44
02048	44
02049	44
02556	41
02558	41
02559	41
02560	41
02561	41
02562	41
02563	41
02564	41
02565	41
02600	35
02601	35
02631	40
02636	41
03808	35
03809	35
03810	35
04533	40
04748	78
04903	78
04908	80
05096	88
05170	50
05171	50
05172	50
05173	50
05174	58
05175	51
05277	40

Product-ID	Pagina
05278	40
05279	40
05281	40
05282	40
05283	40
05527	32
05528	32
05531	32
05532	32
05539	57
05540	57
05600	26
05601	26
05684	52
05704	140
05710	142
05717	55
05717M	55
05737	138
05738	138
05740	52
05742	52
05768	56
05771	56
05774	56
05791	55
05887	79
05888	78
05900	79
05901	79
05916	157
05917TF	72
05967	145
05968	145
05969	146
05970	146
05971	146
06304	152
06309	152
06310	152
06311	152
06313	152
06314	157
06345	156
06347	156
06348	156
06349	156
06354	154
06355	154
06357	154
06358	154
06396	78
06404A	157
06405A	157
06525	155
06529	155
06750	153
06751	153

Product-ID	Pagina
06752	153
06753	153
06754	153
06772	164
06780	146
06800	156
06847	148
06851	148
07333	68
07480	32
07485	32
07524	33
07525	33
07528	33
07536	33
07580	34
07652	141
07813	146
07838	145
07893	152
07895	152
07897	152
07898	152
07899	152
07910A	101
08006	75
08007	75
08012	75
08013	73
08014	73
08069	158
08080	69
08090	69
08115	68
08117	73
08122	68
08158	93
08159	93
08193	80
08198	80
08401	71
08463	89
08475	77
08509	81
08537	71
08540	73
08568	76
08571	73
08578	77
08603	81
08605	74
08610	76
08611	76
08612	76
08613	81
08629	81
08631	98
08689	70

Product-ID	Pagina
08789	70
08800	89
08801	75
08803	90
08804	113
08840	90
08851	71
08852	91
08855	70
08861	93
08873	93
08874	93
08877	94
08881	94
08882	94
08888	93
08901	91
08909	91
08911	91
08984	98
08991	76
08993	74
08996	114
08997	114
08998	114
09035E	101
09308	134
09374	130
09375	133
09376	133
09377	134
09378	139
09550	138
09552	141
09553	141
09650	142
09651	142
09660	101
09678	155
09930	74
09973	155
1100B	180
1100EAR	180
1100R	180
1110	180
127858	152
1310	180
1311	183
14281	60
14291	60
16000	120
16001	121
16015	121
16023	121
16024	120
16025	119
16026	120
16032	121

Index

Product-ID	Pagina
16033	121
16036	121
16038	121
16039	121
16042	121
16044	121
16105	121
16106	121
16112	120
16114	120
16115	121
16121	122
16122	121
16124	122
16152	123
16160	123
16164	123
16219	120
16298	120
16299	120
16312	120
16352	123
16360	123
16364	123
16432	123
16577	112
16587	112
16609	113
16611	113
16612	113
16740	120
16742	121
16743	122
16752	120
16757	121
18706	33
20382	95
20427	54
20480	118
20573A	118
20587	118
20677	118
20730	119
23432	50
23498	34
26000	115
26001	115
26023	115
26024	114
26026	114
26030	114
26032	118
26033	118
26034	118
26038	118
26039	118
26044	118
26105	118

Product-ID	Pagina
26112	114
26114	114
26115	115
26121	119
26122	115
26124	119
26199	118
26200	118
26204	118
26205	118
26312	114
26336	153
26338	154
26340	154
26614	113
26618	113
26620	113
26709	108
26710	119
26712	108
26713	108
26714	108
26716	108
26718	108
26720	108
26740	114
26752	114
26809	109
26811	109
26814	109
26818	109
26820	109
26832	108
26833	110
26834	111
26835	111
26837	111
26839	110
26840	110
26841	112
26912	109
26913	109
26914	109
28729	56
2890	178
2890A	178
2890S	178
2890SA	178
2891-SGAF	178
2891S-SGAF	178
2895S	178
30344E	135
30367	24
30368	24
30369	24
30370	24
30371	24
30639	42

Product-ID	Pagina
30804	27
30806	27
31180	88
31366	16
31367	16
31368	16
31369	16
31471	16
31641	13
31642	13
31643	13
31644	13
31645	13
31646	13
31647	13
31650	14
31651	14
31652	14
31653	14
31654	14
31655	14
31656	14
31665	14
31666	14
31667	14
31668	14
31669	14
31670	14
31671	14
31679	13
31680	13
31681	13
31682	14
31683	14
31684	14
31685	14
31706	58
33033	137
33039	132
33042	137
33271	140
33279	140
33377	31
33379	31
33380	31
33389	31
33391	31
33392	31
33437	49
33439	49
33440	49
33443	49
33445	49
33446	49
33449	49
33451	49
33452	50
33455	34

Product-ID	Pagina
33456	34
33460	34
33467	34
33538	28
33539	28
33540	29
33541	29
33542	29
33543	29
33544	29
33545	28
33546	28
33547	28
33548	28
33549	28
33550	28
33551	28
33552	28
33553	28
33554	28
33573	61
33583	62
33585	62
33586	62
33588	62
33892	45
33895	45
33909	53
34102E	60
34103E	60
34120	135
34121	135
34122	136
34123	137
34124	135
34125	136
34126	136
34127	137
34128	141
34129	141
34130E	130
34131E	130
34133E	131
34134E	131
34240	79
34337	45
34339	45
34340	45
34341	45
34342	45
34343	45
34349	57
34417	25
34419	25
34420	25
34421	25
34422	25
34423	25

Index

Product-ID	Pagina
34550	35
34551	35
34552	36
34553	36
34554	36
34555	36
34556	36
34560	35
34561	35
34562	35
34563	35
34564	35
34565	35
34566	35
34567	100
34568	99
34572	36
34573	36
34574	36
34575	36
34576	36
34577	36
34578	36
34780	24
34781	24
34782	24
34783	24
34784	24
34785	24
34800	25
34801	25
34802	25
34803	26
34804	26
34805	26
35109	47
35110	47
35111	47
35112	47
35113	47
35114	47
35115	47
35116	47
35123	53
35124	48
35825	52
35826	52
35828	52
36102E	131
36106E	131
36110E	134
36113E	135
36420	15
36421	15
36422	15
36423	15
36424	15
36425	15

Product-ID	Pagina
36426	15
36462	36
36463	36
36464	36
36465	36
36466	36
36467	37
36468	37
36470	37
36471	37
36472	37
36473	37
36474	37
36475	37
36476	37
36852	147
36856	147
36863	147
36876	148
36877	148
36878	148
36879	148
36880	149
36881	149
36882	149
37455	86
38070	98
400085	189
4251+	163
4255+	163
4277+	163
4279+	163
45403XL	192
45404XL	192
4540L	192
4540M	192
4540S	192
4540XL	192
4540XXL	192
500026	189
50079	27
50080	20
50081	20
50083	20
50085	20
50086	20
50087	20
50088	20
501	168
501826	188
50193	54
50293	146
50330	42
50331	42
50333	42
50335	42
50337	42
50338	42

Product-ID	Pagina
50339	42
50340	43
50341	28
50367	102
50371	102
50383	132
50388	139
50389	139
50391	54
50392	54
50393	55
50394	54
50396	56
50397	56
50400	100
50401	101
50410	89
50413	28
50414	27
50415	27
50416	142
50421	155
50443	21
50445	21
50446	21
50447	21
50448	21
50449	21
50451	21
50453	21
50454	21
50455	21
50457	139
50474	54
50475	54
50486	100
50487	138
50488	139
50489	100
50499	138
50534	23
50535	23
50536	139
50539	55
50540	55
50541	55
50542	55
50543	55
50544	56
50545	56
50547	56
50548	56
50587	121
50600	94
50601	95
50604	95
50661	72
50677	121

Product-ID	Pagina
50728	51
50729	51
50730	122
5073A	121
50740	70
50742	56
50743	43
50774	51
50800	102
50801	102
50802	102
50803	102
50804	102
50874	138
50878	138
50879	138
50880	139
50887	35
50913	23
50962	138
50977	153
50978	153
50979	153
50980	153
50981	153
50988	145
50989	145
51002	84
51003	84
51004	84
51005	85
51019	23
51020	23
51053	25
51054	25
51055	25
51057	25
51061	145
51075	85
51076	85
51077	86
51078	85
51079	85
51080	86
51087	26
51089	26
51090	26
51091	26
51092	26
51099	25
51122	55
51123	55
51124	55
51125	55
51126	56
51127	56
51130	27
51131	27

Index

Product-ID	Pagina
51154	24
51155	24
51156	24
51157	24
51158	24
51212	88
51263	23
51264	23
51265	23
51266	24
51267	24
51287	152
51304	25
51369	16
51370	16
51371	22
51373	22
51374	22
51375	22
51376	22
51377	22
51379	22
51381	22
51382	22
51383	22
51386	37
51387	37
51388	37
51389	37
51390	37
51391	37
51393	38
51395	38
51399	39
51400	39
51401	39
51402	39
51403	39
51404	39
51406	39
51408	39
51411	38
51412	38
51413	38
51414	38
51415	38
51416	38
51418	38
51418K	61
51419	61
51421	16
51422	16
51423	16
51424	16
51426	16
51428	17
51588	38
51589	38

Product-ID	Pagina
51590	38
51591	38
51592	38
51599	38
51600	38
51601	38
51602	38
51603	38
51610	16
51611	16
51612	16
51613	16
51614	16
51615	16
51616	16
51617	16
51626	15
51627	15
51629	15
51630	15
51631	15
51654	21
51656	21
51657	21
51658	21
51659	21
51660	21
51661	21
51662	21
51663	21
51664	21
51665	21
51666	21
51815	130
51819	154
51820	154
51821	154
51822	154
51823	154
51851L	192
51851M	192
51851XL	192
51851XXL	192
51871	145
51875	81
51880	30
51887	30
51888	30
51889	30
51890	30
51891	30
51893	30
51894	30
51923	30
52020	17
52022	38
52023	38
52024	39

Product-ID	Pagina
52025	39
52026	15
52027	15
52028	16
55045	78
55047	69
55535	142
58012	72
5935	166
60053	44
60054	44
60055	44
60056	44
60057	44
60058	44
60477	20
60479	20
60481	20
60483	20
60485	20
60487	20
60539	46
60540	46
60542	46
60544	46
60546	46
60547	46
60548	46
60549	46
6059	165
60713	44
60715	44
60717	44
60718	44
60719	44
60720	44
61028	40
61029	40
61030	39
61031	39
61032	39
61034	39
61035	39
61036	39
61073	41
61074	42
61076	42
61077	42
61079	42
61081	41
61082	41
61083	41
61122	29
64698	50
64829	57
64860	57
64861	57
64862	58

Product-ID	Pagina
65219	46
65220	46
65221	46
65222	46
65223	46
6700S	162
6782	164
6783	163
6885	168
6900S	162
6911	165
6915	165
6941+	168
6942+	168
7447	48
7447P	48
7448	49
7448P	49
750014	189
7501	164
7502	164
7503	164
751100	188
751101	188
751120	188
751620	188
752220	188
752420	188
752520	188
7581A	34
7582A	34
80110	145
80307	148
80318	77
80345	133
80347	99
80349	132
80350	20
80351	20
80352	20
80353	20
80354	20
80355	20
80357	21
80358	21
80359	21
80360	21
80361	21
80363	21
80364	21
80365	21
80366	21
83321	31
83322	31
83323	31
83326	31
83497	53
83978	54

Index

Product-ID	Pagina
8851WK	90
8872	93
8875	93
9320D+	162
9330+BV	162
ACU-03	173
D3125	167
D3135	167
D3138	167
D701	167
D7915	167
D7925	167
D7935	167
D8051	166
D8055	166
D8059	166
D8094	166
D8095	166
D9038	166
G500-GU	186
G500-OR	186
G500V5CO	186
G500V5FG	186
G500V5JO	186
GG501GAF	177
GG501NSGAF-BLU	178
GG502SGAF	177
GG550SGAF	177
HF-801	165
HF-801SD	165
HF-802	165
HF-802SD	165
HF-803	165
HF-803SD	165
M-306	169
M-406	169
MRX21A4WS6	182
MRX21P3E4WS6	182
OPT1GUF	182
OPT1GUN	182
OPT1HVIZ	182
OPT1HVZF	181
OPT1P3A	181
OPT1P3AF	181
OPT1P3B	181
OPT1P3BB	181
OPT1P3E	181
OPT1P3EH	181
OPT1P3F	182
OPT1P3H	182
OPT1P3OR	182
PEX4A	181
PEX4P3E	181
PEX4P5E	181
PN017828	34
S-133L	169
S-133S	169
S-655	170

Product-ID	Pagina
S200+	172
SC-6600	172
SC-6601	172
SC-6602	172
SF201AS	176
SF201SGAF-BLU	176
SF401AF	177
SF401SGAF-BLU	176
SF401SGAF-BLU-F	176
SF401SGAF-RED	176
SF402AFG	177
SF402SGAF-BLU	176
SF403AFA	177
SF403SGAF-YEL	176
SF405SGAF-BLA	177
SF406SGAF-BLA	177
SF407SGAF-BLU	176
SF408ASB	177
SF410AS	177
TR-6130E	171
TR-619E	170
TR-6310E	171
TR-6580E	171
TR-6600	172
TR-6710E	171
TR-681	173
TR-819E	171
VHBCLEAN	99
X4B-EU	181
X4P5E-OR	181
xxx	32, 46, 47

3M Local Contact Addresses



3M Deutschland GmbH

Autoreparatur-Systeme
Carl-Schurz-Straße 1
41453 Neuss
Deutschland
Tel: +49 2131 88 19 265
3m-autoreparatur.de@mmm.com
www.3M.de/autoreparatur



3M Österreich GmbH

Autoreparatur-Systeme
Kranichberggasse 4
1120 Wien
Österreich
Tel: +43 1417 00 52
autoreparatur-at@mmm.com
www.3maustria.at/autoreparatur



3M (Schweiz) GmbH / 3M (Suisse) S.à r.l.

Autoreparatur-Systeme
Eggstrasse 91
8803 Rüschlikon
Schweiz / Suisse
Tel: +41 4350 896 58
3M.PAS.ch@mmm.com
www.3mschweiz.ch/autoreparatur
www.3msuisse.ch/autocarroserie



3M Belgium bvba / sprl

Automotive Aftermarket
Hermeslaan, 7
1831 Diegem
Belgique
Tel: (+32) 2808 17 91
3M.CDC.bnl@mmm.com
www.3m.be/fr/autocarrosérie
www.3m.be/autoreparatie



3M Nederland B.V.

Automotive Aftermarket
Molengraaffsingel 29, 2629 JD Delft
Nederland
Tel: (+31) 1580 80 217
3M.CDC.bnl@mmm.com
www.3m.nl/autoreparatie



3M Sanayi ve Ticaret As

Barbaros Mah., Mor Sümbül Sok.
No:7/3F, 27-51
Nidakule Ataşehir Güney
34746 Ataşehir
İstanbul
Turkey
www.3m.com/tr/cilauygulama



3M España, S.L.

Calle Juan Ignacio Luca de Tena, 19-25
28027 Madrid
www.3m.com.es/3M/es_ES/
empresa-es/contactar



3M France

1 Parvis de l'Innovation
CS 20203
95006 Cergy-Pontoise
France
Tel : +33 (0)1 30 31 61 61
3M.contact.fr@mmm.com
www.3M.com/fr/repauto



3M Italia srl

Divisione Prodotti Autocarrozzeria
Via Norberto Bobbio 21
20096 Pioltello MI
Italia
Tel. 02 7035.1
3mitaly@mmm.com
www.3mautocarrozzeria.it



3M United Kingdom plc

Automotive Aftermarket
3M Centre, Cain Road,
Bracknell, RG12 8HT
England
Phone: +44 (0)161 237 6391
aadukenquiries@mmm.com
www.3Mbodyshop.co.uk



3M Ireland Limited

Automotive Aftermarket
The Iveagh Building
Carrickmines Park
Carrickmines, Dublin 18
Ireland
Tel: +353 12160301
aadukenquiries@mmm.com
www.3Mbodyshop.co.uk



3M Gulf Limited

Dubai Internet City
Building No. 11, 3rd Floor
U.A.E.



3M Svenska AB

Bileftermarknad
Herrjärva torg 4
170 67 Solna
Svenska
Tel: 08-922100
aadukenquiries@mmm.com
www.3M.se/bileftermarknad



3M Norge AS, Auto

Tærudgata 16
2004 Lillestrøm
Norge
aadukenquiries@mmm.com
www.3m.no/auto



Denmark, 3M a/s,

Automotive Aftermarket
Hannemanns Allé 53
2300 København S
Denmark
aadukenquiries@mmm.com
www.3MAuto.dk



Finland, Suomen 3M Oy

Autotuotteet
Keilaniementie 1
02151 Espoo
Tel: 09 5252 1
aadukenquiries@mmm.com
www.3M.fi/autotuotteet



3M Poland

Al. Katowicka 117
Kajetany
05-830 Nadarzyn
Polska
Telefon: +48 22 739 60 00
www.3m.pl/kontakt



3M Česko, spol. s r.o.

V Parku 2343/24
148 00 Praha 4



3M Slovensko s.r.o

Polus Tower 2, Vajnorska 100/B
831 04 Bratislava



3M Hungária Kft

Neumann János u. 1/E
1117 Budapest

For more AAD Contact details go to:
www.3m.com/collisionrepair



3M Nederland B.V.
Molengraaffsingel 29,
2629 JD Delft,
Nederland
Tel.: +31 1580 80 217
www.CDC.bnl@mmm.com
3M.nl/contact
3M.nl/auto

3M Belgium bvba/sprl
Hermeslaan 7
1831 Diegem,
Belgium
Tel.: +32 2808 17 91
www.CDC.bnl@mmm.com
3M.be/contact
3M.be/autocarrosserie